



PROTOCOLO Nº 0111007/2021

Data: 11/01/2021

Tipo de Solicitação: Ação Administrativa

Solicitação: ABERTURA DE PROCESSO LICITATORIO

Descrição: PEDIDO DE ABERTURA DE PROCESSO LICITATÓRIO PARA AQUISIÇÃO DE BENS E SERVIÇOS EM ATENDIMENTO AO TERMO DE CONVENIO DE Nº 904415/2020 – ESPAÇO 4.0.

Criado Por: MARGARETH CORTEZ DA COSTA / GABINETE DO PREFEITO

1º Tramitação

Origem	Destino
GABINETE DO PREFEITO	DEPARTAMENTO DE COMPRAS

Andamentos	
Data	Destino

Partes Envolvidas:

Tipo	Código	Nome
Assessoria	0200	GABINETE DO PREFEITO



Boca da Mata – AL., 11 de janeiro de 2021.

Ao senhor
BRUNO FEIJÓ TEIXEIRA
Prefeito Municipal de Boca da Mata – AL

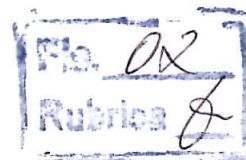

Assunto: Solicitação de abertura de processo licitatório

Referência: Termo de Convênio Nº 904415/2020, para implantar uma unidade do Programa Espaço 4.0, no Município de Boca da Mata/AL, para atender a jovens de 15 a 29 anos

Excelentíssimo Senhor Prefeito,

Considerando o Convênio Nº 904415/2020 (1632532) celebrado entre a União e o Município de Boca da Mata – AL, cumprimento cordialmente Vossa Excelência, ao tempo em que solicito a abertura de procedimento licitatório possibilitando o fornecimento de bens e insumos capazes de promover a implantação de uma unidade do Programa Espaço 4.0 para atender a jovens de 15 a 29 anos do Município de Boca da Mata-AL e as necessidades existentes nas ações desenvolvidas pela Secretaria Municipal de Esporte, Lazer, Promoções e Juventude desta cidade.

Em tempo, ressalto que segue em anexo o Termo de Referência devidamente consolidado por essa Secretaria, bem como, para garantir a celeridade processual, encaminhamento prévia pesquisa de mercado que balizou os valores dispostos no referido convênio, com cotações apresentadas pelas empresas Teles Guimarães Eireli - Me - CNPJ: 24.614.266/0001-92, em 30/10/2020; Mixpel Informática - CNPJ 11.050.845/0001-08, em 11/09/2020 e Alagoas Eletrolar, em 20/10/2020.

Atenciosamente,

Emerson Ribeiro de Oliveira
Secretário Municipal Interino de Esporte, Lazer, Promoções e Juventude

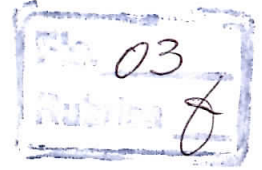
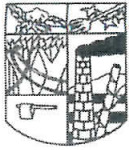

TERMO DE REFERÊNCIA

1. INTRODUÇÃO

1.1. O presente Termo de Referência tem como objeto, Registro de Preços para implantar uma unidade do **PROGRAMA ESPAÇO 4.0 para atender à jovens de 15 a 29 anos do Município de Boca da Mata-AL**, pela modalidade de licitação PREGÃO em sua forma Eletrônica, de acordo com as normas: Lei nº 8.666 de 21 de junho de 1993, Lei nº 10.520 de 17 de julho de 2002, Lei Complementar 123/2006 e demais normas aplicáveis à matéria.

2. FINALIDADE

2.1. Dar subsídios para permitir implantar uma unidade do **PROGRAMA ESPAÇO 4.0 para atender à jovens de 15 a 29 anos do Município de Boca da Mata-AL** a aquisição de **móveis, eletrônicos e eletrodomésticos** que viabilizará a contratação de pessoa jurídica para fornecimento dos bens pleiteados, através de Pregão, para atender a Secretaria Municipal de Esporte, Lazer, Promoções e Juventude do município.

3. JUSTIFICATIVA

3.1. Justifica-se a implantação de uma unidade do **PROGRAMA ESPAÇO 4.0 para atender à jovens de 15 a 29 anos do Município de Boca da Mata-AL**, visando a reposição de itens que se encontram atualmente ineficazes e inutilizáveis em razão da depreciação dos objetos. Os utensílios solicitados e devidamente descritos no presente termo de referência são imprescindíveis para oferecer condições adequadas para realizações dos serviços desenvolvidos pelas diversas secretarias do município possibilitando, assim, o desempenho das atribuições constitucionalmente que lhes são impostas.

4. DO OBJETO

4.1. Esta licitação tem por objeto formalização de Ata de Registro de Preços para implantação de uma unidade do **PROGRAMA ESPAÇO 4.0 para atender à jovens de 15 a 29 anos do Município de Boca da Mata-AL**, destinada a secretaria do município, nas quantidades e especificações constantes neste Termo de Referência conforme tabela de especificação e quantitativo dos produtos, que segue abaixo:

ITEM	ESPECIFICAÇÃO DO PRODUTO	UND.	QUANT.	PREÇO MÉDIO	VALOR MÉDIO TOTAL
1.1	Computador Desktop - Processador : i7-8700 - Coffee Lake LGA 1151 3.2Ghz 12MB Cache; Placa Mães: LGA1151 Chipset B360; Memória: 16GB (2X8) 2400MHz DDR4; Placa de Vídeo: PNY Quadro P1000 - 4GB GDDR5 128bit 640 Cuda Cores - VCQP1000- PORPB; Disco Rígido Interno (HD) - 1TB Sata III 3.5" 7200RPM; Fonte: 500W 80	Und	04	R\$ 4.900,00	R\$ 19.600,00

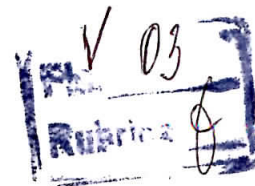
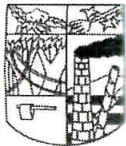

	Plus; Gabinete: Gabinete generico; Monitor: 24" LED 75hz HDMI/VGA; Teclado padrão ABNT 2 Mouse óptico				
1.2	Tablet - Tela de 10,5" (2560 x 1600 pixels), 4G, 3G e Wi-Fi, Processador octa-core de até 2,35 GHz, Caneta S Pen, Armazenamento de 64 GB (expansível até 400 GB), Câmera traseira de 13 MP e frontal de 8 MP, Leitor de íris Bateria de 7.300 mAh	Und	04	R\$ 3.200,00	R\$ 12.800,00
1.3	Notebooks - Processador: i3-6006U - Cache: 3MB - Clock: 2.0GHz. Memória: RAM 4GB (4GB soldado DDR4 2133MHz) - Máxima expansão: 16GB. Armazenamento: 1TB 5400 RPM. Chipset: Integrado. Placa Gráfica: Integrada Intel® HD Graphics 520. Tela: Tamanho: 15.6"; Full HD Antirreflexo; Resolução: 1920 x 1080 (Full HD); Formato: 16:9 widescreen. Áudio: 2 x 1.5W alto-falantes com certificação Dolby Audio. Portas: HDMI; RJ-45. Ethernet: 100/1000M. Bateria: 2 células 30 WH. Adaptador AC: 45W. USB: 2 x USB 3.0. USB Tipo C: 1 x USB tipo C (USB 3.0). Leitor de cartão: Leitor de cartões 4-em-1 (SD,SDHC, SDXC, MMC)	Und	28	R\$ 3.200,00	R\$ 89.600,00
1.4	Impressora 3D - Área de impressão 400mm x 400mm x 400mm Volume de 64 litros; Módulo de LCD integrado; Nivelamento automático; Entrada para cartão de memória; Conexão com computador através de interface USB; Extrusor com bico de Aço Inoxidável para maior durabilidade e desempenho; Utilizar filamento de 1.75mm, bico com saída de 0.4mm; Resolução ajustável de 0.1mm a 0.3mm (altura da camada); Conexão USB; Módulo de LCD integrado; Ajuste automático de altura; Entrada para cartão de memória; Alimentação 110/220v; Suporte para rolo de filamento; Materiais de impressão: PLA, Flexível, PETG.	Und	04	R\$ 4.800,00	R\$ 19.200,00
1.5	Smart TV - Smart TV LED 50 polegadas 50UK6510 Ultra HD 4k com Conversor Digital; Possuir: 4 HDMI - 2 USB - Wi-Fi ThinQ AI WebOS 4.0 60Hz - Inteligencia Artificial Bivolt (110v/220v); Torque, máx. (duro/macio): 6/15 Nm. Número de rotações (sem carga): 0-700 r.p.m; Amplitude de aperto, mín/max: 6 mm; Voltagem da bateria: 12 V; Comprimento: 186 mm; Largura: 73 mm; Altura: 185 mm; Porta brocas: Mandril de aperto rápido; Diâmetro de perfuração (máximo de perfuração em madeira: 10 mm; máximo de perfuração em aço: 6 mm; máximo do parafuso: 6 mm)	Und	02	R\$ 2.600,00	R\$ 5.200,00

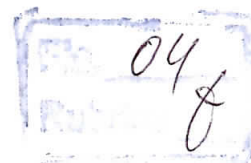
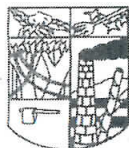

1.6	Kit de ferramentas para reparo de celular, notebook e tablet - Chave Torx: T2, T3, T4, T5, T6, T7, T8, T9, T10, T15; Chave Philips: 1.2, 1.5, 2.0; Chave de Fenda: 1.5, 2.0; Chave Hexagonal: 2.5, 3, 3.5, 4, 4.5, 5, 5.5; Chave Estrela (5 Pontas): 0.8, 1.2; Chave Y: 2.0; Chave PH2; Chave Triângulo: 2.3; Chave U1: 2.6; 02 - chaves plásticas; 01 - Ventosa; 01 - Pinça; 01 - Chave Pentalobe 30mm	Und	03	R\$ 360,00	R\$ 1.080,00
1.7	kit de ferramentas manuais - 01 - Maleta Plástica, 01 - Alicate, 01 - Alicate de Encanador, 01 - Martelo, 01 - Estilete, 01 - Chave de Fenda, 01 - Chave Phillips, 01 - Nível, 01 - Chave de suporte para Bits, 11 - Bits de Fenda e Phillips, 09 - Soquetes 5mm a 13mm, 06 - Chaves de boca 8mm e 10mm a 14mm, 04 - Chaves Allen 3mm a 6mm, 04 - Chaves de precisão, 01 - Fita Isolante, 05 - Presilhas, 10 - Buchas, 10 - Parafusos 82 - Pregos.	Und	03	R\$ 60,00	R\$ 180,00
1.8	Filamento PLA ou ABS - Filamentos	Und	120	R\$ 89,00	R\$ 10.680,00
1.9	Cadeira - Cadeira Giratória com braço, assento e encosto em compensado multilaminado anatômico. Com regulagem de altura	Und	32	R\$ 270,00	R\$ 8.640,00
2.0	Microondas 20L Ref. MT 030 ou equivalente na cor branca	Und	02	R\$ 750,00	R\$ 1.500,00
2.1	"Purificador de água com dimensões de (AxLxP) 27,9x19,5x12,9 em material plástico na cor branca Ref. MIO-IBBL ou equivalente."	Und	02	R\$ 790,00	R\$ 1.580,00
2.2	Ar condicionado com tecnologia tipo Inverter com no mínimo 18.000 Btu's com classificação energética tipo A - Modelo IF 42MBCA18M5- ou equivalente	Und	02	R\$ 3.000,00	R\$ 6.000,00
2.3	"QUADRO CORTIÇA - Quadro com base em MDF ou compensado, revestido com cortiça e moldura em alumínio natural com Largura de 60 cm e altura de 90 cm."	Und	02	R\$ 159,00	R\$ 318,00
2.4	"PAREDE DE FERRAMENTAS - Pannel para ferramentas 72,5 x 57,5 cm confeccionado em chapa de aço de baixo teor de carbono. Possui quatro funções para instalação nas dobras laterais em formato oblongo para encaixe do pannel aos parafusos previamente instalados na parede. Com furações de diâmetro 5.3 mm em dispostos em linhas verticais de furos em passos de 28 mm linhas horizontais de furos em passos de 37 mm. Acabamento Superficial através de tratamento químico antiferruginoso e	Und	02	R\$ 620,00	R\$ 1.240,00



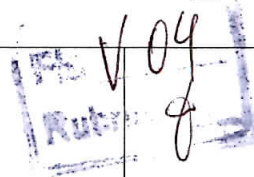
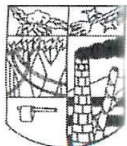

	fozfatizante com pintura eletrostática a pó Com camada mínima de 70 micras – Dimensões: Tamanho (LxAxP); 725 x 575 x 20 mm Capacidade de carga: 30 kg distribuídos Espessura da chapa: 0,60 mm"				
2.5	"NOBREAK PARA IMPRESSORA – POTÊNCIA (S): 1800 VA NOBREAK INTERATIVO COM REGULAÇÃO ON-LINE, COMUNICAÇÃO INTELIGENTE: PADRÃO RS-232 E UBS (ACOMPANHA CABO). FUNÇÃO BATTERY SAVER. MICROPROCESSADOR; RISC/FLASH DE ALTA VELOCIDADE. TENSÃO: BIVOLT AUTOMÁTICO DE ENTRADA COM SAÍDA 115V~."	Und	04	R\$ 1.900,00	R\$ 7.600,00
2.6	"NOBREAK DE MAIS EQUIPAMENTOS – forma de Onda: senoidal por aproximação-retangular PWM Indicado para usuários residenciais, Escritórios, home Office-potência 3.000 VA 2W – Modelo Bivolt automático: entrada 115-127/220V COM SAÍDA 115v – saída para bateria externa-estabilizador e filtro de linha internos – 10 tomadas NBR 14146 (6 TOMADAS) + 4 Tomadas de 20ª – 6 NÍVEIS DE PROTEÇÃO – queda de rede (blakout) ruído de Rede elétrica; sobretensão de rede elétrica; surtos De tensão de rede; Correção de variação da rede elétrica por degrau".	Und	02	R\$ 4.150,00	R\$ 8.300,00
2.7	"ROTEADOR/SWITCH – 01 Switch 24 portas 10/100 Mbps não gerenciável TL-SF1024D; 01 Roteador wireless 4 portas 300 mbps TL-WR840N; 12 Caixas 4x2 com 01 tomada RJ45 com cabo LAN"	Und	02	R\$ 425,00	R\$ 850,00
2.8	ARMÁRIO EM MDF-COPA-01 armário embaixo da bancada da copinha 80x50cm com 02 portas;	Und	02	R\$ 450,00	R\$ 900,00
2.9	"ARMÁRIO EM MDF – CARACTERÍSTICAS -Produzido em MDP/BP - 4 prateleiras INFORMAÇÕES TÉCNICAS - Peso: 40,95 - Altura: 1,60 - Largura: 0,75 - Profundidade: 0,38"	Und	02	R\$ 530,00	R\$ 1.060,00
3.0	"MESA DE TRABALHO EM MDF – MÍNIMO 1,35X60CM. Os pés das mesas serão em Tubo industrial 4x4 com chapa 16, pintado com esmalte. Sintético fosco na cor preta e tampo em MDF espessura de 3cm na cor branca"	Und	32	R\$ 380,00	R\$ 12.160,00
3.1	"MESA EM MDF – MÍNIMO 2,20X60CM. Os pés das Mesas serão em Tubo industrial 4x4 com chapa 16, pintado com esmalte. Sintético fosco na cor preta e tampo em MDF espessura de 3 cm na cor branca"	Und	02	R\$ 900,00	R\$ 1.800,00
3.2	"Furadeira e parafusadeira Bivolt (110v/220v Torque, máx. (duro/macio): 6/15 Nm. Número d rotações (sem carga); 0-	Und	02	R\$ 690,00	R\$ 1.380,00

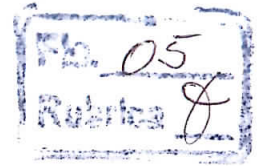

700 r.p.m; Amplitude d aperto, mín/máx: 6mm; Voltagem da bateria: 12 V Comprimento: 186 mm; Largura: 73mm; Altura: 185mm; Porta Brocas: Mandrill de aperto rápido; Diâmetro de perfuração (máximo de perfuração em madeira: 10 mm; máximo de perfuração em aço: 6 mm; máximo do parafuso: 6mm)"				
---	--	--	--	--

5. DO VALOR DE REFERÊNCIA

5.1. O valor estimado para a despesa será aferido quando da cotação realizada pelo Setor de Compras, através dos estimados conseguidos pela média final.

6. DAS OBRIGAÇÕES DAS PARTES

6.1. A Administração Municipal obrigar-se-á a:

- efetuar o pagamento à Fornecedora, de acordo com o prazo estabelecido na ATA;
- comunicar formal e imediatamente à Adjudicatária qualquer anormalidade no fornecimento dos bens, podendo recusá-los caso não estejam de acordo com as exigências estabelecidas neste Termo de Referência;
- prestar, através de seu representante, as informações necessárias, bem como atestar as Notas Fiscais oriundas das obrigações contraídas;
- assegurar-se do fiel cumprimento das condições estabelecidas na futura Ata de Registro de Preços;
- assegurar-se de que os preços contratados são os mais vantajosos para o Município, por meio de estudo comparativo dos preços praticados pelo mercado;
- renegociar os valores contratados, cujos preços sejam considerados desvantajosos;
- fiscalizar o cumprimento das obrigações assumidas pela Adjudicatária;
- aplicar as penalidades por descumprimento das obrigações assumidas.

6.2. A Adjudicatária obrigar-se-á a:

- arcar com todos os custos que incidam direta ou indiretamente sobre os móveis, eletrônicos e eletrodomésticos ofertados na licitação;
- manter firme sua proposta durante o prazo de validade da mesma;
- entregar os móveis, eletrônicos e eletrodomésticos em conformidade com o que foi licitado, e dentro do prazo estabelecido pelo Município, contado desde o recebimento da Ordem de Fornecimento, nas quantidades propostas e no local indicado;
- corrigir eventuais falhas no cumprimento de suas obrigações no prazo estabelecido pelo fiscal do contrato;
- entregar os móveis, eletrônicos e eletrodomésticos, objeto da proposta, dentro do prazo de validade;
- entregar os objetos durante o horário de funcionamento do Município, salvo por motivo justificável, fruto de caso fortuito ou força maior, que deverá ser analisado por servidor designado;
- abster-se de transferir direitos ou obrigações decorrentes da Ata de Registro de Preços sem a expressa concordância do Município;
- responder por eventuais danos causados ao Município ou a terceiros durante a vigência desta Ata por seus agentes ou prepostos;

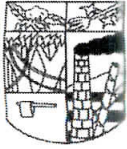

i) manter durante a vigência da Ata de Registro de Preços as condições de habilitação exigidas no edital.

7. DO PREÇO

7.1. O preço ofertado pela licitante e aceito pela Pregoeira será registrado na Ata de Registro de Preços.

8. DO FORNECIMENTO E RECEBIMENTO

8.1. O fornecimento dos itens registrados em Ata será solicitado mediante o envio da respectiva Ordem de Fornecimento.

8.2. Cada Ordem de Fornecimento conterá sucintamente a quantidade e descrição do produto, valor, assinatura do requisitante e data de expedição.

8.3. A Ordem de Fornecimento poderá ser enviada via fax ao fornecedor ou por qualquer outro meio hábil.

8.4. Poderão ser emitidas mais de uma Ordem de Fornecimento por mês.

8.5. Os itens solicitados através da Ordem de Fornecimento deverão ser entregues acompanhados da nota fiscal, dela constando os valores unitários e totais, descrição do produto e a quantidade dos respectivos itens.

8.6. A Adjudicatária ficará obrigada a atender todas as solicitações efetuadas através das Ordens de Fornecimento emitidas durante a vigência da Ata, mesmo se a entrega delas decorrente for prevista para data posterior ao seu vencimento.

8.7. O objeto poderá ter suas quantidades alteradas dentro dos limites estabelecidos na Lei nº 8.666/93.

8.8. Os objetos desta licitação, deverão ser entregues ao Município, de forma parcelada, mediante Autorização de Fornecimento, no prazo de 03 (três) dias úteis, de acordo com a necessidade da(s) Secretaria(s) Municipal vinculadas ao Município.

8.9. Os itens deverão apresentar qualidade, marca e especificações idênticas às mencionadas na proposta comercial da Adjudicatária.

8.10. A entrega dos objetos se fará durante o horário de funcionamento do Município, salvo por motivo justificável, fruto de caso fortuito ou força maior, que deverá ser analisado por servidor designado.

8.11. O prazo de entrega do objeto será de 03 (três) dias úteis, contados a partir do recebimento da Ordem de Fornecimento.

8.12. Se a Adjudicatária se recusar injustificadamente a entregar os objetos no prazo estabelecido, será convocada outra licitante, observada a ordem de classificação, sujeitando-se a desistente às penalidades legais, sem prejuízo da aplicação de outras cabíveis.

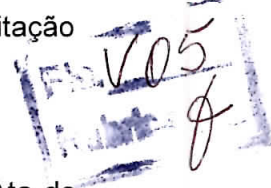

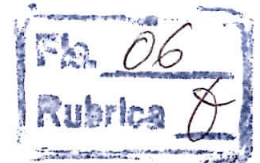

8.13. Os móveis, eletrônicos e eletrodomésticos, no ato da entrega, deverão estar acompanhados da Nota fiscal descritiva, constando número da Autorização de Fornecimento, dados da conta bancária para depósito do pagamento, bem como da CND do INSS e CRF do FGTS.

8.14. O ato de recebimento dos objetos licitados, não importa em sua aceitação. O critério do Município será submetido a sua verificação, cabendo a Adjudicatária, a troca dentro de 24 (vinte e quatro) horas, do objeto que vier a ser recusado por não se enquadrar nas especificações estipuladas, apresentar defeitos de fabricação ou dano em geral, identificado no ato da entrega ou no período de verificação.

9. DAS CONDIÇÕES DE PAGAMENTO

9.1. O pagamento à adjudicatária será efetuado em até 30 (dias) a partir da entrada da Nota Fiscal, devidamente atestada por quem de direito.

9.2. O pagamento fica condicionado à comprovação de que a Adjudicatária se encontra em regular situação fiscal para com as fazendas estadual e federal.

9.3. Nenhum pagamento será feito sem que a Adjudicatária tenha recolhido o valor de multa eventualmente aplicada.

9.4. Havendo erro na nota fiscal, ou outra circunstância que desaprove a liquidação, a mesma ficará pendente e o pagamento sustado, até que a Adjudicatária tome as medidas saneadoras necessárias.

9.5. O pagamento poderá ser efetuado mediante depósito bancário na conta corrente da Adjudicatária, indicada na proposta de preços, devendo para isto ficar explicitado o nome do Banco, Agência, localidade e número da conta corrente em que deverá ser efetuado o crédito.

10. DAS PENALIDADES

10.1. A Adjudicatária que ensejar o retardamento, falhar ou fraudar na execução desta Ata, não mantiver a proposta, comportar-se de modo inidôneo, fizer declaração falsa ou cometer fraude fiscal, garantindo o direito prévio da citação e da ampla defesa, ficará impedida de licitar e contratar com a Administração, pelo prazo de até 05 (cinco) anos, enquanto perdurarem os motivos determinantes da punição ou até que seja promovida a reabilitação perante a própria autoridade que aplicou a penalidade.

10.2. Pela infração das condições estabelecidas na Ata de Registro de Preços, o Município poderá, garantida a prévia defesa, aplicar à Adjudicatária as seguintes sanções:

I - advertência;

II - multa de 2% (dois por cento) do valor total do contrato por infração a qualquer cláusula ou condição do contrato, aplicada em dobro na reincidência;

10.3. No processo de aplicação de penalidades é assegurado o direito ao contraditório e à ampla defesa.

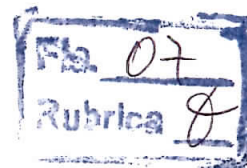

11. DO CANCELAMENTO DA ATA DE REGISTRO DE PREÇOS

11.1. O Município se reserva o direito de cancelar a Ata de Registro de Preços independentemente de interpelação judicial ou extrajudicial, sem que à Adjudicatária caiba o direito de indenização de qualquer espécie, no caso de falência, concordata ou dissolução da Adjudicatária, transferir, no todo ou em parte, a Ata, atraso na entrega do objeto superior a 30 (trinta) dias contados a partir da Ordem de Fornecimento sem que haja justificativa aceita.

12. DA VIGÊNCIA DA ATA DE REGISTRO DE PREÇOS

12.1. A Ata de Registro de Preços vigorará por **12 (doze) meses**, a partir da data de sua assinatura, podendo ser prorrogada por igual período, conforme dispõe o § 2º, do Art. 4º do Decreto nº 3.931, de 19 de setembro de 2001.

Boca da Mata-AL, 11 de janeiro de 2021.

EMERSON RIBEIRO DE OLIVEIRA

Secretário Municipal Interino de Esporte, Lazer, Promoções e Juventude

Móveis - Colchões - Eletros

COTAÇÃO DE PREÇOS

1 - PLANILHA ORÇAMENTÁRIA

LOTE 01 - ÁGUA					
ITEM	ESPECIFICAÇÃO DO PRODUTO	UND	QUANT	PREÇO UNIT	PREÇO TOTAL
1.1	Computador Desktop - Processador : i7-8700 - Coffee Lake LGA 1151 3.2Ghz 12MB Cache; Placa Mães: LGA1151 Chipset B360; Memória: 16GB (2X8) 2400MHz DDR4; Placa de Vídeo: PNY Quadro P1000 - 4GB GDDR5 128bit 640 Cuda Cores - VCQP100Q- PORPB; Disco Rígido Interno (HD) - 1TB SATA III 3.5" 7200RPM; Fonte: 500W 80 Plus; Gabinete: Gabinete generico; Monitor: 24" LED 75hz HDMI/VGA; Teclado padrão ABNT 2 Mouse óptico	Und	05	R\$ 4.900,00	R\$ 24.500,00
1.2	Tablet - Tela de 10,5" (2560 x 1600 pixels), 4G, 3G e Wi-Fi, Processador octa-core de até 2,35 GHz , Caneta S Pen, Armazenamento de 64 GB (expansível até 400 GB), Câmera traseira de 13 MP e frontal de 8 MP, Leitor de Iris Bateria de 7.300 mAh	Und	05	R\$ 3.200,00	R\$ 16.000,00
1.3	Notebooks - Processador: i3-6006U - Cache: 3MB - Clock: 2.0GHz. Memória: RAM 4GB (4GB soldado DDR4 2133MHz) - Máxima expansão: 16GB. Armazenamento: 1TB 5400 RPM. Chipset: Integrado. Placa Gráfica: Integrada Intel® HD Graphics 520. Tela: Tamanho: 15.6"; Full HD Antirreflexo; Resolução: 1920 x 1080 (Full HD); Formato: 16:9 widescreen. Áudio: 2 x 1.5W alto-falantes com certificação Dolby Audio. Portas: HDMI; RJ-45. Ethernet: 100/1000M. Bateria: 2 células 30 WH. Adaptador AC: 45W. USB: 2 x USB 3.0. USB Tipo C: 1 x USB tipo C (USB 3.0). Leitor de cartão: Leitor de cartões 4-em-1 (SD,SDHC, SDXC, MMC)	Und	26	R\$ 2.480,00	R\$ 64.480,00
1.4	Impressora 3D - Área de impressão 400mm x 400mm x 400mm Volume de 64 litros. Módulo de LCD integrado; Nivelamento automático; Entrada para cartão de memória; Conexão com computador através de interface USB; Extrusor com bico de Aço Inoxidável para maior durabilidade e desempenho; Utilizar filamento de 1.75mm, bico com saída de 0.4mm; Resolução ajustável de 0.1mm a 0.3mm (altura da camada); Conexão USB; Módulo de LCD integrado; Ajuste automático de altura; Entrada para cartão de memória; Alimentação 110/220v; Suporte para rolo de filamento; Materiais de impressão: PLA, Flexível, PETG.	Und	04	R\$ 4.800,00	R\$ 19.200,00
1.5	Smart TV - Smart TV LED 50 polegadas 50UK6510 Ultra HD 4k com Conversor Digital; Possuir: 4 HDMI - 2 USB - Wi-Fi ThinQ AI WebOS 4.0 60Hz - Inteligencia Artificial Bivolt (110v/220v); Torque, máx. (duro/macio): 6/15 Nm. Número de rotações (sem carga): 0-700 r.p.m; Amplitude de aperto, min/max: 6 mm; Voltagem da bateria: 12 V; Comprimento: 186 mm; Largura: 73 mm; Altura: 185 mm; Porta brocas: Mandrill de aperto rápido; Diâmetro de perfuração (máximo de perfuração em madeira: 10 mm; máximo de perfuração em aço: 6 mm; máximo do parafuso: 6 mm)	Und	02	R\$ 2.600,00	R\$ 5.200,00
1.6	Kit de ferramentas para reparo de celular, notebook e tablet - Chave Torx: T2, T3, T4, T5, T6, T7, T8, T9, T10, T15; Chave Phillips: 1.2, 1.5, 2.0; Chave de Fenda: 1.5, 2.0; Chave Hexagonal: 2.5, 3, 3.5, 4, 4.5, 5, 5.5; Chave Estrela (5 Pontas): 0.8, 1.2; Chave Y: 2.0; Chave PH2; Chave Triângulo: 2.3, Chave U1: 2.6; 02 - chaves plásticas; 01 - Ventosa; 01 - Pinça; 01 - Chave Pentalobe 30mm	Und	01	R\$ 360,00	R\$ 360,00
1.7	kit de ferramentas manuais - 01 - Maleta Plástica, 01 - Alicates, 01 - Alicates de Encanador, 01 - Martelo, 01 - Estilete, 01 - Chave de Fenda, 01 - Chave Phillips, 01 - Nivel, 01 - Chave de suporte para Bits, 11 - Bits de Fenda e Phillips, 09 - Soquetes 5mm a 13mm, 06 - Chaves de boca 8mm e 10mm a 14mm, 04 - Chaves Allen 3mm a 6mm, 04 - Chaves de precisão, 01 - Fita Isolante, 05 - Presilhas, 10 - Buchas, 10 - Parafusos 82 - Pregos.	Und	01	R\$ 60,00	R\$ 60,00



Matriz

TELES GUIMARAES EIRELI – ME

RUA JOSE HENRIQUE TEIXEIRA, 222 - CENTRO - BOCA DA MATA - AL - CEP. 05768-000
Fone: (82)3279-1026

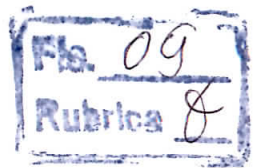

Móveis - Colchões - Eletros

1.8	Filamento PLA ou ABS - Filamentos	Und	37	R\$ 89,00	R\$ 3.293,00
1.9	Cadeira - Cadeira Giratória com braço, assento e encosto-me a compensado multilaminado anatômico. Com regulagem de altura	Und	26	R\$ 270,00	R\$ 7.020,00
2.0	Micro-ondas 20L Ref. MT 030 ou equivalente na cor branca.	Und	01	R\$ 650,00	R\$ 650,00
2.1	Purificador de água com dimensões de (AxLxP) 27,9x19,5x12,9 em material plástico na cor branca Ref. MIO- IBBL ou equivalente.	Und	02	R\$ 650,00	R\$ 1.300,00
2.2	Ar condicionado com tecnologia tipo Inverter com no mínimo 18.000 Btu/s com classificação energética tipo A - Modelo 1F 42MBCA18MS- ou equivalente	Und	02	R\$ 3.000,00	R\$ 6.000,00
2.3	QUADRO CORTIÇA - Quadro com base em MDF ou compensado, revestido com cortiça e moldura em alumínio natural com Largura de 60 cm e altura de 90 cm.	Und	01	R\$ 150,00	R\$ 150,00
2.4	PAREDE DE FERRAMENTAS - Pannel para ferramentas 72,5 x 57,5 em confeccionado em chapa de aço de baixo teor de carbono. Possui quatro furações para instalação nas dobras laterais em formato oblongo para encaixe do pannel aos parafusos previamente instalados na parede. Com furações de diâmetro 5,3 mm em dispostos em linhas Verticais de furos em passos de 28 mm linhas horizontais de furos em passos de 37 mm. Acabamento Superficial através de tratamento químico antiferruginoso e fosfatizante com pintura eletrostática a pó Com camada mínima de 70 micras. - Dimensões: Tamanho (LxAxP): 725 x 575 x 20 mm Capacidade de carga: 30 kg distribuidos Espessura da chapa: 0,60 mm	Und	01	R\$ 350,00	R\$ 350,00
2.5	NOBREAK PARA IMPRESSORA - POTÊNCIA(S): 1800 VA NOBREAK INTERATIVO COM REGULAÇÃO ON-LINE. COMUNICAÇÃO INTELIGENTE: PADRÃO RS-232 E USB (ACOMPANHA CABO). FUNÇÃO BATTERY SAVER. MICROPROCESSADOR: RISC/FLASH DE ALTA VELOCIDADE. TENSÃO: BIVOLT AUTOMÁTICO DE ENTRADA COM SAÍDA 115V~.	Und	04	R\$ 1.550,00	R\$ 6.200,00



Matriz

TELES GUIMARAES EIRELI - ME

RUA JOSE HENRIQUE TEXEIRA, 222 - CENTRO - BOCA DA MATA - AL - CEP: 05768-000

Fone: (82)3279-1026

Fls. 10
Rubrica

Móveis - Colchões - Eletros

EQUIPAMENTOS -

2.6	forma de Onda: senoidal por aproximação- retangular PWM Indicado para usuários residenciais, Escritorios, home Office- potencia 3.000 VA 2W- Modelo Bivolt automático: entrada 115- 127/ 220VCOM SAIDA 115v- saída para bateria externa- estabilizador e filtro de linha internos- 10 tomadas NBR 14146(6 TOMADAS) + 4 Tomadas de 20A - 6 NÍVEIS DE PROTEÇÃO- queda de rede (blackout) ruído de Rede elétrica; sobretensao de rede elétrica; surtos De tensao de rede; Correção de variação da rede elétrica por degrau.	Und	02	R\$ 4.150,00	R\$ 8.300,00
2.7	ROTEADOR/SWITCH - 01 Switch 24 portas 10/100 Mbps não gerenciável TL-SF1024D ; 01 Roteador wireless 4 portas 300mbps TL- WR840N; 12 Caixas 4x2 com 01 tomada RJ45 com cabo LAN	Und	01	R\$ 470,00	R\$ 470,00
2.8	ARMÁRIO EM MDF-COPA-01 armário embaixo da bancada da copinha 80x50cm com 02 portas;	Und	02	R\$ 450,00	R\$ 900,00
2.9	ARMÁRIO EM MDF - CARACTERÍSTICAS - Produzido em MDP/BP - 4 prateleiras INFORMAÇÕES TÉCNICAS - Peso: 40,95 - Altura: 1,60 - Largura: 0,75 Profundidade: 0,38	Und	01	R\$ 530,00	R\$ 530,00
3.0	MESA DE TRABALHO EM MDF - MÍNIMO 1,35X60CM. Os pés das mesas serão em Tubo industrial 4x4 com chapa 16, pintado com esmalte. Sintético fosco na cor preta e tampo em MDF espessura de 3cm na cor branca	Und	27	R\$ 380	R\$ 10.260,00
3.1	MESA EM MDF - MÍNIMO 2,20X60CM. Os pés das Mesas serão em Tubo industrial 4x4 com chapa 16, pintado com esmalte. Sintético fosco na cor preta e tampo em MDF espessura de 3 cm na cor branca	Und	02	R\$ 870,00	R\$ 1.740,00

No. 11
Rubrica



TELES GUIMARAES EIRELI - ME

RUA JOSE HENRIQUE TEIXEIRA, 222 - CENTRO - BOCA DA MATA - AL - CEP: 05768-000
Fone: (82)3279-1026

Móveis - Colchões - Eletros

3.2	Furadeira e parafusadeira Bivolt (110v/220v Torque, máx. (duro/macio): 6/15 Nm. Número d rotações (sem carga): 0-700 r.p.m; Amplitude d aperto, mín/max: 6 mm; Voltagem da bateria: 12 V Comprimento: 186 mm; Largura: 73 mm; Altura: 185 mm; Porta brocas: Mandrill de aperto rápido; Diâmetro de perfuração (máximo de perfuração em madeira: 10 mm; máximo de perfuração em aço: 6 mm; máximo do parafuso: 6 mm)	Und	01	R\$ 650,00	R\$ 650,00
-----	---	-----	----	------------	------------

TOTAL : R\$ 177.613,00

2 - CONDIÇÕES

Validade da proposta:
60 (sessenta) dias

Forma de pagamento:
Até 30 (trinta) dias

Local e data:

Boca da Mata -Al, 30/10/2020

Assinatura do responsável:

Carimbo CNPJ

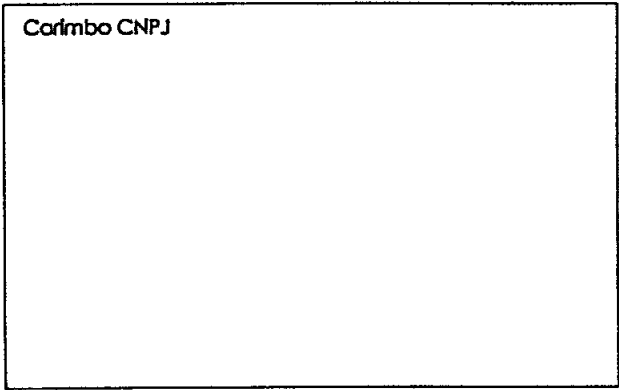

xpel Informática
 endereço: RUA DO SOL, 491
 cidade: MACEIO - AL
 telefone: 8221224750

CNPJ: 11050845000108
 Bairro: CENTRO
 CEP : 57020070

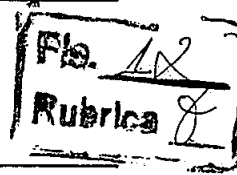

Telefone: 35 Consumidor Final 2
 endereço: RUA DO SOL, 491
 CEP: 57020070 Fone: E-mail

Contato:
 Bairro: CENTRO

Código Produto	Marca	Descrição do Produto	Quantidade	Valor Unitário	Valor Total Líquido
46591	DELL	COMPUTADOR DESKTOP	5,000	5.190,00	25.950,00
46544	ASUS	TABLET	5,000	3.190,00	15.950,00
46358	POSITIVO	NOTEBOOKS	28,000	3.490,00	90.740,00
24845	WESTERN DIGITAL	IMPRESSORA 3D	4,000	6.990,00	27.996,00
46579	PHILCO	SMART TV	2,000	2.990,00	5.980,00
26088	TORX HEX	KIT DE FERRAMENTAS P/PC	1,000	390,00	390,00
8391	TORX HEX	KIT DE FERRAMENTAS MANUAIS	1,000	169,00	169,00
33702	WESTERN DIGITAL	FILAMENTO	37,000	69,00	2.553,00
23078	CONFORT	CADEIRA GIRATÓRIA	26,000	289,00	7.514,00
34039	BRASTEMP	MICROONDAS 20 L	1,000	790,00	790,00
67920	GEL	PURIFICADOR DE ÁGUA	2,000	790,00	1.580,00
89872	ELGIM	AR CONDICINADO 18 BTUS	2,000	3.000,00	6.000,00
08393	ART	QUADRO CORTIÇA	1,000	159,00	159,00
09889	ART	PAREDE DE FERRAMENTAS	1,000	500,00	500,00
98669	ART	NOBREAK P/IMPRESSORAS	1,000	1.900,00	1.900,00
90292	APC	NOBREAK P/ REDES	4,000	4.690,00	18.760,00
90399	APC	ROTEADOR/SWITCH	1,000	390,00	390,00
77394	MUTILASER	ARMÁRIO MDF	2,000	450,00	900,00
83739	MOBLY	ARMÁRIO MDF TIPO 2	1,000	520,00	520,00
12921	MOBLY	MESA DE TRABALHO MDF	27,000	370,00	9.990,00
30392	MOBLY	MESA DE REUNIÃO MDF	2,000	930,00	1.860,00
89765	MOBLY	FURADEIRA E PARAFUSADEIRA	1,000	690,00	690,00

Forma Pagamento: 01 - VENDA VISTA

Total Acrescimo:	0
Total Frete :	0,00
Total Desconto:	0,00
Total Líquido:	221.171,00

Responsável: 47949 CARLOS ROBERTO LYRIO DA SILVA VIEIRA

Data: 30/10/2020

Endereço: PREFEITURA DE BOCA DA MATA-AL

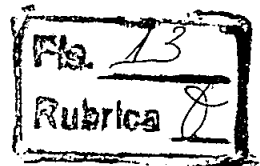

COTAÇÃO 00122/2020

SANTANA DO IPANEMA-AL 20 DE OUTUBRO 2020

ITEM	ESPECIFICAÇÃO DO PRODUTO	UND.	QUANT.	PREÇO UNIT.	PREÇO TOTAL
1	COMPUTADOR DESKTOP - CONFORME TERMO DE REFERENCIA DO PROJETO.	UND	05	R\$ 4.900,00	R\$ 24.500,00
2	TABLET - CONFORME TERMO DE REFERENCIA DO PROJETO.	UND	05	R\$ 3.200,00	R\$ 16.000,00
3	NOTEBOOKS - CONFORME TERMO DE REFERENCIA DO PROJETO.	UND	26	R\$ 3.200,00	R\$ 83.200,00
4	IMPRESSORA 3D - CONFORME TERMO DE REFERENCIA DO PROJETO.	UND	04	R\$ 4.800,00	R\$ 19.200,00
5	SMART TV - CONFORME TERMO DE REFERENCIA DO PROJETO.	UND	02	R\$ 2.600,00	R\$ 5.200,00
6	KIT DE FERRAMENTAS PARA REPARO DE CELULAR, NOTEBOOK E TABLET - CONFORME TERMO DE REFERENCIA DO PROJETO.	UND	01	R\$ 360,00	R\$ 360,00
7	KIT DE FERRAMENTAS MANUAIS - CONFORME TERMO DE REFERENCIA DO PROJETO.	UND	01	R\$ 60,00	R\$ 60,00
8	FILAMENTO PLA OU ABS - CONFORME TERMO DE REFERENCIA DO PROJETO.	UND	37	R\$ 89,00	R\$ 3.293,00
9	CADEIRA GIRATÓRIA - CONFORME TERMO DE REFERENCIA DO PROJETO.	UND	26	R\$ 270,00	R\$ 7.020,00
10	MICROONDAS 20 L - CONFORME TERMO DE REFERÊNCIA DO PROJETO.	UND	01	R\$ 750,00	R\$ 750,00
11	PURIFICADOR DE ÁGUA - CONFORME DE REFERÊNCIA DO PROJETO	UND	02	R\$ 790,00	R\$ 1.580,00
12	AR CONDICIONADO 18.000 BTUS - CONFORME TERMO DE REFERÊNCIA DE PROJETO	UND	02	R\$ 3.400,00	R\$ 6.800,00
13	QUADRO CORTIÇA - CONFORME TERMO DE REFERÊNCIA DE PROJETO	UND	01	R\$ 490,00	R\$ 490,00
14	PARADE DE FERRAMENTAS - CONFORME TERMO DE REFERÊNCIA DE PROJETO	UND	01	R\$ 620,00	R\$ 620,00
15	NOBREAK IMPRESSORAS - CONFORME TERMO DE REFERÊNCIA DE PROJETO	UND	04	R\$ 1.900,00	R\$ 7.600,00
16	NOBREAK DE EQUIPAMENTOS - CONFORME TERMO DE REFERÊNCIA DE PROJETO	UND	02	R\$ 4.900,00	R\$ 9.800,00
17	ROTAEDOR - CONFORME TERMO DE REFERÊNCIA DE PROJETO	UND	01	R\$ 380,00	R\$ 380,00

1

Fla. 24
Rubrica



18	ARMÁRIO MDF – CONFORME TERMO DE REFERÊNCIA DE PROJETO	UND	02	R\$ 470,00	R\$ 940,00
19	ARMARIO MDF G – CONFORME TERMO DE REFERÊNCIA DE PROJETO	UND	01	R\$ 550,00	R\$ 550,00
20	MESA DE TRABALHO EM MDF – CONFORME TERMO DE REFERÊNCIA DE PROJETO	UND	27	R\$ 390,00	R\$ 10.530,00
21	MESA DE REUNIÃO EM MDF – CONFORME TERMO DE REFERÊNCIA DE PROJETO	UND	02	R\$ 900,00	R\$ 1.800,00
22	PARAFUSADEIRA COM FURADEIRA – CONFORME TERMO DE REFERÊNCIA DE PROJETO	UND	01	R\$ 790,00	R\$ 790,00

Total: 201.463,00

VALIDADE: 60 (SESSENTA) DIAS

PAGAMENTO: ATÉ 30 (TRINTA) DIAS



1669719

00135.214966/2020-59

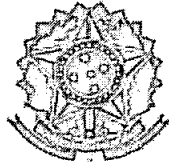
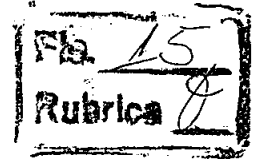

MINISTÉRIO DA MULHER, DA FAMÍLIA E DOS DIREITOS HUMANOS
Gabinete da Secretaria Nacional da Juventude

OFÍCIO N.º 53/2021/GAB.SNJ/SNJ/MMFDH

Brasília, 11 de janeiro de 2021.

Ao Senhor

BRUNO FEIJO TEIXEIRA

Prefeito do Município de Boca da Mata/AL

Rua João Elias de Almeida Lins, nº 16 - Centro

CEP: 57680-000 - Boca da Mata/AL

bocamata@ig.com.br

Assunto: Encaminha Termo de Convênio nº 904415/2020, para "Implantar uma unidade do Programa Espaço 4.0, no Município de Boca da Mata/AL, para atender à jovens de 15 a 29 anos".

Senhor Prefeito,

1. Com meus cordiais cumprimentos, trata-se da celebração do Convênio nº 904415/2020 (1632532), celebrado entre a União, por meio da Secretaria Nacional da Juventude do Ministério da Mulher, da Família e dos Direitos Humanos e o Município de Boca da Mata do Estado de Alagoas, publicado no Diário Oficial da União, Seção 3, de 04/01/2021, com vigência para o período de 30/12/2020 a 30/12/2022 (541503).

2. O objeto pactuado é "implantar uma unidade do Programa Espaço 4.0, no Município de Boca da Mata/AL, para atender à jovens de 15 a 29 anos", no valor global de R\$ 301.068,00 (trezentos e um mil e sessenta e oito reais), sendo R\$ 300.000,00 (trezentos mil reais) de repasse da Concedente, proveniente de Emenda Parlamentar Individual nº 36840003, de autoria do Deputado Federal João Henrique Holanda Caldas, e R\$ 1.068,00 (um mil sessenta e oito reais) do contrapartida do Município de Boca da Mata/AL, denominado Conveniente.

3. Salientamos a importância do prazo para darem início ao processo licitatório conforme Portaria Interministerial n.º 424, de 30 de dezembro de 2016, artigo 50, § 3º, *in verbis*:

Art. 50. Os editais de licitação para consecução do objeto conveniado serão publicados após a assinatura do respectivo instrumento. (Alterado pela Portaria Interministerial nº 558, de 10 de outubro de 2019).

(...)

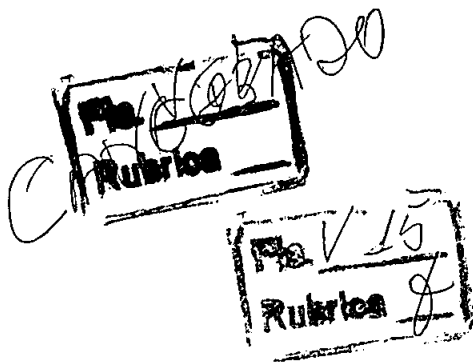

§ 3º O prazo para início do procedimento licitatório será de até sessenta dias e poderá ser prorrogado uma única vez, desde que motivado pelo conveniente e aceito pelo concedente ou mandatária. (Incluído pela Portaria Interministerial nº 558, de 10 de outubro de 2019)

§ 4º O prazo de que trata o § 3º será contado:

I - da data de assinatura, em instrumentos celebrados sem cláusula suspensiva;

4. Por fim, permanecemos à disposição para os esclarecimentos adicionais que julgar necessários, ressaltando que eventuais manifestações quanto à execução do Convênio em epígrafe podem ser encaminhadas a este Ministério, por meio de correspondência eletrônica, no e-mail protocolo geral@mdh.gov.br, observada a orientação no campo "Referência" abaixo

Atenciosamente,

(assinado eletronicamente)
EMILLY RAYANNE COELHO SILVA
Secretária Nacional da Juventude



Documento assinado eletronicamente por **Emilly Rayanne Coelho Silva**, Secretário(a) Nacional da Juventude, em 11/01/2021, às 18:24, conforme o § 1º do art. 6º e art. 10 do Decreto nº 8.539/2015.



A autenticidade deste documento pode ser conferida no site <https://sei.mdh.gov.br/autenticidade>, informando o código verificador 1669719 e o código CRC 525DB970.

Referência: Caso responda este ofício, indicar expressamente o Processo nº 00135.214966/2020-59 SEI nº 1669719
Esplanada dos Ministérios, Bloco A, 9º Andar - Zona Cívica-Administrativa
CEP 70054-906 - Brasília/DF - <http://www.mdh.gov.br> - E-mail para resposta: protocolo geral@mdh.gov.br



1632532



00135.214966/2020-59

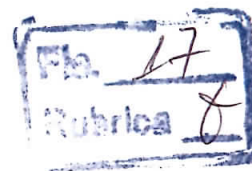

MINISTÉRIO DA MULHER, DA FAMÍLIA E DOS DIREITOS HUMANOS
SECRETARIA NACIONAL DA JUVENTUDE

CONVÊNIO Nº **904415/2020**, QUE ENTRE SI CELEBRAM A UNIÃO, POR INTERMÉDIO DO DA SECRETARIA NACIONAL DA JUVENTUDE, INTEGRANTE DO MINISTÉRIO DA MULHER, DA FAMÍLIA E DOS DIREITOS HUMANOS, E O MUNICÍPIO DE BOCA DA MATA.

A **UNIÃO**, por intermédio da **SECRETARIA NACIONAL DA JUVENTUDE**, integrante da estrutura do **MINISTÉRIO DA MULHER, DA FAMÍLIA E DOS DIREITOS HUMANOS**, inscrita no CNPJ/MF sob o nº 82.777.301/0001-90, com sede no Setor Bancário Sul, Quadra 2, Lote 8, Bloco H, 13º andar. Edifício Banco do Brasil - Sede II, bairro Asa Sul, Brasília, DF, CEP 70.070-120, doravante denominado **CONCEDENTE**, neste ato representado pela Secretária Nacional da Juventude, **EMILLY RAYANNE COELHO SILVA**, brasileira, nomeada pela Portaria nº 404 de 19 agosto de 2020, publicada em 20/08/2020, no DOU – Seção 02, página nº 01, RG nº 3.770.210 SSP/PB, CPF nº 102.544.184-22, residente em Brasília/DF, e o **MUNICÍPIO DE BOCA DA MATA**, do **ESTADO DE ALAGOAS**, inscrito(a) no CNPJ/MF sob o nº 12.264.396/0001-63, Rua Rosalvo Pinto Damaso, 224, Praça Padre Cicero, Boca da Mata/AL, CEP 57680-000, doravante denominado(a) **CONVENENTE**, representado pelo Prefeito Municipal **GUSTAVO DANTAS FEIJO**, brasileiro(a), portador(a) do RG 767035 SSP/AL, CPF/MF nº. 524.759.994-20, residente e domiciliado(a), na Rua Claudio Ramos, 225, Apto 301 - Ponta Verde/AL.

RESOLVEM celebrar o presente Convênio, registrado na Plataforma +Brasil, regendo-se pelo disposto na Lei Complementar nº 101, de 04 de maio de 2000, na Lei nº 8.666, de 21 de junho de 1993, no que couber, na Lei de Diretrizes Orçamentárias do corrente exercício, no Decreto Federal nº 93.872, de 23 de dezembro de 1986, Decreto Federal nº 6.170, de 25 de julho de 2007, regulamentado pela Portaria Interministerial MP/MF/CGU nº 424, de 30 de dezembro de 2016, e suas alterações, consoante o processo administrativo nº **00135.214966/2020-59** e mediante as cláusulas e condições a seguir estipuladas:

CLÁUSULA PRIMEIRA – DO OBJETO

O presente Convênio tem por objeto "Implantar uma unidade do Programa Espaço 4.0, na sede do Município de Boca da Mata/AL, para atender à jovens de 15 a 29 anos", conforme detalhado no Plano de Trabalho.

CLÁUSULA SEGUNDA – DA VINCULAÇÃO DAS PEÇAS DOCUMENTAIS

Integram este Termo de Convênio, independentemente de transcrição, o Plano de Trabalho e o Termo de Referência, propostos pelo CONVENENTE e aceitos pela CONCEDENTE, bem como toda documentação técnica que deles resultem, cujos termos os partícipes acatam integralmente.

Subcláusula Única. Eventuais ajustes realizados durante a execução do objeto integrarão o Plano de Trabalho, desde que não haja alteração do objeto e sejam submetidos e aprovados previamente pela autoridade competente da CONCEDENTE.

CLÁUSULA TERCEIRA – DAS OBRIGAÇÕES GERAIS

Em prejuízo do constante nas demais Cláusulas deste Convênio, são obrigações dos partícipes:

I - DA CONCEDENTE:

- realizar na Plataforma +Brasil os atos e os procedimentos relativos à formalização, alteração, execução, acompanhamento, análise da prestação de contas e, se for o caso, informações acerca de Tomada de Contas Especial, sendo nele registrados os atos que, por sua natureza, não possam ser realizados no sistema;
- transferir ao CONVENENTE os recursos financeiros previstos para a execução deste Convênio, de acordo com a programação orçamentária e financeira do Governo Federal e o estabelecido no cronograma de desembolso do Plano de Trabalho;
- acompanhar, avaliar e aferir, sistematicamente, a execução física e financeira do objeto deste Convênio, bem como verificar a regular aplicação dos recursos, condicionando sua liberação ao cumprimento de metas previamente estabelecidas, na forma do art. 41, *caput*, inciso III, da Portaria Interministerial nº 424, de 2016, comunicando ao CONVENENTE quaisquer irregularidades decorrentes do uso dos recursos públicos ou outras pendências de ordem técnica ou legal, com fixação do prazo estabelecido na legislação pertinente para saneamento ou apresentação de informações e esclarecimentos;
- analisar e, se for o caso, aceitar as propostas de alteração do Convênio e do seu Plano de Trabalho;
- dispor de condições e de estrutura para o acompanhamento, verificação da execução do objeto e o cumprimento dos prazos relativos à prestação de contas; e
- divulgar atos normativos e orientar o CONVENENTE quanto à correta execução dos projetos e atividades.

II - DO CONVENENTE:

- iniciar o procedimento licitatório em até 60 (sessenta) dias, podendo ser prorrogado uma única vez, desde que motivado pelo convenente e aceito pela concedente, após a assinatura deste instrumento, conforme § 3º, art. 50, da Portaria Interministerial nº 424, de 30 de dezembro de 2016 e suas alterações.
- respeitar os preços máximos estabelecidos nas normas de regência de contratações públicas federais, a exemplo do Decreto nº 7.983, de 8 de abril de 2013, quando participarem de licitações públicas.
- executar e fiscalizar o objeto pactuado, de acordo com o Plano de Trabalho e o Termo de Referência aceitos pela CONCEDENTE, adotando todas as medidas necessárias à correta execução deste Convênio;
- aplicar os recursos discriminados no Plano de Trabalho exclusivamente no objeto do presente Convênio;

- e) elaborar os projetos técnicos relacionados ao objeto pactuado, reunir toda documentação jurídica e institucional necessária à celebração deste Convênio, de acordo com os normativos do programa, bem como apresentar documentos de titularidade dominial da área de intervenção, licenças e aprovações de projetos emitidos pelo órgão ambiental competente, órgão ou entidade da esfera municipal, estadual, do Distrito Federal ou federal e concessionárias de serviços públicos, conforme o caso, e nos termos da legislação aplicável;
- f) assegurar, na sua integralidade, a qualidade técnica dos projetos e da execução dos produtos e serviços conveniados, em conformidade com as normas brasileiras e os normativos dos programas, ações e atividades, determinando a correção de vícios que possam comprometer a fruição do benefício pela população beneficiária, quando detectados pela CONCEDENTE ou pelos órgãos de controle;
- g) submeter previamente a CONCEDENTE qualquer proposta de alteração do Plano de Trabalho aceito, na forma definida neste instrumento, observadas as vedações relativas à execução das despesas;
- h) manter e movimentar os recursos financeiros de que trata este Convênio em conta específica, aberta em instituição financeira oficial, federal ou estadual, inclusive os resultantes de eventual aplicação no mercado financeiro, bem assim aqueles oferecidos como contrapartida, aplicando-os, na conformidade do Plano de Trabalho e, exclusivamente, no cumprimento do seu objeto, observadas as vedações constantes neste instrumento relativas à execução das despesas;
- i) proceder ao depósito da contrapartida pactuada neste instrumento, na conta bancária específica vinculada ao presente Convênio, em conformidade com os prazos estabelecidos no cronograma de desembolso do Plano de Trabalho;
- j) realizar na Plataforma +Brasil os atos e os procedimentos relativos à formalização, execução, acompanhamento, prestação de contas e informações acerca de Tomada de Contas Especial do Convênio, quando couber, incluindo regularmente as informações e os documentos exigidos pela Portaria Interministerial nº 424, de 2016, sendo nele registrados os atos que, por sua natureza, não possam ser realizados no sistema;
- k) selecionar as áreas de intervenção e os beneficiários finais em conformidade com as diretrizes estabelecidas pela CONCEDENTE, podendo estabelecer outras que busquem refletir situações de vulnerabilidade econômica e social, informando a CONCEDENTE sempre que houver alterações;
- l) estimular a participação dos beneficiários finais na implementação do objeto do Convênio, bem como na manutenção do patrimônio gerado por estes investimentos;
- m) manter os documentos relacionados ao instrumento pelo prazo de 10 (dez) anos, contados da data em que foi apresentada a prestação de contas ou do decurso do prazo para a apresentação da prestação de contas;
- n) manter atualizada a escrituração contábil específica dos atos e fatos relativos à execução deste Convênio, para fins de fiscalização, acompanhamento e avaliação dos resultados obtidos;
- o) facilitar o monitoramento e o acompanhamento da CONCEDENTE, permitindo-lhe efetuar visitas in loco e fornecendo, sempre que solicitado, as informações e os documentos relacionados com a execução do objeto deste Convênio, especialmente no que se refere ao exame da documentação relativa à licitação realizada e aos contratos celebrados;
- p) permitir o livre acesso de servidores da CONCEDENTE e dos órgãos de controle interno e externo, a qualquer tempo e lugar, aos processos, documentos e informações referentes a este Convênio, bem como aos locais de execução do respectivo objeto;
- q) apresentar a prestação de contas dos recursos recebidos por meio deste Convênio, no prazo e forma estabelecidos neste instrumento;
- r) apresentar todo e qualquer documento comprobatório de despesa efetuada à conta dos recursos deste Convênio, a qualquer tempo e a critério da CONCEDENTE, sujeitando-se, no caso da não apresentação no prazo estipulado na respectiva notificação, ao mesmo tratamento dispensado às despesas comprovadas com documentos inidôneos ou impugnados, nos termos estipulados neste Termo de Convênio;
- s) assegurar e destacar, obrigatoriamente, a participação da CONCEDENTE em toda e qualquer ação, promocional ou não, relacionada com a execução do objeto descrito neste Termo de Convênio e, obedecido o modelo-padrão estabelecido pela CONCEDENTE, a marca do Governo Federal nas placas, painéis e outdoors de identificação dos projetos custeados, no todo ou em parte, com os recursos deste Convênio, consoante o disposto na Instrução Normativa SECOM-PR nº 7, de 19 de dezembro de 2014, da Secretaria de Comunicação Social da Presidência da República, ou outra norma que venha a substituí-la;
- t) operar, manter e conservar adequadamente o patrimônio público gerado pelos investimentos decorrentes do Convênio, de modo a assegurar a sustentabilidade do projeto e atender as finalidades sociais às quais se destina;
- u) manter a CONCEDENTE informada sobre situações que eventualmente possam dificultar ou interromper o curso normal da execução do Convênio e prestar informações, a qualquer tempo, sobre as ações desenvolvidas para viabilizar o acompanhamento e avaliação do processo;
- v) permitir a CONCEDENTE, bem como aos órgãos de controle interno e externo, o acesso à movimentação financeira da conta específica vinculada ao presente Convênio;
- w) dar ciência aos órgãos de controle ao tomar conhecimento de qualquer irregularidade ou ilegalidade, e, havendo fundada suspeita de crime ou de improbidade administrativa, cientificar o Ministério Público Federal, o respectivo Ministério Público Estadual e a Advocacia-Geral da União;
- y) instaurar processo administrativo apuratório, inclusive processo administrativo disciplinar, quando constatado o desvio ou malversação de recursos públicos, irregularidade na execução do contrato ou gestão financeira do convênio, comunicando tal fato a CONCEDENTE;
- x) manter um canal de comunicação efetivo, ao qual se dará ampla publicidade, para o recebimento pela União de manifestações dos cidadãos relacionadas ao convênio, possibilitando o registro de sugestões, elogios, solicitações, reclamações e denúncias;
- z) disponibilizar, em seu sítio oficial na internet ou, na sua falta, em sua sede, em local de fácil visibilidade, consulta ao extrato do instrumento ou outro instrumento utilizado, contendo, pelo menos, o objeto, a finalidade, os valores e as datas de liberação e o detalhamento da aplicação dos recursos, bem como as contratações realizadas para a execução do objeto pactuado;
- aa) exercer, na qualidade de contratante, a fiscalização sobre o contrato administrativo de execução ou fornecimento – CTEF;
- ab) observar o disposto na Lei nº 13.019, de 31 de julho de 2014, e nas normas estaduais, distritais ou municipais vigentes, nos casos em que a execução do objeto, conforme prevista no plano de trabalho, envolver parcerias com organizações da sociedade civil.

Subcláusula Primeira. O descumprimento do contido na alínea "b", do item II – DO CONVENIENTE, pela Administração por parte dos contratados poderá ensejar a fiscalização do Tribunal de Contas da União e, após o devido processo legal, gerar as seguintes consequências: assinatura de prazo para adoção das medidas necessárias ao exato cumprimento da lei, nos termos do art. 71, inciso IX, da Constituição Federal; ou condenação dos agentes públicos responsáveis e da empresa contratada ao pagamento dos prejuízos ao erário, caso verificada a ocorrência de superfaturamento por sobrepreço na execução do contrato.

III- DO INTERVENIENTE: anuir com a celebração do presente Convênio, responsabilizando-se solidariamente pelo cumprimento das obrigações assumidas pelo CONVENIENTE.

Subcláusula Primeira. É prerrogativa da CONCEDENTE assumir ou transferir a responsabilidade pela execução do objeto do Convênio, no caso de paralisação ou ocorrência de fato relevante, de modo a evitar sua descontinuidade.

Subcláusula Segunda. É vedada ao INTERVENIENTE a execução das atividades previstas no Plano de Trabalho.

Subcláusula Terceira. Os entes consorciados são solidariamente responsáveis, quanto às obrigações cominadas ao consórcio público.

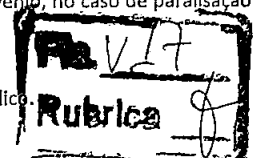

Fls. 18
Rubrica

CLÁUSULA QUARTA – DA VIGÊNCIA

Este Termo de Convênio terá vigência de 24 (vinte e quatro) meses, contados a partir da assinatura do instrumento, podendo ser prorrogada, mediante termo aditivo, por solicitação do CONVENENTE, devidamente fundamentada, formulada, no mínimo, 60 (sessenta) dias antes do seu término.

Subcláusula Única. A CONCEDENTE prorrogará “de ofício” a vigência deste Termo de Convênio, quando der causa ao atraso na liberação dos recursos, limitada a prorrogação ao exato período do atraso verificado.

CLÁUSULA QUINTA – DO VALOR E DA DOTAÇÃO ORÇAMENTÁRIA

Os recursos financeiros para a execução do objeto deste Convênio, neste ato fixados em R\$ 301.068,00 (trezentos e um mil e sessenta e oito reais), serão alocados de acordo com o cronograma de desembolso constante no Plano de Trabalho, conforme a seguinte classificação orçamentária:

I - R\$ 300.000,00 (trezentos mil reais), relativos ao presente exercício, correrão à conta da dotação alocada no orçamento da CONCEDENTE, proveniente de Emenda Parlamentar Individual nº 36840003, de autoria do Deputado Federal João Henrique Holanda Caldas (JHC), autorizado pela Lei nº 13.978, de 17 de janeiro de 2020, publicada no DOU de nº 13, de 20 de janeiro de 2020, UG 810014, assegurado pelas Notas de Empenho nº 2020NE800042 e 2020NE800043.

II - R\$ 1.068,00 (um mil sessenta e oito reais) relativos à contrapartida do CONVENENTE, em conformidade com a Declaração de Contrapartida, anexada na Plataforma +Brasil, bem como nos autos do processo.

Subcláusula Primeira. Em caso de ocorrência de cancelamento de Restos a Pagar, o quantitativo das metas constante no Plano de Trabalho poderá ser reduzido até a etapa que não prejudique a funcionalidade do objeto pactuado, mediante aceitação da CONCEDENTE.

Subcláusula Segunda. O CONVENENTE obriga-se a incluir em seu orçamento os subprojetos/subatividades contemplados pelas transferências dos recursos para a execução deste Convênio.

CLÁUSULA SEXTA - DA CONTRAPARTIDA

Compete ao CONVENENTE integralizar a parcela da contrapartida financeira, em conformidade com o prazo estabelecido no cronograma de desembolso do Plano de Trabalho, mediante depósito na conta bancária específica do Convênio.

Subcláusula Primeira. O aporte da contrapartida observará as disposições da lei federal de diretrizes orçamentárias em vigor à época da celebração do Convênio ou eventual legislação específica aplicável.

Subcláusula Segunda. As receitas oriundas dos rendimentos de aplicação dos recursos no mercado financeiro não poderão ser computadas como contrapartida.

CLÁUSULA SÉTIMA – DA LIBERAÇÃO DOS RECURSOS

Os recursos financeiros relativos ao repasse da CONCEDENTE e à contrapartida do CONVENENTE serão depositados e geridos na conta específica vinculada ao presente Convênio, aberta em nome do CONVENENTE exclusivamente em instituição financeira oficial, federal ou estadual.

Subcláusula Primeira. A conta corrente específica será nomeada fazendo-se menção ao presente Convênio e deverá ser registrada com o número de inscrição no Cadastro Nacional da Pessoa Jurídica - CNPJ do órgão ou da entidade CONVENENTE.

Subcláusula Segunda. A liberação da parcela única ficará condicionada a:

a) conclusão da análise técnica e aceite do processo licitatório pela CONCEDENTE.

Subcláusula Terceira. Após a comprovação da homologação do processo licitatório pelo CONVENENTE, o cronograma de desembolso deverá ser ajustado em observação ao grau de execução estabelecido no referido processo licitatório.

Subcláusula Quarta. Na hipótese de inexistência de execução financeira após 180 (cento e oitenta) dias da liberação da parcela única, o instrumento deverá ser rescindido.

Subcláusula Quinta. É vedada a liberação da parcela única de recursos para o CONVENENTE que tiver instrumentos apoiados com recursos do Governo Federal sem execução financeira por prazo superior a 180 (cento e oitenta) dias.

Subcláusula Sexta. Os recursos serão liberados de acordo com a disponibilidade financeira do Governo Federal, em conformidade com os prazos estabelecidos no cronograma de desembolso constante no Plano de Trabalho aprovado na Plataforma +Brasil, que guardará consonância com as metas, fases e etapas de execução do objeto do Convênio.

Subcláusula Sétima. Para recebimento dos recursos, deverá o CONVENENTE:

I - comprovar o aporte da contrapartida pactuada, que deverá ser depositada na conta bancária específica em conformidade com os prazos estabelecidos no cronograma de desembolso do Plano de Trabalho, ou depositada na Conta Única do Tesouro Nacional, na hipótese de o Convênio ser executado por meio do Sistema Integrado de Administração Financeira – SIAFI; e

II - estar em situação regular com a realização do Plano de Trabalho.

Subcláusula Oitava. Nos termos do § 3º, do art. 116, da Lei nº 8.666, de 1993, a liberação da parcela única do Convênio ficará retida até o saneamento das irregularidades constatadas, quando:

I - não houver comprovação da boa e regular aplicação da parcela anteriormente recebida, constatada pela CONCEDENTE ou pelo órgão competente do Sistema de Controle Interno da Administração Pública Federal;

II - for verificado o desvio de finalidade na aplicação dos recursos, atrasos não justificados no cumprimento das etapas ou fases programadas, práticas atentatórias aos princípios fundamentais de Administração Pública nas contratações e demais atos praticados na execução do Convênio, ou o inadimplemento do CONVENENTE com relação a outras cláusulas convencionais básicas; e

III - o CONVENENTE deixar de adotar as medidas saneadoras apontadas pela CONCEDENTE ou por integrantes do respectivo sistema de controle interno.

Subcláusula Nona. Os recursos deste Convênio, enquanto não empregados na sua finalidade, serão obrigatoriamente aplicados pelo CONVENENTE em caderneta de poupança de instituição financeira oficial, se a previsão de seu uso for igual ou superior a um mês, ou em fundo de aplicação financeira de curto prazo ou operação de mercado aberto lastreada em títulos da dívida pública, quando a utilização desses recursos verificar-se em prazos menores que um mês.

Subcláusula Décima. Quando da conclusão, denúncia, rescisão ou extinção do instrumento, os rendimentos das aplicações financeiras deverão ser devolvidos a CONCEDENTE e ao CONVENENTE, observada a proporcionalidade, sendo vedado o aproveitamento de rendimentos para ampliação ou acréscimo de metas ao plano de trabalho pactuado.

Subcláusula Décima Primeira. A conta bancária específica do Convênio será preferencialmente isenta da cobrança de tarifas bancárias.

Subcláusula Décima Segunda. O CONVENENTE autoriza desde já a CONCEDENTE para que solicite junto à instituição financeira albergante da conta corrente específica:

I - a transferência dos recursos financeiros por ele repassados, bem como os seus rendimentos, para a conta única da União, caso os recursos não sejam utilizados no objeto da transferência pelo prazo de 180 (cento e oitenta) dias;

II - o resgate dos saldos remanescentes, nos casos em que não houver a devolução dos recursos, no prazo previsto no art. 60, da Portaria Interministerial nº 424, de 2016.

Subcláusula Décima Terceira. A CONCEDENTE deverá solicitar, no caso da Subcláusula Décima Segunda, junto à instituição financeira albergante da conta corrente específica, a transferência dos recursos financeiros por ele repassados, bem como os seus rendimentos, para a conta única da União.

Subcláusula Décima Quarta. No caso de paralisação da execução pelo prazo disposto na Subcláusula Décima Segunda, inciso I, a conta corrente específica do instrumento deverá ser bloqueada pelo prazo de até 180 (cento e oitenta) dias.

Subcláusula Décima Quinta. É vedada a liberação de recursos pela CONCEDENTE nos três meses que antecedem o pleito eleitoral, nos termos da alínea "a", do inciso VI, do art. 73, da Lei nº 9.504, de 1997, ressalvadas as exceções previstas em lei.

Subcláusula Décima Sexta. O sigilo bancário dos recursos públicos envolvidos neste Convênio não será oponível a CONCEDENTE e aos órgãos de controle.

CLÁUSULA OITAVA – DA EXECUÇÃO DAS DESPESAS

O presente Convênio deverá ser executado fielmente pelos partícipes, de acordo com as cláusulas pactuadas e a legislação aplicável.

Subcláusula Primeira. É vedado ao CONVENENTE, sob pena de rescisão do ajuste:

I - utilizar, ainda que em caráter emergencial, os recursos em finalidade diversa da estabelecida neste instrumento;

II - realizar despesas em data anterior à vigência do Convênio;

III - efetuar pagamento em data posterior à vigência do Convênio, salvo se o fato gerador da despesa tenha ocorrido durante a vigência deste instrumento;

IV - efetuar pagamento, a qualquer título, a servidor ou empregado público integrante de quadro de pessoal de órgão ou entidade pública da administração direta ou indireta, inclusive por serviços de consultoria ou assistência técnica, salvo nas hipóteses previstas em leis específicas e na Lei de Diretrizes Orçamentárias;

V - realizar despesas com taxas bancárias, multas, juros ou correção monetária, inclusive referentes a pagamentos ou recolhimentos fora do prazo, exceto no que se refere às multas e aos juros, se decorrentes de atraso na transferência de recursos pela CONCEDENTE e desde que os prazos para pagamento e os percentuais sejam os mesmos aplicados no mercado;

VI - realizar despesas a título de taxa de administração, de gerência ou similar;

VII - realizar despesas com publicidade, salvo a de caráter educativo, informativo ou de orientação social, da qual não constem nomes, símbolos ou imagens que caracterizem promoção pessoal e desde que previstas no Plano de Trabalho.

VIII - transferir recursos para clubes e associações de servidores ou quaisquer outras entidades congêneres.

IX - transferir recursos liberados pela CONCEDENTE, no todo ou em parte, a conta que não a vinculada ao presente Convênio;

X - celebrar contrato, convênio ou outro tipo de parceria com entidades impedidas de receber recursos federais; e

XI - pagar, a qualquer título, a empresas privadas que tenham em seu quadro societário servidor público da ativa, ou empregado de empresa pública ou de sociedade de economia mista, do órgão celebrante, por serviços prestados, inclusive consultoria, assistência técnica ou semelhantes, salvo nas hipóteses previstas em leis específicas e na Lei de Diretrizes Orçamentárias.

Subcláusula Segunda. Os atos referentes à movimentação dos recursos depositados na conta específica deste Convênio serão realizados ou registrados na Plataforma +Brasil e os respectivos pagamentos serão efetuados pelo CONVENENTE mediante crédito na conta corrente de titularidade dos fornecedores e prestadores de serviço, facultada a dispensa deste procedimento nos seguintes casos, em que o crédito poderá ser realizado em conta corrente de titularidade do próprio CONVENENTE, devendo ser registrado na Plataforma +Brasil o beneficiário final da despesa:

I – por ato da autoridade máxima da CONCEDENTE;

II – na execução do objeto pelo CONVENENTE por regime direto; e

III – no ressarcimento ao CONVENENTE por pagamentos realizados às próprias custas decorrentes de atrasos na liberação de recursos pela CONCEDENTE em valores além da contrapartida pactuada.

Subcláusula Terceira. Antes da realização de cada pagamento, o CONVENENTE incluirá na Plataforma +Brasil, no mínimo, as seguintes informações:

I - a destinação do recurso;

II - o nome e CNPJ ou CPF do fornecedor, quando for o caso;

III - o contrato a que se refere o pagamento realizado;

IV - informações das notas fiscais ou documentos contábeis; e

V - A meta, etapa ou fase do Plano de Trabalho relativa ao pagamento.

Subcláusula Quarta. Excepcionalmente, mediante mecanismo que permita a identificação do beneficiário do pagamento pela instituição financeira depositária, poderá ser realizado, no decorrer da vigência do instrumento, um único pagamento por pessoa física que não possua conta bancária, até o limite de R\$ 1.200,00 (um mil e duzentos reais).

CLÁUSULA NONA – DA CONTRATAÇÃO COM TERCEIROS

O CONVENENTE deverá observar, quando da contratação de terceiros para execução de serviços ou aquisição de bens com recursos da União vinculados à execução do objeto deste Convênio, as disposições contidas na Lei nº 8.666, de 1993, na Lei nº 10.520, de 17 de junho de 2002, e demais normas federais, estaduais e municipais pertinentes às licitações e contratos administrativos, inclusive os procedimentos ali definidos para os casos de dispensa e/ou inexigibilidade de licitação.

Subcláusula Primeira. Os editais de licitação para consecução do objeto conveniado somente poderão ser publicados pelo CONVENENTE após a assinatura do presente Convênio e aceite do termo de referência pela CONCEDENTE, devendo a publicação do extrato dos editais ser feita no Diário Oficial da União, sem prejuízo ao uso de outros veículos de publicidade usualmente utilizados pelo CONVENENTE.

Subcláusula Segunda. Para aquisição de bens e serviços comuns, será obrigatório o uso da modalidade pregão, nos termos da Lei nº 10.520, de 2002, e do regulamento previsto no Decreto nº 5.450, de 2005, preferencialmente na forma eletrônica, cuja inviabilidade de utilização deverá ser devidamente justificada pela autoridade competente do CONVENENTE.

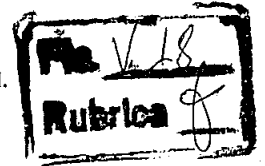

Subcláusula Terceira. Na contratação de bens e serviços com recursos do presente Convênio, o CONVENENTE deverá observar os critérios de sustentabilidade ambiental dispostos nos arts. 2º a 6º, da Instrução Normativa SLTI/MP nº 01, de 19 de janeiro de 2010, no que couber.

Subcláusula Quarta. As atas e as informações sobre os participantes e respectivas propostas decorrentes das licitações, bem como as informações referentes às dispensas e inexigibilidades, deverão ser registradas na Plataforma +Brasil.

Subcláusula Quinta. A CONCEDENTE deverá verificar os procedimentos licitatórios realizados pelo CONVENENTE, atendo-se à documentação no que tange aos seguintes aspectos:

- I - contemporaneidade do certame;
- II - compatibilidade dos preços do licitante vencedor com os preços de referência;
- III - enquadramento do objeto conveniado com o efetivamente licitado, e

IV - fornecimento de declaração expressa firmada por representante legal do CONVENENTE ou registro na Plataforma +Brasil que a substitua, atestando o atendimento às disposições legais aplicáveis ao procedimento licitatório.

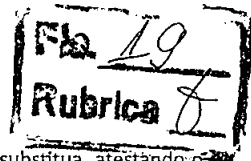

Subcláusula Sexta. Compete ao CONVENENTE:

I - realizar, sob sua inteira responsabilidade, sempre que optar pela execução indireta de serviços, o processo licitatório nos termos da Lei nº 8.666, de 1993, e demais normas pertinentes à matéria, assegurando a correção dos procedimentos legais, além da disponibilização da contrapartida, quando for o caso;

II - registrar na Plataforma +Brasil o extrato do edital de licitação, o preço estimado pela Administração Pública para a execução do serviço e a proposta de preço total ofertada por cada licitante com o seu respectivo CNPJ, o termo de homologação e adjudicação, o extrato do Contrato Administrativo de Execução ou Fornecimento – CTEF e seus respectivos aditivos;

III - prever no edital de licitação e no Contrato Administrativo de Execução ou Fornecimento – CTEF que a responsabilidade pela qualidade dos materiais e serviços executados ou fornecidos é da empresa contratada para esta finalidade, inclusive a promoção de readequações, sempre que detectadas impropriedades que possam comprometer a consecução do objeto conveniado;

IV - exercer, na qualidade de contratante, a fiscalização sobre o Contrato Administrativo de Execução ou Fornecimento – CTEF, nos termos do art. 7º, inciso IX e §§ 4º a 6º, da Portaria Interministerial nº 424, de 2016;

V - inserir cláusula, nos contratos celebrados à conta dos recursos deste Convênio, que obrigue o contratado a conceder livre acesso de servidores da CONCEDENTE, bem como dos órgãos de controle interno e externo, aos processos, documentos, informações, registros contábeis e locais de execução, referentes ao objeto contratado, inclusive nos casos em que a Instituição financeira oficial não controlada pela União faça a gestão da conta bancária específica do Convênio.

Subcláusula Sétima. É vedada, na hipótese de aplicação de recursos federais transferidos mediante o presente Convênio, a participação em licitação ou a contratação de empresas que constem:

- I - no cadastro de empresas inidôneas do Tribunal de Contas da União, do Ministério da Transparência, Fiscalização e Controladoria-Geral da União;
- II - no Sistema de Cadastramento Unificado de Fornecedores - SICAF como impedidas ou suspensas; ou
- III - no Cadastro Nacional de Condenações Cíveis por Ato de Improbidade Administrativa e Inelegibilidade, supervisionado pelo Conselho Nacional de Justiça.

Subcláusula Oitava. O CONVENENTE deve consultar a situação do fornecedor selecionado no Cadastro Nacional de Empresas Inidôneas e Suspensas - CEIS, por meio de acesso ao Portal da Transparência na internet, antes de solicitar a prestação do serviço ou a entrega do bem.

Subcláusula Nona. Nos casos em que a execução do objeto do Convênio, conforme previsto no plano de trabalho, envolver parceria do CONVENENTE com entidade(s) privada(s) sem finalidade lucrativa, deverá ser observado o disposto na legislação específica que rege a parceria. No caso de termo de colaboração, termo de fomento ou acordo de cooperação com Organizações da Sociedade Civil (OSC), deverão ser observadas a Lei nº 13.019, de 31 de julho de 2014, e as normas estaduais, distritais ou municipais aplicáveis.

CLÁUSULA DÉCIMA – DA ALTERAÇÃO DO CONVÊNIO

Este Convênio poderá ser alterado por termo aditivo mediante proposta do CONVENENTE, devidamente formalizada e justificada, a ser apresentada a CONCEDENTE para análise e decisão, no prazo mínimo de 60 (sessenta) dias antes do término da vigência, vedada a alteração do objeto aprovado, observado o disposto na Cláusula Quinta.

CLÁUSULA DÉCIMA PRIMEIRA – DO ACOMPANHAMENTO

Incumbem a CONCEDENTE exercer as atribuições de monitoramento e acompanhamento da conformidade física e financeira durante a execução do Convênio, além da avaliação da execução física e dos resultados, na forma dos arts. 53 a 58, da Portaria Interministerial nº 424, de 2016, de forma a garantir a regularidade dos atos praticados e a plena execução do objeto.

Subcláusula Primeira. A CONCEDENTE designará e registrará na Plataforma +Brasil representante para o acompanhamento da execução deste Convênio, que anotará em registro próprio todas as ocorrências relacionadas à consecução do objeto, adotando as medidas necessárias à regularização das falhas observadas, verificando:

- I - a comprovação da boa e regular aplicação dos recursos, na forma da legislação aplicável;
- II - a compatibilidade entre a execução do objeto, o que foi estabelecido no Plano de Trabalho e os desembolsos e pagamentos, conforme os cronogramas apresentados;
- III - a regularidade das informações registradas pelo CONVENENTE na Plataforma +Brasil; e
- IV - o cumprimento das metas do Plano de Trabalho nas condições estabelecidas.

Subcláusula Segunda. No prazo máximo de 10 (dez) dias contados da assinatura do presente instrumento, a CONCEDENTE deverá designar formalmente o servidor ou empregado responsável pelo seu acompanhamento.

Subcláusula Terceira. No exercício da atividade de acompanhamento da execução do objeto, a CONCEDENTE poderá:

- I - valer-se do apoio técnico de terceiros;
- II - delegar competência ou firmar parcerias com outros órgãos ou entidades que se situem próximos ao local de aplicação dos recursos, com tal finalidade;
- III - reorientar ações e decidir quanto à aceitação de justificativas sobre impropriedades identificadas na execução do instrumento;
- IV - solicitar diretamente à Instituição financeira comprovantes de movimentação da conta bancária específica do Convênio;
- V - programar visitas ao local da execução, quando couber, observado o disposto no art. 54, *caput*, incisos IV e V, da Portaria Interministerial nº 424, de 2016;
- VI - utilizar ferramentas tecnológicas de verificação do alcance de resultados, incluídas as redes sociais na internet, aplicativos e outros mecanismos de tecnologia da informação; e

VII - valer-se de outras formas de acompanhamento autorizadas pela legislação aplicável.

Subcláusula Quarta. Constatadas irregularidades decorrentes do uso dos recursos ou outras pendências de ordem técnica, apuradas durante a execução do Convênio, a CONCEDENTE suspenderá a utilização dos recursos e comunicará o CONVENENTE para sanear a situação ou prestar informações e esclarecimentos, no prazo de 45 (quarenta e cinco) dias, prorrogável por igual período.

Subcláusula Quinta. Recebidos os esclarecimentos e informações solicitados, a CONCEDENTE, no prazo de 45 (quarenta e cinco) dias, apreciará, decidirá e comunicará quanto à aceitação, ou não, das justificativas apresentadas e, se for o caso, realizará a apuração do dano.

Subcláusula Sexta. Prestadas as justificativas, a CONCEDENTE, aceitando-os, fará constar nos autos do processo as justificativas prestadas e dará ciência ao Ministério da Transparência, Fiscalização e Controladoria-Geral da União, nos termos do art. 7º, § 2º, da Portaria Interministerial nº 424, de 2016.

Subcláusula Sétima. Caso as justificativas não sejam acatadas, a CONCEDENTE abrirá prazo de 45 (quarenta e cinco) dias para o CONVENENTE regularizar a pendência e, havendo dano ao erário, deverá adotar as medidas necessárias ao respectivo ressarcimento.

Subcláusula Oitava. A utilização dos recursos em desconformidade com o pactuado no instrumento ensejará obrigação do CONVENENTE devolvê-los devidamente atualizados, conforme exigido para a quitação de débitos para com a Fazenda Nacional, com base na variação da Taxa Referencial do Sistema Especial de Liquidação e de Custódia - SELIC, acumulada mensalmente, até o último dia do mês anterior ao da devolução dos recursos, acrescido esse montante de 1% (um por cento) no mês de efetivação da devolução dos recursos à conta única do Tesouro.

Subcláusula Nona. A permanência da irregularidade após o prazo estabelecido na Subcláusula Sétima ensejará o registro de inadimplência na Plataforma +Brasil e, no caso de dano ao erário, a imediata instauração de Tomada de Contas Especial.

Subcláusula Décima. As comunicações elencadas nas Subcláusulas Quarta, Quinta e Sétima serão realizadas por meio de correspondência com aviso de recebimento - AR, devendo a notificação ser registrada na Plataforma +Brasil, enviando cópia, em todos os casos, para a Secretaria da Fazenda ou secretaria similar e para o Poder Legislativo relativos ao CONVENENTE.

Subcláusula Décima Primeira. Aquele que, por ação ou omissão, causar embaraço, constrangimento ou obstáculo à atuação da CONCEDENTE e dos órgãos de controle interno e externo do Poder Executivo Federal, no desempenho de suas funções institucionais relativas ao acompanhamento e fiscalização dos recursos federais transferidos, ficará sujeito à responsabilização administrativa, civil e penal.

Subcláusula Décima Segunda. Os agentes que fizerem parte do ciclo de transferência de recursos são responsáveis, para todos os efeitos, pelos atos que praticarem no acompanhamento e fiscalização da execução deste instrumento, não cabendo a responsabilização da CONCEDENTE por inconformidades ou irregularidades praticadas pelo CONVENENTE, salvo nos casos em que as falhas decorrerem de omissão de responsabilidade atribuída a CONCEDENTE. O CONVENENTE responde pelos danos causados a terceiros, decorrentes de culpa ou dolo na execução do Convênio.

Subcláusula Décima Terceira. A CONCEDENTE comunicará aos órgãos de controle qualquer irregularidade da qual tenha tomado conhecimento e, havendo fundada suspeita da prática de crime ou de ato de improbidade administrativa, cientificará os Ministérios Públicos Federal, Estadual e a Advocacia-Geral da União, nos termos dos arts. 7º, §§ 2º e 3º, e 58 da Portaria Interministerial nº 424, de 2016.

CLÁUSULA DÉCIMA SEGUNDA – DA FISCALIZAÇÃO

Incumbe ao CONVENENTE exercer a atribuição de fiscalização, a qual consiste na atividade administrativa realizada de modo sistemático, prevista na Lei nº 8.666, de 1993, com a finalidade de verificar o cumprimento das disposições contratuais, técnicas e administrativas em todos os seus aspectos.

Subcláusula Única. O CONVENENTE designará e registrará na Plataforma +Brasil representante para o acompanhamento da execução deste Convênio, o qual anotará em registro próprio todas as ocorrências relacionadas à consecução do objeto, adotando as medidas necessárias à regularização das falhas observadas.

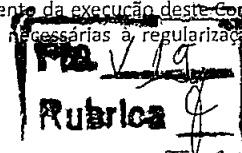

CLÁUSULA DÉCIMA TERCEIRA – DA PRESTAÇÃO DE CONTAS

O órgão ou entidade que receber recursos por meio deste Convênio estará sujeito a prestar contas da sua boa e regular aplicação, na forma estabelecida pelos arts. 59 a 64, da Portaria Interministerial nº 424, de 2016.

Subcláusula Primeira. A prestação de contas financeira consiste no procedimento de acompanhamento sistemático da conformidade financeira, considerando o início e o fim da vigência do presente instrumento, devendo o registro e a verificação da conformidade financeira ser realizados durante todo o período de execução do instrumento, conforme disposto no art. 56, da Portaria Interministerial nº 424, de 2016.

Subcláusula Segunda. A prestação de contas técnica consiste no procedimento de análise dos elementos que comprovam, sob os aspectos técnicos, a execução integral do objeto e o alcance dos resultados previstos nos instrumentos.

Subcláusula Terceira. A prestação de contas deverá ser realizada pela Plataforma +Brasil, iniciando-se concomitantemente com a liberação dos recursos financeiros do Convênio, a qual deverá ser registrada pela CONCEDENTE no aludido Sistema.

Subcláusula Quarta. A prestação de contas final deverá ser apresentada no prazo de até 60 (sessenta) dias, contados do término de sua vigência ou da conclusão da execução do objeto, o que ocorrer primeiro, e será composta, além dos documentos e informações registrados pelo CONVENENTE na Plataforma +Brasil, pelo seguinte:

- I - relatório de cumprimento do objeto, que deverá conter os subsídios necessários para a avaliação e manifestação do gestor quanto à efetiva conclusão do objeto pactuado;
- II - declaração de realização dos objetivos a que se propunha o Convênio;
- III - comprovante de recolhimento do saldo de recursos, quando houver; e
- IV - termo de compromisso por meio do qual o CONVENENTE se obriga a manter os documentos relacionados ao Convênio, nos termos do § 3º, do art. 4º da Portaria Interministerial nº 424, de 2016.

Subcláusula Quinta. Quando a prestação de contas não for encaminhada no prazo estabelecido neste instrumento, a CONCEDENTE estabelecerá o prazo adicional máximo de 45 (quarenta e cinco) dias para sua apresentação.

Subcláusula Sexta. Se, ao término do prazo estabelecido na Subcláusula Quinta, o CONVENENTE não apresentar a prestação de contas na Plataforma +Brasil nem devolver os recursos, a CONCEDENTE registrará a inadimplência na Plataforma +Brasil, por omissão do dever de prestar contas e comunicará o fato ao órgão de contabilidade analítica a que estiver vinculado, para fins de instauração de Tomada de Contas Especial sob aquele argumento e adoção de outras medidas para reparação do dano ao erário, sob pena de responsabilização solidária.

Subcláusula Sétima. Caso não tenha havido qualquer execução física nem utilização dos recursos do presente Convênio, o recolhimento à conta única do Tesouro deverá ocorrer sem a incidência dos juros de mora, sem prejuízo da restituição das receitas obtidas nas aplicações financeiras realizadas.

Subcláusula Oitava. A CONCEDENTE deverá registrar na Plataforma +Brasil o recebimento da prestação de contas, cuja análise:

- I - para avaliação do cumprimento do objeto, será feita no encerramento do instrumento, com base nas informações contidas nos documentos relacionados nos incisos da Subcláusula Quarta desta Cláusula;

II - para avaliação da conformidade financeira, será feita durante o período de vigência do instrumento, devendo constar do parecer final de análise da prestação de contas somente impropriedades ou irregularidades não sanadas até a finalização do documento conclusivo.

Subcláusula Nona. A análise da prestação de contas, além do ateste da conclusão da execução física do objeto, conterá os apontamentos relativos à execução financeira não sanados durante o período de vigência do Convênio.

Subcláusula Décima. Objetivando a complementação dos elementos necessários à análise da prestação de contas dos instrumentos, poderão ser utilizados subsidiariamente pela CONCEDENTE os relatórios, boletins de verificação ou outros documentos produzidos pelo Ministério Público ou pelo Tribunal de Contas, durante as atividades regulares de suas funções.

Subcláusula Décima Primeira. Antes da tomada da decisão final de que trata a Subcláusula Décima Quinta, caso constatada irregularidade na prestação de contas ou na comprovação de resultados, a CONCEDENTE notificará o CONVENENTE para sanar a irregularidade no prazo de até 45 (quarenta e cinco) dias (art. 10, § 9º, do Decreto nº 6.170, de 2007, c/c art. 59, § 9º, da Portaria Interministerial nº 424, de 2016).

Subcláusula Décima Segunda. A notificação prévia, prevista na Subcláusula Décima Primeira, será feita por meio de correspondência com aviso de recebimento - AR, com cópia para a Secretaria da Fazenda ou secretaria similar e para o Poder Legislativo relativos ao CONVENENTE, devendo a notificação ser registrada na Plataforma +Brasil.

Subcláusula Décima Terceira. O registro da inadimplência na Plataforma +Brasil só será efetivado após a concessão do prazo da notificação prévia, caso o CONVENENTE não comprove o saneamento das irregularidades apontadas.

Subcláusula Décima Quarta. A CONCEDENTE terá o prazo de um ano, prorrogável por igual período mediante justificativa, contado da data do recebimento, para analisar conclusivamente a prestação de contas, com fundamento no parecer técnico expedido pelas áreas competentes. O eventual ato de aprovação da prestação de contas deverá ser registrado na Plataforma +Brasil, cabendo ao CONCEDENTE prestar declaração expressa acerca do cumprimento do objeto e de que os recursos transferidos tiveram boa e regular aplicação.

Subcláusula Décima Quinta. A análise da prestação de contas pela CONCEDENTE poderá resultar em:

I - aprovação;

II - aprovação com ressalvas, quando evidenciada impropriedade ou outra falta de natureza formal de que não resulte dano ao Erário; ou

III - rejeição, com a determinação da imediata instauração de Tomada de Contas Especial, caso sejam exauridas as providências cabíveis para regularização da pendência ou reparação do dano, nos termos da Subcláusula Décima Sétima.

Subcláusula Décima Sexta. Quando for o caso de rejeição da prestação de contas em que o valor do dano ao erário seja inferior a R\$ 5.000,00 (cinco mil reais), a CONCEDENTE poderá, mediante justificativa e registro do inadimplemento no CADIN, aprovar a prestação de contas com ressalva.

Subcláusula Décima Sétima. Caso a prestação de contas não seja aprovada, exauridas todas as providências cabíveis para regularização da pendência ou reparação do dano, a autoridade competente da CONCEDENTE, sob pena de responsabilização solidária, registrará o fato na Plataforma +Brasil e adotará as providências necessárias à instauração da Tomada de Contas Especial, observando os arts. 70 a 72, da Portaria Interministerial nº 424, de 2016, com posterior encaminhamento do processo à unidade setorial de contabilidade a que estiver jurisdicionado para os devidos registros de sua competência.

Subcláusula Décima Oitava. Na hipótese de aplicação do artigo 6º, da Instrução Normativa TCU 71, de 2012, a autoridade administrativa deverá adotar outras medidas administrativas ao seu alcance ou requerer ao órgão jurídico pertinente as medidas judiciais e extrajudiciais cabíveis, com vistas à obtenção do ressarcimento do débito apurado, inclusive o protesto, se for o caso.

Subcláusula Décima Nona. Findo o prazo de que trata a Subcláusula Décima Quarta desta cláusula, considerada eventual prorrogação, a ausência de decisão sobre a aprovação da prestação de contas pela CONCEDENTE poderá resultar no registro de restrição contábil do órgão ou entidade pública referente ao exercício em que ocorreu o fato.

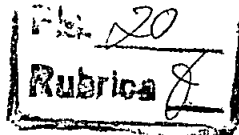

CLÁUSULA DÉCIMA QUARTA – DA RESTITUIÇÃO DE RECURSOS

Quando da conclusão do objeto pactuado, da denúncia, da rescisão ou da extinção deste Convênio, o CONVENENTE, no prazo improrrogável de 30 (trinta) dias, sob pena de imediata instauração de Tomada de Contas Especial do responsável, providenciada pela autoridade competente do órgão ou entidade concedente, obriga-se a recolher à CONTA ÚNICA DO TESOIRO NACIONAL, no Banco do Brasil S.A., em favor da União, por meio de Guia de Recolhimento da União – GRU, disponível no site www.tesouro.fazenda.gov.br, portal SIAFI, informando a Unidade Gestora 810014, Gestão 00001 e:

I - o eventual saldo remanescente dos recursos financeiros, inclusive o proveniente das receitas obtidas nas aplicações financeiras realizadas e não utilizadas no objeto pactuado, ainda que não tenha havido aplicação, informando o número e a data do Convênio;

II - o valor total transferido pela CONCEDENTE, atualizado monetariamente e acrescido de juros legais, na forma da legislação aplicável aos débitos para com a Fazenda Nacional, a partir da data de recebimento, nos seguintes casos:

a) quando não for executado o objeto do Convênio, excetuada a hipótese prevista no art. 59, § 2º, da Portaria Interministerial nº 424, de 2016, em que não haverá incidência de juros de mora, sem prejuízo da restituição das receitas obtidas nas aplicações financeiras realizadas;

b) quando não for apresentada a prestação de contas no prazo fixado neste instrumento; e

c) quando os recursos forem utilizados em finalidade diversa da estabelecida neste Convênio.

III - o valor correspondente às despesas comprovadas com documentos inidôneos ou impugnados, atualizado monetariamente e acrescido de juros legais.

Subcláusula Primeira. A devolução prevista nesta Cláusula será realizada com observância da proporcionalidade dos recursos transferidos pela CONCEDENTE e os da contrapartida do CONVENENTE, independentemente da época em que foram aportados pelos partícipes.

Subcláusula Segunda. A inobservância ao disposto nesta Cláusula enseja a instauração de Tomada de Contas Especial, sem prejuízo da inscrição do CONVENENTE no Cadastro Informativo dos Créditos não quitados de órgãos e entidades federais (CADIN), nos termos da Lei nº 10.522, de 2002.

Subcláusula Terceira. Nos casos de descumprimento do prazo previsto no caput, a CONCEDENTE deverá solicitar à instituição financeira albergante da conta corrente específica da transferência a devolução imediata, para a conta única do Tesouro Nacional, dos saldos remanescentes da conta corrente específica do instrumento.

Subcláusula Quarta. Nos casos em que a devolução de recursos se der em função da não execução do objeto pactuado ou devido a extinção ou rescisão do instrumento, é obrigatória a divulgação em sítio eletrônico institucional, pela CONCEDENTE e CONVENENTE, das informações referentes aos valores devolvidos e dos motivos que deram causa à referida devolução.

CLÁUSULA DÉCIMA QUINTA – DOS BENS REMANESCENTES

Os bens remanescentes adquiridos ou produzidos no âmbito deste Convênio serão de propriedade do CONVENENTE, observadas as disposições do Decreto nº 6.170, de 2007 e da Portaria Interministerial nº 424, de 2016.

Subcláusula Primeira. Consideram-se bens remanescentes os equipamentos e materiais permanentes adquiridos com recursos dos instrumentos necessários à consecução do objeto, mas que não se incorporam a este.

Subcláusula Segunda. O CONVENENTE deverá contabilizar e proceder à guarda dos bens remanescentes, bem como encaminhar manifestação a CONCEDENTE com o compromisso de utilizá-los para assegurar a continuidade do programa governamental, devendo nesse documento estar claras as regras e diretrizes de utilização dos bens.

CLÁUSULA DÉCIMA SEXTA – DA DENÚNCIA E RESCISÃO

O presente Convênio poderá ser:

I - denunciado a qualquer tempo, ficando os partícipes responsáveis somente pelas obrigações e auferindo as vantagens do tempo em que participaram voluntariamente da avença;

II - rescindido, independente de prévia notificação ou interpelação judicial ou extrajudicial, nas seguintes hipóteses:

- a) utilização dos recursos em desacordo com o Plano de Trabalho;
- b) inadimplemento de quaisquer das cláusulas pactuadas;
- c) constatação, a qualquer tempo, de falsidade ou incorreção em qualquer documento apresentado; e
- d) verificação da ocorrência de qualquer circunstância que enseje a instauração de Tomada de Contas Especial, observado o disposto nos arts. 71 e 72, da Portaria Interministerial nº 424, de 2016;
- e) inexistência de execução financeira após 180 (cento e oitenta) dias da liberação da parcela, comprovada nos termos do § 9º, do art. 41, da Portaria Interministerial nº 424, de 2016.
- f) inexistência de comprovação de retomada da execução, após findo o prazo previsto na cláusula oitava, subcláusula décima sexta deste instrumento, situação em que incumbirá a concedente:

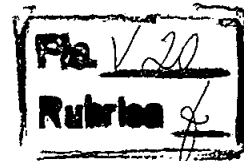

1. solicitar junto à instituição financeira albergante da conta corrente específica, a transferência dos recursos financeiros por ele repassados, bem como os seus rendimentos, para a conta única da União; e

2. analisar a prestação de contas, em atenção ao disposto na cláusula Décima Terceira deste instrumento

Subcláusula Única. A rescisão do Convênio, quando resulte dano ao erário, enseja a instauração de Tomada de Contas Especial, exceto se houver a devolução dos recursos devidamente corrigidos, sem prejuízo, no último caso, da continuidade da apuração, por medidas administrativas próprias, quando identificadas outras irregularidades decorrentes do ato praticado.

CLÁUSULA DÉCIMA SÉTIMA – DA PUBLICIDADE

A eficácia do presente Convênio fica condicionada à publicação do respectivo extrato no Diário Oficial da União, a qual deverá ser providenciada pela CONCEDENTE no prazo de até 20 (vinte) dias a contar da respectiva assinatura.

Subcláusula Primeira. Será dada publicidade em sítio eletrônico específico denominado Portal dos Convênios aos atos de celebração, alteração, liberação de recursos, acompanhamento e fiscalização da execução e a prestação de contas do presente instrumento.

Subcláusula Segunda. A CONCEDENTE notificará a celebração deste Convênio à Câmara Municipal, Assembleia Legislativa ou Câmara Legislativa, conforme o caso, no prazo de 10 (dez) dias contados da assinatura, bem como da liberação dos recursos financeiros correspondentes, no prazo de 2 (dois) dias úteis contados da data da liberação, facultando-se a comunicação por meio eletrônico.

Subcláusula Terceira. O CONVENENTE obriga-se a:

I - caso seja município ou o Distrito Federal, a notificar os partidos políticos, os sindicatos de trabalhadores e as entidades empresariais, com sede no município, quando da liberação de recursos relativos ao presente Convênio, no prazo de até dois dias úteis, nos termos do art. 2º, da Lei nº 9.452, de 1997, facultada a notificação por meio eletrônico;

II - cientificar da celebração deste Convênio o conselho local ou instância de controle social da área vinculada ao programa de governo que originou a transferência de recursos, quando houver;

III - disponibilizar, em seu sítio eletrônico na internet ou, na sua falta, em sua sede, em local de fácil visibilidade, consulta ao extrato deste Convênio, contendo, pelo menos, o objeto, a finalidade, os valores e as datas de liberação e detalhamento na aplicação dos recursos, bem como as contratações realizadas para a execução do objeto pactuado, ou inserir link em sua página eletrônica oficial que possibilite acesso direto ao Portal de Convênios.

CLÁUSULA DÉCIMA OITAVA – DA LEI ANTICORRUPÇÃO

As partes CELEBRANTES DO CONVÊNIO comprometem-se a observar os preceitos legais instituídos pelo ordenamento jurídico brasileiro no que tange ao combate à corrupção, em especial a Lei nº 12.846, de 1º de Agosto de 2013, e, no que forem aplicáveis, os seguintes tratados internacionais: Convenção sobre o Combate da Corrupção de Funcionários Públicos Estrangeiros em Transações Comerciais Internacionais (Convenção da OCDE) - promulgada pelo Decreto nº 3.678, de 30 de novembro de 2000; a Convenção Interamericana Contra a Corrupção (Convenção da OEA) - promulgada pelo Decreto nº 4.410, de 7 de outubro de 2002; e a Convenção das Nações Unidas Contra a Corrupção (Convenção das Nações Unidas) promulgada pelo Decreto nº 5.687, de 31 de janeiro de 2006. O(a) CONVENENTE (i) declara, por si e por seus administradores, funcionários, representantes e outras pessoas que agem em seu nome, direta ou indiretamente, estar ciente dos dispositivos contidos na Lei nº 12.846/2013; (ii) se obriga a tomar todas as providências para fazer com que seus administradores, funcionários e representantes tomem ciência quanto ao teor da mencionada Lei nº 12.846/2013.

PARÁGRAFO PRIMEIRO - O CONVENENTE, no desempenho das atividades objeto deste CONVÊNIO, compromete-se perante a CONCEDENTE a abster-se de praticar ato(s) que possa(m) constituir violação à legislação aplicável ao presente instrumento pactual, incluindo aqueles descritos na Lei nº 12.846/2013, em especial no seu artigo 5º.

PARÁGRAFO SEGUNDO - Qualquer descumprimento das regras da Lei Anticorrupção e suas regulamentações, por parte do(a) CONVENENTE, em qualquer um dos seus aspectos, poderá ensejar:

I - Instauração do Procedimento de Apuração da Responsabilidade Administrativa - PAR, nos termos do Decreto nº 8.420/2015 e Instrução Normativa CGU nº 13/2019, com aplicação das sanções administrativas porventura cabíveis;

II - Ajuizamento de ação com vistas à responsabilização na esfera judicial, nos termos dos artigos 18 e 19, da Lei nº 12.846/2013.

PARÁGRAFO TERCEIRO - O CONVENENTE obriga-se a conduzir os seus negócios e práticas comerciais de forma ética e íntegra em conformidade com os preceitos legais vigentes no país.

CLÁUSULA DÉCIMA NONA – DAS CONDIÇÕES GERAIS

Acordam os partícipes, ainda, em estabelecer as seguintes condições:

I - todas as comunicações relativas a este Convênio serão consideradas como regularmente efetuadas, quando realizadas por intermédio da Plataforma +Brasil, exceto quando a legislação regente tiver estabelecido forma especial;

II - as reuniões entre os representantes credenciados pelos partícipes, bem como quaisquer ocorrências que possam ter implicações neste Convênio, serão aceitas somente se registradas em ata ou relatórios circunstanciados; e

IV - as exigências que não puderem ser cumpridas por meio da Plataforma +Brasil deverão ser supridas através da regular instrução processual.

Ma 21
Rubrica

CLÁUSULA VIGÉSIMA – DA CONCILIAÇÃO E DO FORO

Os partícipes comprometem-se a submeter eventuais controvérsias, decorrentes do presente ajuste, à tentativa de conciliação perante a Câmara de Conciliação e Arbitragem da Administração Federal (CCAF), da Advocacia-Geral da União, nos termos do art. 37, da Lei nº 13.140, de 2015, do art. 11, da Medida Provisória nº 2.180-35, de 24 de agosto de 2001, e do art. 18, inciso III, do Anexo I ao Decreto nº 7.392, de 13 de dezembro de 2010. Não logrando êxito a conciliação, será competente para dirimir as questões decorrentes deste Convênio, o foro da Justiça Federal, Seção Judiciária do Distrito Federal, por força do inciso I, do art. 109, da Constituição Federal.

Ou

Será competente, para dirimir as questões decorrentes deste Convênio, o foro da Justiça Federal, Seção Judiciária do Distrito Federal, por força do inciso I, do art. 109, da Constituição Federal.

E, por assim estarem plenamente de acordo, os partícipes obrigam-se ao total e irrenunciável cumprimento dos termos do presente instrumento, o qual lido e achado conforme, foi lavrado em 2 (duas) vias de igual teor e forma, que vão assinadas pelos partícipes, para que produza seus jurídicos e legais efeitos, em Juízo ou fora dele.

<i>(Assinado Eletronicamente)</i> EMILLY RAYANNE COELHO SILVA Secretária Nacional da Juventude CONCEDENTE	<i>(Assinado Eletronicamente)</i> GUSTAVO DANTAS FEIJO Prefeito Municipal CONVENENTE
--	---

TESTEMUNHAS:

Nome: Claudney Lima de Matos CI: 2317083 (SSP/DF) CPF: 007.049.851-28	Nome: Verônica da Silva Vidal CI: 3035072 (SSP/DF) CPF: 048.718.421-18
---	--



Documento assinado eletronicamente por GUSTAVO DANTAS FEIJO, Usuário Externo, em 28/12/2020, às 16:55, conforme o § 1º do art. 6º e art. 10 do Decreto nº 8.539/2015.



A autenticidade deste documento pode ser conferida no site <https://sei.mdh.gov.br/autenticidade>, informando o código verificador 1632532 e o código CRC AF8A8FC4.





Plano de Trabalho/Termo de Referência

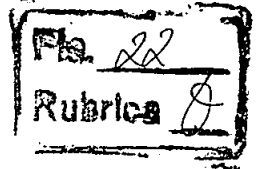

1. Título do programa: Programa Espaço 4.0
2. Controle de versão e alterações do Plano de Trabalho/Termo de Referência

Versão	Data	Descrição
1.0	16/07/2020	Criação do Plano de Trabalho
2.0	07/08/2020	Inclusão dos cursos que serão promovidos, ajustes na memória de cálculo e horários que estes serão realizados
3.0	14/09/2020	Inclusão das solicitações de ajustes propostos pela equipe técnica do Concedente
4.0	25/11/2020	Inclusão das solicitações de ajustes que foram propostas pela equipe Técnica da SNJ

3. Dados da Concedente:

Nome da Concedente: SECRETARIA NACIONAL DA JUVENTUDE - SNJ

Nome do programa: Programa Espaço 4.0

Código do programa na Plataforma Mais Brasil: 8T00020200015

4. Dados do Proponente e Responsáveis:

CNPJ do Órgão: 12.264.396/0001-63

Nome do Proponente: PREFEITURA MUNICIPAL DE BOCA DA MATA

Endereço Jurídico do Proponente: Rua Rosalvo Pinto Dâmaso, Nº 224, Praça Padre Cícero, Boca da Mata - AL, CEP: 57680-000

Telefone: (82) 3279-1309

a. Dados do Responsável pelo Órgão ou Ente:

Nome do Responsável: Gustavo Dantas Feijó

CPF do Responsável pelo Proponente: 524.759.994-20

Endereço do Responsável: Rua Rosalvo Pinto Dâmaso, Nº 224, Praça Padre Cícero, Boca da Mata - AL, CEP: 57680-000

E-mail: gustavodantasfeijo@hotmail.com

Telefone: (82) 99126-5117

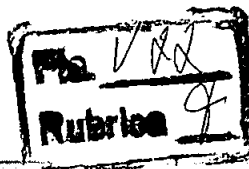

MUNICÍPIO DE BOCA DA MATA
SECRETARIA MUNICIPAL DE ESPORTE, LAZER, PROMOÇÕES E JUVENTUDE



b. Responsável pelo Projeto:

Nome do Responsável: Antônio Eraldo Gomes da Silva

CPF do Responsável pelo Projeto: 051.949.104-10

Endereço do Responsável: Rua Coronel Correia Lima, Nº 123, Centro, Boca da Mata – AL. CEP: 57680-000

E-mail: antonioeraldo@ig.com.br

Telefone: (82) 99602-3885

5. Dados Financeiros:

Valor Global: R\$ 301.068,00

Valor do Repasse: R\$ 300.000,00

Ano do Repasse: 2021

Valor Total da Contrapartida: R\$ 1.068,00

Valor da Contrapartida Financeira: R\$ 1.068,00

6. Dados Bancários

- Banco: Banco do Brasil

Agência: 1648-9 Boca da Mata – AL

7. Objeto do Convênio:

Implantar uma unidade do Programa Espaço 4.0 na sede do município de Boca da Mata/AL, para atender à jovens de 15 a 29 anos.

8. Diagnóstico:

As políticas públicas de juventude exigem maior transversalidade e capilaridade. Além disso, para que sejam mais efetivas, necessitam de subsídios robustos, e esforço conjunto de todos os entes federativos. O Programa Espaço 4.0 será destinado à promoção de ambiente criativo e inovador com a instalação de salas equipadas com modernos recursos tecnológicos para capacitação de aproximadamente 336 jovens em situação de vulnerabilidade social que reside em Boca da Mata. A cidade de Boca da Mata é referência estadual em políticas de juventude, preside o Fórum Estadual de Gestores Municipais de Juventude e possui um Plano Municipal de Juventude, reconhecido e apresentado a Secretaria Nacional de Juventude.



MUNICÍPIO DE BOCA DA MATA
SECRETARIA MUNICIPAL DE ESPORTE, LAZER, PROMOÇÕES E JUVENTUDE

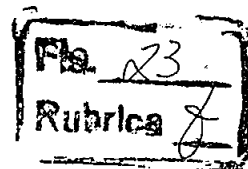

O município conta com uma rede de apoio sistêmica entre as secretarias municipais visando fomentar as políticas públicas de juventude. Entre as ações desenvolvidas podemos citar o Curso Pré-vestibular gratuito para jovens em vulnerabilidade social, a Semana da Juventude que integra as secretarias em ações afirmativas de promoção à cidadania, fornecimento de benefício de transporte intermunicipal gratuito para jovens estudantes universitários e secundaristas, Projeto municipal de apoio cultural, jogos juvenis e um Conselho Municipal de Juventude, que aliados ao Programa Espaço 4.0 da SNJ levará capacitação profissional para jovens da cidade de Boca da Mata.

a. Diagnóstico da Localidade:

As políticas de juventude são importantes mecanismos de mitigação de problemáticas sociais. Nesse contexto, o Programa Espaço 4.0 da Secretaria Nacional de Juventude busca através da capacitação profissionalizante encaminhar os jovens ao mercado de trabalho de acordo com as peculiaridades da indústria 4.0. A população jovem da cidade apresenta indicadores favoráveis à profissionalização e futura absorção deste no mercado de trabalho que exige colaboradores com perfil multidisciplinar, atendendo aos anseios previsto pelos contratantes.

Diante da carência do mercado de trabalho em ter acesso a profissionais capacitados, o principal objetivo deste programa no município de Boca da Mata será uma política pública que mitigará problemáticas sociais provenientes da pouca capacitação pessoal e acesso ao emprego. O município conta com um leque de iniciativas que otimizam a gestão das políticas de juventude na cidade.

b. Indicadores Sociais:

- 25.776 habitantes de acordo com o Censo do IBGE, 2010;
- População 15 a 29 anos total (conforme último censo) na localidade ou município;
- IDH-M: 0,604 (dados de 2010 – PNUD);
- O município possui aproximadamente 3700 jovens em situação de vulnerabilidade social de acordo com dados oficiais do CadÚnico de 2018. Sendo estes prioridade na composição de turmas de capacitação que serão promovidas pelo Espaço 4.0 na cidade de Boca da Mata.
- PIB per capita: R\$ 5076,84

c. Descrição do Local:

- Local: O espaço que será implementado o Programa Espaço 4.0 compreende um número significativo de jovens em vulnerabilidade social e será em um espaço que compõe uma estrutura que compõe o fornecimento contínuo de água, energia, internet e de estrutura sanitária, que será crucial à implementação (Ver figura 1, 2 e 3);
- Endereço: Rua Genauro Vieira de Almeida, Centro, Boca da Mata – AL, CEP: 57680-000;

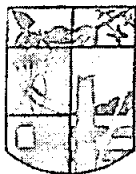

MUNICÍPIO DE BOCA DA MATA
SECRETARIA MUNICIPAL DE ESPORTE, LAZER, PROMOÇÕES E JUVENTUDE

Horário de Funcionamento: Segunda à sexta-feira, das 08:00 às 17:30.

Bairro(s) de abrangência do local: Todo o município de Boca da Mata e Distrito Peri-Peri - AL



Figura 1, 2 e 3 - Local que será implementado o Programa Espaço 4.0, o mesmo contém toda a estrutura necessária.

9. Justificativa da Proposta:

A existência de um sistema em rede é fundamental para conhecer a realidade das juventudes em diferentes esferas. As políticas de juventude são instrumentos legais, institucionalizado, fortalecendo as políticas intersetoriais para o protagonismo juvenil.

Com as problemáticas sociais que assolam os jovens brasileiros permite-se a expansão das políticas públicas de juventude, através da capacitação técnico-profissional, mediante a assistência mútua e a produção de conhecimento fidedigno, aperfeiçoa-se o modo de dispêndio dos recursos públicos. Democratiza-se a elaboração das políticas para juventude, mediante a manifestação prévia e fiscalização dos próprios destinatários da iniciativa.

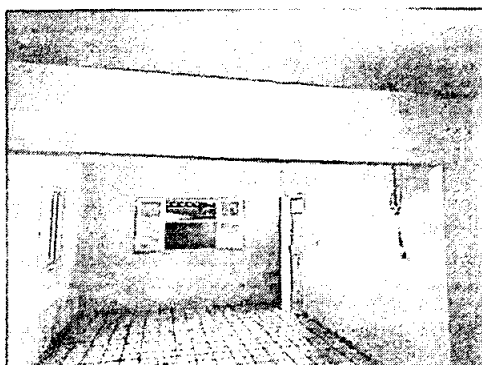
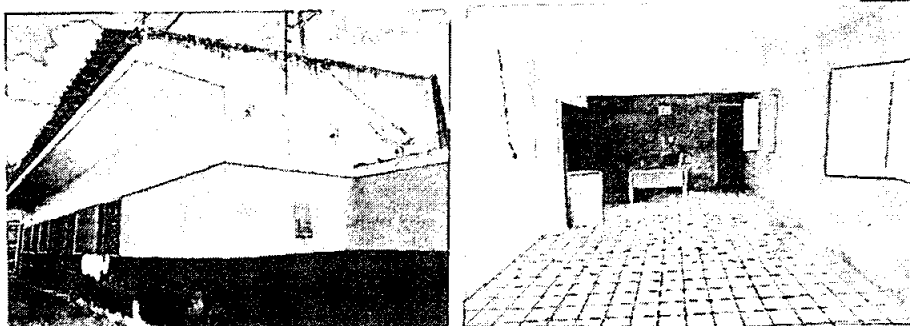
O município de Boca da Mata possui de acordo com dados do Cadastro Único do Governo Federal, aproximadamente 3700 jovens em situação de vulnerabilidade social e que precisam ser assistidos através de ações afirmativas que venham inserir estes atores sociais no mercado de trabalho, protagonizando-os.



O Programa Espaço 4.0 será uma importante ferramenta para capacitar os jovens do município de Boca da Mata e que dará uma perspectiva de as oportunidades de acesso à empregabilidade, geração de renda e educação profissional a juventude local. O pilar fundamental para efetivar essa importante política caracteriza-se na possibilidade de transformação social através de um aprendizado tecnológico e que estes possam se desenvolver no território brasileiro, ampliando assim seu leque de oportunidade no mercado de trabalho.

10. Planejamento de Ações:

a. Detalhamento das Ações:

As ações norteadoras visando a efetivação do Programa Espaço 4.0 serão de Capacitação profissionalizante para os jovens bocamatenses usando instrumentos de produção criativa através de ferramentas, impressoras 3D e computadores. É importante destacar que serão equipadas duas salas que irão conter 16 alunos por turma e que os cursos serão ofertados aleatoriamente, de acordo com as diretrizes contidas nas grades de informações gerais dos cursos.

A implementação desse programa será uma importante para criar laços de parceria entre o governo municipal e iniciativas privadas para garantir acesso a estágios curriculares, que ao final dos cursos propostos receberão certificação de conclusão de curso.

A metodologia utilizada à realização dos cursos profissionalizantes irá conter uma matriz curricular que atenda as necessidades da economia local, com conteúdo tecnológico e social irretentes à conjuntura nacional de políticas públicas de inclusão. A formação seguirá etapas previamente estabelecidas, como: processo seletivo dos jovens que irão realizar os cursos obedecendo critérios sociais, matrícula devidamente cadastrada, apresentação da ementa e direcionamentos estratégicos sustentáveis.

O conteúdo será dado em módulos, metodologias específicas para orientação e elaboração de projetos, manuseio dos equipamentos contidos nas salas e atividades práticas para fornecer uma maior vivência aos alunos. Os cursos que serão desenvolvidos contemplarão 336 jovens de acordo com as informações contidas nas grades com as informações gerais dos cursos.

A seleção dos alunos que irão compor os cursos que serão ofertados por esta iniciativa seguirão os seguintes critérios:

- a) Vulnerabilidade socioeconômica;
- b) Estar matriculado na rede pública estadual ou municipal de ensino;
- c) Estar matriculado em cursos de nível superior;
- d) Alunos que concluíram o ensino médio e possui afinidade com as áreas dos cursos ofertados;
- e) Participar de projetos de iniciação científica ou tecnológicas em Instituições reconhecidas pelo MEC.



MUNICÍPIO DE BOCA DA MATA
SECRETARIA MUNICIPAL DE ESPORTE, LAZER, PROMOÇÕES E JUVENTUDE

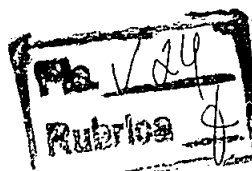

Ações Específicas:

i. Curso de manutenção de computadores

O curso de manutenção de computadores seguirá o seguinte conteúdo programático: Manutenção de Notebooks; formatação e instalação de sistemas em computadores; montagem de computadores e segurança da informação;

ii. Curso de manutenção de celulares

O curso de manutenção terá como base capacitar jovens para manutenção, desenvolvimento de aplicativos, reparos e montagem de celulares;

iii. Curso de Autocad avançado, modelagem e impressão 3D

O Curso de Autocad avançado, modelagem e impressão 3D será terã como principal objetivo capacitar a juventude nis eixos de autocad avaaado, modelagem e impressão 3D, operações logaritmicas para a computação gráfica e de sistemas de programação;

iv. Curso básico de manutenção predial e sustentabilidade

O curso básico de manutenção predial e sustentabilidade terá como base: proposição de mecanismos de eficiência energética e modelagem de equipamentos sustentáveis, desenvolvimentos de peças e utensílios utilizando modelagem 2D e 3D, manutenção e reparo de instalações elétricas.

Abaixo segue a grade de cursos e informações gerais:

1. Nome da ação: Curso de Manutenção de Computadores					
2. Objetivo da ação: Capacitação profissional de jovens para o mercado de trabalho e empreendedorismo					
3. Público-alvo da ação: Jovens de 15 a 29 anos					
4. Quantidade de vezes que a ação será realizada: Aulas 04 vezes semanalmente, 01 turma por bimestre, 05 turmas anual e com carga horária de 40 horas.					
5. Quantidade de jovens que serão atendidos na realização da ação: 16 jovens por turma					
6. Quantidade total de jovens que serão atendidos na ação: 80 jovens anualmente					
7. Horário(s) e dia(s) em que a ação será realizada:					
Segunda-feira	Terça-feira	Quarta-feira	Quinta-feira	Sexta-feira	Sábado
das 08 as 10 da manhã	das 08 as 10 da manhã	das 08 as 10 da manhã	das 08 as 10 da manhã	Não terá aula	Não terá aula
Fará parte da capacitação: módulos e avaliações de desempenho nas aulas práticas e teóricas;					
8. Indicador social vinculado à ação: Jovens em situação de vulnerabilidade social e previamente inscritos					
9. Público Alvo e requisitos necessários: Jovens de 15 a 29 anos que estão em vulnerabilidade social, que estão devidamente inscritos, que estão devidamente matriculados em instituição de ensino e que comprove através de documentação necessária as especificações citadas.			Ano base de 2020		

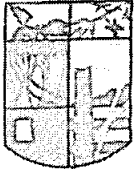

MUNICÍPIO DE BOCA DA MATA
SECRETARIA MUNICIPAL DE ESPORTE, LAZER, PROMOÇÕES E JUVENTUDE

Fla. 25
Rubrica

BOCA DA MATA
Município do Paraná

1. Nome da ação: Curso de Manutenção de Celulares					
2. Objetivo da ação: Capacitação profissional de jovens para o mercado de trabalho e empreendedorismo					
3. Público-alvo da ação: Jovens de 15 a 29 anos					
4. Quantidade de vezes que a ação será realizada: Aulas 04 vezes semanalmente, 03 turmas por semestre, 06 turmas anual e com carga horária de 40 horas.					
5. Quantidade de jovens que serão atendidos na realização da ação: 16 jovens por turma					
6. Quantidade total de jovens que serão atendidos na ação: 96 jovens anualmente					
7. Horário(s) e dia(s) em que a ação será realizada:					
Segunda-feira	Terça-feira	Quarta-feira	Quinta-feira	Sexta-feira	Sábado
das 14:00 as 16:00 horas	das 14:00 as 16:00 horas	das 14:00 as 16:00 horas	das 14:00 as 16:00 horas	Não terá aula	Não terá aula
Fará parte da capacitação: módulos e avaliações de desempenho nas aulas práticas e teóricas;					
8. Indicador social vinculado à ação: Jovens em situação de vulnerabilidade social e previamente inscritos					
9. Público Alvo e requisitos necessários: Jovens de 15 a 29 anos que estão em vulnerabilidade social, que estão devidamente inscritos, que estão devidamente matriculados em instituição de ensino ou concluintes do Ensino Médio, que comprove através de documentação necessária as especificações citadas.				Ano base de 2020	

1. Nome da ação: Curso Básico de Manutenção Predial e Sustentabilidade					
2. Objetivo da ação: Capacitação profissional de jovens para o mercado de trabalho e empreendedorismo					
3. Público-alvo da ação: Jovens de 15 a 29 anos					
4. Quantidade de vezes que a ação será realizada: Aulas 04 vezes semanalmente, 01 turmas por bimestre, 05 turmas anual e com carga horária de 40 horas.					
5. Quantidade de jovens que serão atendidos na realização da ação: 16 jovens por turma					
6. Quantidade total de jovens que serão atendidos na ação: 80 jovens anualmente					
7. Horário(s) e dia(s) em que a ação será realizada:					
Segunda-feira	Terça-feira	Quarta-feira	Quinta-feira	Sexta-feira	Sábado
das 16:10 as 17:30 horas	das 16:10 as 17:30 horas	das 16:10 as 17:30 horas	das 16:10 as 17:30 horas	Não terá aula	Não terá aula
Fará parte da capacitação: módulos e avaliações de desempenho nas aulas práticas e teóricas;					
8. Indicador social vinculado à ação: Jovens em situação de vulnerabilidade social e previamente inscritos					
9. Público Alvo e requisitos necessários: Jovens de 15 a 29 anos que estão em vulnerabilidade social, que estão devidamente inscritos, que estão devidamente matriculados em instituição de ensino ou concluintes do Ensino Médio, que comprove através de documentação necessária as especificações citadas.				Ano base de 2020	

Fls. 125
Rubrica



MUNICÍPIO DE BOCA DA MATA
SECRETARIA MUNICIPAL DE ESPORTE, LAZER, PROMOÇÕES E JUVENTUDE



1. Nome da ação: Curso de Autocad avançado, modelagem e impressão 3D					
2. Objetivo da ação: Capacitação profissional de jovens para o mercado de trabalho e empreendedorismo					
3. Público-alvo da ação: Jovens de 15 a 29 anos					
4. Quantidade de vezes que a ação será realizada: Aulas 04 vezes semanalmente, 01 turma por bimestre, 05 turmas anual e com carga horária de 40 horas.					
5. Quantidade de jovens que serão atendidos na realização da ação: 16 jovens por turma					
6. Quantidade total de jovens que serão atendidos na ação: 80 jovens anualmente					
7. Horário(s) e dia(s) em que a ação será realizada:					
Segunda-feira	Terça-feira	Quarta-feira	Quinta-feira	Sexta-feira	Sábado
Não terá aula	das 08 as 10 da manhã	das 08 as 10 da manhã	das 08 as 10 da manhã	das 08 as 10 da manhã	Não terá aula
Fará parte da capacitação: módulos e avaliações de desempenho nas aulas práticas e teóricas;					
8. Indicador social vinculado à ação: Jovens em situação de vulnerabilidade social e previamente inscritos					
9. Público Alvo e requisitos necessários: Jovens de 15 a 29 anos que estão em vulnerabilidade social, que estão devidamente inscritos, que estão devidamente matriculados em instituição de ensino e que comprove através de documentação necessária as especificações citadas.			Ano base de 2020		

11. Cronogramas:

a) Cronograma Físico (Metas e Etapas)

Considerando que o objeto do programa é a implantação do ambiente, da infraestrutura e dos recursos tecnológicos do Espaço 4.0, deve ser observada, no cronograma físico, a meta e etapas detalhadas a seguir:

Meta 1: Implantar uma unidade do programa Espaço 4.0 no município de Boca da Mata – AL			
Etapa	Descrição	Data Início	Data Fim
1.1	Adquirir equipamentos de informática para equipar o Espaço 4.0.	20/12/2020	01/03/2021
1.2	Aquisição de cadeiras e equipamentos de infraestrutura	20/12/2020	01/03/2021
1.3	Adquirir Ferramentas e Kits de Manutenção	20/12/2020	01/03/2021
1.4	Adquirir suprimentos de informática (cartuchos, filamento PLA) e equipamentos audiovisuais	20/12/2020	01/03/2021



MUNICÍPIO DE BOCA DA MATA
SECRETARIA MUNICIPAL DE ESPORTE, LAZER, PROMOÇÕES E JUVENTUDE



BOCA DA MATA
Mais trabalho por você

Meta 2: Capacitar os jovens para operar as tecnologias disponíveis no Espaço 4.0 no município de Boca da Mata - AL

Descrição	Data Inicio	Data Fim
2.1 Cursos/Oficinas de capacitação os jovens	01/04/2021	20/12/2022

b) Cronograma de Desembolso:

Considerando o objeto do programa o valor do repasse e da contrapartida deve ser realizado conforme o cronograma a seguir:

Financiamento	Valor (R\$)	Desembolso
Repasse	R\$ 300.000,00	01/2021
Contrapartida	R\$ 1.068,00	01/2021

12. Orçamento Detalhado

n. Orçamento Detalhado:

Os bens a serem adquiridos enquadram-se na classificação de bens comuns, nos termos da Lei nº 10.520, de 2002, por conseguinte será realizado pregão eletrônico.

O custo estimado será apurado a partir da média aritmética de orçamentos conseguidos através de dados de pesquisa publicada em mídia especializada, de sites eletrônicos especializados ou de domínio amplo, desde que atualizados no momento da pesquisa e compreendidos no intervalo de até 6 (seis) meses de antecedência da data de

divulgação do instrumento convocatório, contendo a data e hora de acesso, de acordo com a instrução normativa 73 de 05 de agosto de 2020, expedida pela Secretaria de Gestão do Ministério da Economia publicada no DOU de 05 de agosto de 2020.

A tabela abaixo consta o valor médio dos orçamentos encontrados em sites eletrônicos especializados e de domínio amplo, que facilita o acesso à transparência. A memória de Cálculo que compreende a planilha orçamentária que direciona a tabela abaixo, se encontra em anexo deste documento/Plano de Trabalho/Termo de Referência.



MUNICÍPIO DE BOCA DA MATA
SECRETARIA MUNICIPAL DE ESPORTE, LAZER, PROMOÇÕES E JUVENTUDE

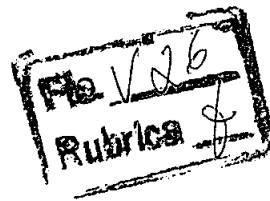

ITEM	ESPECIFICAÇÃO DO PRODUTO	UND.	QUANT.	PREÇO MÉDIO	VALOR MÉDIO TOTAL
1.1	Computador Desktop - Processador - i7-8700 - Coffee Lake LGA 1151 3.2Ghz 12MB Cache, Placa Mãe LGA1151 Chipset B360, Memória 16GB (2X8) 2400MHz DDR4, Placa de Vídeo PNY Quadro P1000 - 4GB GDDR5 128bit 640 Cuda Cores - VCQP1000- PORPB; Disco Rígido Interno (HDD) - 1TB SATA III 3.5" 7200RPM, Fonte: 500W 80 Plus, Gabinete: Gabinete genérico, Monitor: 24" LED 75hz HDMI/VGA, Teclado padrão ABNT 2 Mouse óptico	Und	04	R\$ 4.900,00	R\$ 19.600,00
1.2	Tablet - Tela de 10,5" (2560 x 1600 pixels), 4G, 3G e Wi-Fi, Processador octa-core de até 2,35 GHz, Caneta S Pen, Armazenamento de 64 GB (expansível até 400 GB), Câmera traseira de 13 MP e frontal de 8 MP, Leitor de Ims Bateria de 7.300 mAh	Und	04	R\$ 3.200,00	R\$ 12.800,00
1.3	Notebooks - Processador: i3-6006U - Cache: 3MB - Clock: 2.0GHz. Memória: RAM 4GB (4GB soldado DDR4 2133MHz) - Máxima expansão: 16GB Armazenamento 1TB 5400 RPM Chipset: Integrado Placa Gráfica Integrada Intel® HD Graphics 520. Tela: Tamanho 15.6"; Full HD Antirreflexo; Resolução: 1920 x 1080 (Full HD); Formato: 16:9 widescreen. Áudio: 2 x 1.5W alto-falantes com certificação Dolby Audio. Portas: HDMI, RJ-45, Ethernet: 100/1000M, Bateria: 2 células 30 Wh. Adaptador AC: 45W. USB: 2 x USB 3.0. USB Tipo C: 1 x USB tipo C (USB 3.0). Leitor de cartão: Leitor de cartões 4-em-1 (SD,SDHC, SDXC, MMC)	Und	28	R\$ 3.200,00	R\$ 89.600,00
1.4	Impressora 3D - Área de impressão 400mm x 400mm x 400mm Volume de 64 litros, Módulo de LCD integrado, Nivelamento automático, Entrada para cartão de memória; Conexão com computador através de interface USB; Extrusor com bico de Aço Inoxidável para maior durabilidade e desempenho; Utilizar filamento de 1.75mm, bico com saída de 0.4mm; Resolução ajustável de 0.1mm a 0.3mm (altura da camada); Conexão USB; Módulo de LCD integrado; Ajuste automático de altura; Entrada para cartão de memória; Alimentação 110/220v; Suporte para rolo de filamento; Materiais de impressão: PLA, Flexível, PETG.	Und	04	R\$ 4.800,00	R\$ 19.200,00
1.5	Smart TV - Smart TV LED 50 polegadas 50UK6510 Ultra HD 4k com Conversor Digital, Possui: 4 HDMI - 2 USB - Wi-Fi ThinQ AI WebOS 4.0 60Hz - Inteligência Artificial Bixby (110v/220v); Torque, máx. (duro/macio) 6/15 Nm. Número de rotações (sem carga): 0-700 r.p.m; Amplitude de aperto, min/máx: 6 mm; Voltagem da bateria: 12 V; Comprimento: 186 mm; Largura: 73 mm; Altura: 185 mm; Porta brocas: Mandril de aperto rápido; Diâmetro de perfuração (máximo de perfuração em madeira: 10 mm, máximo de perfuração em aço: 6 mm; máximo do parafuso: 6 mm)	Und	02	R\$ 2.600,00	R\$ 5.200,00
1.6	Kit de ferramentas para reparo de celular, notebook e tablet - Chave Torx: T2, T3, T4, T5, T6, T7, T8, T9, T10, T15; Chave Philips: 1.2, 1.5, 2.0; Chave de Fenda: 1.5, 2.0; Chave Hexagonal: 2.5, 3, 3.5, 4, 4.5, 5, 5.5; Chave Estrela (5 Pontas): 0.8, 1.2; Chave Y: 2.0; Chave PH2; Chave Triângulo: 2.3; Chave U1: 2.6; 02 - chaves plásticas; 01 - Ventosa; 01 - Pinça; 01 - Chave Pentalobe 30mm	Und	03	R\$ 360,00	R\$ 1.080,00
1.7	kit de ferramentas manuais - 01 - Maleta Plástica, 01 - Alicates, 01 - Alicates de Encanador, 01 - Martelo, 01 - Estilete, 01 - Chave de Fenda, 01 - Chave Phillips, 01 - Nivel, 01 - Chave de suporte para Bits, 11 - Bits de Fenda e Phillips, 09 - Soquetes 5mm a 13mm, 06 - Chaves de boca 8mm e 10mm a 14mm, 04 - Chaves Allen 3mm a 6mm, 04 - Chaves de precisão, 01 - Fita Isolante, 05 - Presilhas, 10 - Buchas, 10 - Parafusos 82 - Pregos	Und	03	R\$ 60,00	R\$ 180,00
1.8	Filamento PLA ou ABS - Filamentos	Und	120	R\$ 89,00	R\$ 10.680,00
1.9	Cadeira - Cadeira Giratória com braço, assento e encosto em compensado multilaminado anatômico. Com regulagem de altura	Und	32	R\$ 270,00	R\$ 8.640,00
2.0	Micro-ondas 20L Ref. MT 030 ou equivalente na cor branca	Und	02	R\$ 750,00	R\$ 1.500,00
2.1	"Purificador de água com dimensões de (AxLxP) 27,9x19,5x12,9 em material plástico na cor branca Ref. MIO-IBBL ou equivalente."	Und	02	R\$ 790,00	R\$ 1.580,00



MUNICÍPIO DE BOCA DA MATA
SECRETARIA MUNICIPAL DE ESPORTE, LAZER, PROMOÇÕES E JUVENTUDE



2.2	Ar condicionado com tecnologia tipo Inverter com no mínimo 18.000 Btu's com classificação energética tipo A -Modelo IF 42MBCA18M5- ou equivalente	Und	02	R\$ 3.000,00	R\$ 6.000,00
2.3	"QUADRO CORTIÇA - Quadro com base em MDF ou compensado, revestido com cortiça e moldura em alumínio natural com Largura de 60 cm e altura de 90 cm."	Und	02	R\$ 158,00	R\$ 318,00
2.4	"PAREDE DE FERRAMENTAS - Painel para ferramentas 72,5 x 57,5 cm confeccionado em chapa de aço de baixo teor de carbono. Possui quatro furações para instalação nas dobras laterais em formato oblongo para encaixe do painel nos parafusos previamente instalados na parede. Com furações de diâmetro 5,3 mm em dispostos em linhas Verticais de furos em passos de 28 mm linhas horizontais de furos em passos de 37 mm. Acabamento Superficial através de tratamento químico antiferruginoso e fosfatizante com pintura eletrolítica a pó Com camada mínima de 70 micras. - Dimensões: Tamanho (LxAXP): 725 x 575 x 20 mm Capacidade de carga: 30 kg distribuidos Espessura da chapa: 0,60 mm"	Und	02	R\$ 620,00	R\$ 1.240,00
2.5	"NOBREAK PARA IMPRESSORA - POTÊNCIA(S): 1800 VA NOBREAK INTERATIVO COM REGULAÇÃO ON-LINE. COMUNICAÇÃO INTELIGENTE: PADRÃO RS-232 E USB (ACOMPANHA CABO). FUNÇÃO BATTERY SAVER. MICROPROCESSADOR. RISC/FLASH DE ALTA VELOCIDADE. TENSÃO: BIVOLT AUTOMÁTICO DE ENTRADA COM SAÍDA 115V~."	Und	04	R\$ 1.900,00	R\$ 7.600,00
2.6	"NOBREAK DEMAIS EQUIPAMENTOS - forma de Onda: senoidal por aproximação- retangular PWM indicado para fisurios residenciais, Escritorios, home Office- potencia 3.000 VA 2W- Modelo Bivolt automático: entrada 115- 127/ 220VCOM SAIDA 115v- saída para bateria externa- estabilizador e filtro de linha internos- 10 tomadas NBR 14146(6 TOMADAS) + 4 Tomadas de 20A - 6 NÍVEIS DE PROTEÇÃO- queda de rede (blackout) ruído de Rede elétrica; sobretensão de rede elétrica; surtos De tensão de rede; Correção de variação da rede elétrica por degrau."	Und	02	R\$ 4.160,00	R\$ 8.300,00
2.7	"ROTEADOR/SWITCH - 01 Switch 24 portas 10/100 Mbps não gerenciável TL-SF1024D; 01 Roteador wireless 4 portas 300mbps TL- WR840N; 12 Caixas 4x2 com 01 tomada RJ45 com cabo LAN"	Und	02	R\$ 425,00	R\$ 850,00
2.8	ARMÁRIO EM MDF-COPA-01 armário embaixo da bancada da copinha 80x50cm com 02 portas;	Und	02	R\$ 450,00	R\$ 900,00
2.9	"ARMÁRIO EM MDF - CARACTERÍSTICAS - Produzido em MDP/BP - 4 prateleiras INFORMAÇÕES TÉCNICAS - Peso: 40,95 - Altura: 1,60 - Largura: 0,75 Profundidade: 0,38"	Und	02	R\$ 530,00	R\$ 1.060,00
3.0	"MESA DE TRABALHO EM MDF - MÍNIMO 1,35X60CM. Os pés das mesas serão em Tubo industrial 4x4 com	Und	32	R\$ 380,00	R\$ 12.160,00

Fl. 127
Rubrica



MUNICÍPIO DE BOCA DA MATA
SECRETARIA MUNICIPAL DE ESPORTE, LAZER, PROMOÇÕES E JUVENTUDE

BOCA DA MATA

	chapa 16, pintado com esmalte. Sintético fosco na cor preta e tampo em MDF espessura de 3cm na cor branca"				
3.1	"MESA EM MDF - MÍNIMO 2,20X60CM. Os pés das Mesas serão em Tubo industrial 4x4 com chapa 16, pintado com esmalte. Sintético fosco na cor preta e tampo em MDF espessura de 3 cm na cor branca"	Und	02	R\$ 900,00	R\$ 1.800,00
3.2	"Furadeira e parafusadeira Bivolt (110v/220v Torque, máx. (duro/macio): 6/15 Nm. Número d rotações (sem carga): 0-700 r.p.m; Amplitude d aperto. mín/max: 6 mm; Voltagem da bateria: 12 V Comprimento: 186 mm; Largura: 73 mm; Altura: 135 mm; Porta brocas: Mandril de aperto rápido; Diâmetro de perfuração (máximo de perfuração em madeira: 10 mm; máximo de perfuração em aço: 6 mm; máximo do parafuso: 6 mm)"	Und	02	R\$ 690,00	R\$ 1.380,00
3.3	CURSO DE MANUTENÇÃO DE COMPUTADORES. Oficina de capacitação para montagem e manutenção de equipamentos tecnológicos: com carga horaria de 40 horas para turma de ate 28 pessoas, realizadas no salas adaptado em cinco edições ao longo do convenio, totalizando 200 (duzentas) horas.	Hora/Aula	200	R\$ 110,00	R\$ 22.000,00
3.4	CURSO DE MANUTENÇÃO DE CELULARES. Oficina de capacitação técnica de montagem e manutenção de aparelhos celulares e similares: com carga horaria de 40 horas para turma de ate 28 pessoas, realizadas no salas adaptado em cinco edições no longo do convenio, totalizando 160 (cento e sessenta) horas	Hora/Aula	240	R\$ 110,00	R\$ 26.400,00
3.5	CURSO DE AUTOCAD AVANÇADO, MODELAGEM E IMPRESSÃO 3D. O Curso de Autocad avançado, modelagem e impressão 3D será terã como principal objetivo capacitar a juventude nis eixos de autocad avançado, modelagem e impressão 3D, operações logarítmicas para a computação gráfica e de sistemas de programação, totalizando 160 (cento e sessenta) horas	Hora/Aula	200	R\$ 105,00	R\$ 21.000,00
3.6	CURSO BÁSICO DE MANUTENÇÃO PREDIAL Curso darã uma visão introdutória no tema abordando questões normativas e legais, conceitos de gestão de manutenção, tipos de manutenção e suas aplicações, gestão de custos na manutenção predial: com carga horaria de 40 horas para turma de ate 28 pessoas, realizadas no container adaptado em cinco edições ao longo do convenio, totalizando 200 (duzentas) horas.	Hora/Aula	200	R\$ 100,00	R\$ 20.000,00

13. Planejamento das Licitações

Os bens a serem adquiridos enquadram-se na classificação de bens comuns, nos termos da Lei nº 10.520, de 2002, por conseguinte será realizado pregão eletrônico.

O custo estimado será apurado a partir da média aritmética de orçamentos conseguidos através de dados de pesquisa publicada em mídia especializada, de sítios eletrônicos especializados ou de domínio amplo, desde que atualizados no momento da pesquisa e compreendidos no intervalo de até 6 (seis) meses de antecedência da data de divulgação do instrumento convocatório, contendo a data e hora de acesso, de acordo com a instrução normativa 73 de 05 de agosto de 2020, expedida pela Secretaria de Gestão do Ministério da Economia publicada no DOU de 05 de agosto de 2020.

A estimativa de custo do objeto constará apenas nos autos do procedimento da licitação, podendo ser informada aos interessados mediante solicitação encaminhada à Comissão Permanente de Licitação, através dos endereços físico e eletrônico constantes no respectivo Edital, nos termos do Acórdão 1153/2013 do Plenário do TCU.



O processo licitatório será de responsabilidade da Pregoeira Wanéska Pimentel da Cunha Pinto, função essa homologada através da Portaria Municipal de Nº 043/2019.

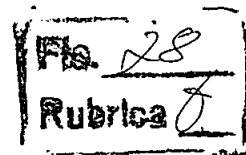

14. Produtos Esperados

O Poder público adotará as medidas cabíveis através de mapeamento estratégico, visando a efetivação de políticas inclusivas e com corpo operacional qualificado. Para isso, o Espaço 4.0 deve estar em pleno funcionamento, com as devidas adequações obedecendo os critérios adotados no mapeamento e desenvolvimento das ações, bem como deve estar equipado para realizar as ações planejadas e que as estas ocorram com participação da juventude.

15. Resultados Esperados:

- i. *Redução do risco de desengajamento juvenil;*
- ii. *Redução da evasão escolar;*
- iii. *Desenvolvimento de competências inovadoras;*
- iv. *Aumento do capital humano com competências e habilidades da indústria 4.0;*
- v. *Melhoria da qualidade de vida dos jovens bocamatenses;*
- vi. *Diminuição de problemáticas sociais;*
- vii. *Alavancagem da economia social local.*
- viii. *Mínimo de 70% de jovens capacitados, sendo estes de 15 a 29 anos, previamente estipulados na meta, etapa ou ação, que tenham obtido no mínimo 75% de frequência nos cursos ofertados. Sob pena de não cumprimento das mesmas.*

16. Monitoramento e Avaliação:

Os mecanismos de monitoramento e avaliação das ações que serão realizadas vão desde o acompanhamento do rendimento dos jovens que participam das aulas de capacitação, devido encaminhamento para estágios curriculares e promoção ao primeiro emprego.

Serão realizados relatórios por turma, com os registros documentais e fotográficos necessários para facilitar o monitoramento e o processo de prestação de contas dos recursos do convênio.

Serão gerados relatórios semestrais de acompanhamento do Programa, de acordo com as orientações propostas pela Secretaria Nacional de Juventude do Ministério da Mulher, da Família e dos Direitos Humanos.

Ao final deste, será gerado um relatório final de execução com as devidas avaliações do alcance da meta e das etapas previamente estabelecidas, bem como da execução das ações planejadas no mapeamento elaborado das ações estratégicas de capacitação juvenil.

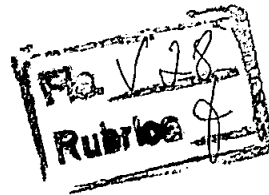

MUNICÍPIO DE BOCA DA MATA
SECRETARIA MUNICIPAL DE ESPORTE, LAZER, PROMOÇÕES E JUVENTUDE



17. Manutenção Futura do Programa Espaço 4.0:

A manutenção do programa Espaço 4.0, importante mecanismo de fomento às políticas de juventude, será através de recursos próprios, parcerias criadas por meio de Conveniamento entre Universidades e Institutos Federais, pelo Sistema S e da articulação com parceiros através de recursos provenientes de emendas parlamentares visando o bem estar social de jovens munícipes de Boca da Mata e imediações.

18. Assinatura dos Responsáveis pelo Convênio e pelo Espaço 4.0:

Boca da Mata/AL, 25 de novembro de 2020



Emerson Ribeiro de Oliveira

Secretário Municipal Interino de Esporte, Lazer, Promoções e Juventude

Gustavo Dantas Feijó
Prefeito

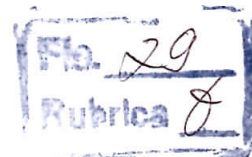

Ofício nº 009/2021 – GP

Boca da Mata, 11 de janeiro de 2021.

Ao
Ilmo. Sr.
Ednelson Araujo da Silva
Departamento de Compras e Suprimentos
Gerenciamento de Contratos e Convenios

Assunto: Abertura de Processo Licitatório.

Presado Senhor,

Considerando a celebração do Termo de Convenio de nº 904415/2020, firmado entre nosso Municipio e a Secretaria Nacional da Juventude do Ministério da Mulher, Família e dos Direitos Humanos, para “Implantar uma unidade do Programa Espaço 4.0, no Municipio de Boca a Mata, para atender jovens de 19 a 29 anos de idade.

Tendo em vista a necessidade de deflagrar processo administrativo regular para que seja efetivado o Procedimento Licitatório, para “Aquisição de Bens - Material”, conforme indicação de quantitativos e descrição no Termo de Convenio.

Solicito seja realizada pesquisa de mercado, para aferição dos valores estimados, através de cotação de preços e confecção do referido Mapa Comparativo.

Após a Secretaria Municipal de Planejamento e Finanças para verificar dotação orçamentária e disponibilidade financeira.

Colhidas as informações, remetam-se os autos a Comissão Permanente de Licitação, para manifestação e providencias necessárias que o caso requer.

Evoluindo a Procuradoria Geral do Municipio para análise e parecer jurídico acerca da possibilidade, visando a adoção das medidas legais e necessárias para realização do feito.

Bruno Feijó Teixeira
Prefeito



PLANILHA DE VALORES ESTIMADOS - Programa Espaço 4.0 (Jovens de 15 a 29 anos) - 2021

ITEM	ESPECIFICAÇÃO DO PRODUTO	UND.	QUANT.	ESTIMADO UNIT.	ESTIMADO GLOBAL
1	Computador Desktop - Processador : i7-8700 - Coffee Lake LGA 1151 3.2Ghz 12MB Cache; Placa Mães: LGA1151 Chipset B360; Memória: 16GB (2X8) 2400MHz DDR4; Placa de Vídeo: PNY Quadro P1000 - 4GB GDDR5 128bit 640 Cuda Cores - VCQP1000- PORPB; Disco Rígido Interno (HD) - 1TB Sata III 3.5" 7200RPM; Fonte: 500W 80 Plus; Gabinete: Gabinete generico; Monitor: 24" LED 75hz HDMI/VGA; Teclado padrão ABNT 2 Mouse óptico	Und.	4	R\$ 4.880,00	R\$ 19.520,00
2	Tablet - Tela de 10,5" (2560 x 1600 pixels), 4G, 3G e Wi-Fi, Processador octa-core de até 2,35 GHz , Caneta S Pen, Armazenamento de 64 GB (expansível até 400 GB), Câmera traseira de 13 MP e frontal de 8 MP, Leitor de íris Bateria de 7.300 mAh	Und.	4	R\$ 3.060,48	R\$ 12.241,92
3	Notebooks - Processador: i3-6006U - Cache: 3MB - Clock: 2.0GHz. Memória: RAM 4GB (4GB soldado DDR4 2133MHz) - Máxima expansão: 16GB. Armazenamento: 1TB 5400 RPM. Chipset: Integrado. Placa Gráfica: Integrada Intel® HD Graphics 520. Tela: Tamanho: 15.6"; Full HD Antirreflexo; Resolução: 1920 x 1080 (Full HD); Formato: 16:9 widescreen. Áudio: 2 x 1.5W alto-falantes com certificação Dolby Audio. Portas: HDMI; RJ-45. Ethernet: 100/1000M. Bateria: 2 células 30 WH. Adaptador AC: 45W. USB: 2 x USB 3.0. USB Tipo C: 1 x USB tipo C (USB 3.0). Leitor de cartão: Leitor de cartões 4-em-1 (SD,SDHC, SDXC, MMC)	Und.	28	R\$ 2.993,56	R\$ 83.819,68
4	Impressora 3D - Área de impressão 400mm x 400mm x 400mm Volume de 64 litros; Módulo de LCD integrado; Nivelamento automático; Entrada para cartão de memória; Conexão com computador através de interface USB; Extrusor com bico de Aço Inoxidável para maior durabilidade e desempenho; Utilizar filamento de 1.75mm, bico com saída de 0.4mm; Resolução ajustável de 0.1mm a 0.3mm (altura da camada); Conexão USB; Módulo de LCD integrado; Ajuste automático de altura; Entrada para cartão de memória; Alimentação 110/220v; Suporte para rolo de filamento; Materiais de impressão: PLA, Flexível, PETG.	Und.	4	R\$ 4.712,62	R\$ 18.850,48

Pa. 31
 Rubrica

5	Smart TV - Smart TV LED 50 polegadas 50UK6510 Ultra HD 4k com Conversor Digital; Possui: 4 HDMI - 2 USB - Wi-Fi ThinQ AI WebOS 4.0 60Hz - Inteligencia Artificial Bivolt (110v/220v); Torque, máx. (duro/macio): 6/15 Nm. Número de rotações (sem carga): 0-700 r.p.m; Amplitude de aperto, min/max: 6 mm; Voltagem da bateria: 12 V; Comprimento: 186 mm; Largura: 73 mm; Altura: 185 mm; Porta brocas: Mandrill de aperto rápido; Diâmetro de perfuração (máximo de perfuração em madeira: 10 mm; máximo de perfuração em aço: 6 mm; máximo do parafuso: 6 mm)	Und.	2	R\$ 2.313,00	R\$ 4.626,00
6	Kit de ferramentas para reparo de celular, notebook e tablet - Chave Torx: T2, T3, T4, T5, T6, T7, T8, T9, T10, T15; Chave Phillips: 1.2, 1.5, 2.0; Chave de Fenda: 1.5, 2.0; Chave Hexagonal: 2.5, 3, 3.5, 4, 4.5, 5, 5.5; Chave Estrela (5 Pontas): 0.8, 1.2; Chave Y: 2.0; Chave PH2; Chave Triangulo: 2.3; Chave U1: 2.6; 02 - chaves plásticas; 01 - Ventosa; 01 - Pinça; 01 - Chave Pentalobe 30mm	Und.	3	R\$ 135,61	R\$ 406,83
7	kit de ferramentas manuais - 01 - Maleta Plástica, 01 - Alicates, 01 - Alicates de Encanador, 01 - Martelo, 01 - Estilete, 01 - Chave de Fenda, 01 - Chave Phillips, 01 - Nível, 01 - Chave de suporte para Bits, 11 - Bits de Fenda e Phillips, 09 - Soquetes 5mm a 13mm, 06 - Chaves de boca 8mm e 10mm a 14mm, 04 - Chaves Allen 3mm a 6mm, 04 - Chaves de precisão, 01 - Fita Isolante, 05 - Presilhas, 10 - Buchas, 10 - Parafusos 82 - Pregos.	Und.	3	R\$ 89,22	R\$ 267,66
8	Filamento PLA ou ABS - Filamentos	Und.	120	R\$ 85,00	R\$ 10.200,00
9	Cadeira - Cadeira Giratória com braço, assento e encosto em compensado multilaminado anatômico. Com regulagem de altura	Und.	32	R\$ 263,62	R\$ 8.435,84
10	Microondas - 20 L - Referência MT 030 ou equivalente na cor branca	Und.	2	R\$ 477,61	R\$ 955,22
11	Purificador de água com dimensões de (AxLxP) 27,9 x 19,5 x 12,9 cm em material plástico na cor branca, Ref. MIO-IBBL ou equivalente	Und.	2	R\$ 428,97	R\$ 857,94
12	PAREDE DE FERRAMENTAS - Pannel para ferramentas 72,5 x 57,5 cm confeccionado em chapa de aço de baixo teor de carbono. Possui quatro furações para instalação nas dobras laterais em formato oblongo para encaixe do pannel aos parafusos previamente instalados na parede. Com furações de diâmetro 5.3mm em dispostos em linhas verticais de furos em passos de 28mm linhas horizontais de furos em passos de 28mm, linhas horizontais de furos em passos de 37mm. Acabamento Superficial através do tratamento químico antiferruginoso e fosfatizante com pintura eletrostática a pó com camada mínima de 70 micras - Dimensões: Tamanho (LxAxP): 725 x 575 x 20 mm; Capacidade de carga: 30kg distribuídos. Espessura da chapa: 0,60 mm	Und.	2	R\$ 482,62	R\$ 965,24

13	NOBREAK PARA IMPRESSORA: Potência (s): 1800VA – Nobreak interativo com regulação on-line; comunicação inteligente; padrão RS-232 e USB (acompanha cabo); Função battery saver, microprocessador: RISC/FLASH de alta velocidade. Tensão: Bivolt automático de entrada com saída 115V	Und.	4	R\$ 1.765,09	R\$ 7.060,36
14	NOBREAK PARA DEMAIS EQUIPAMENTOS: Forma de onda: senoidal por aproximação retangular – PWM indicado para usuários residenciais, escritórios, home office potência 3.000 VA – 2W – Modelo bivolt automático: entrada 115-127/220V COM SAÍDA 115v – Saída para bateria externa – estabilizador e filtro de linha internos – 10 tomadas NBR 14146 (6 tomadas) + 4 tomadas de 20ª – 6 NÍVEIS DE PROTEÇÃO – Queda de rede (blackout) ruído de rede elétrica; sobretensão de rede elétrica; surtos de tensão de rede: correção de variação da rede elétrica por degrau.	Und.	2	R\$ 2.612,48	R\$ 5.224,96
15	Switch 24 Portas /1000 -PADRÕES E PROTOCOLOS: IEEE 802.3I, IEEE 802.3U, IEEE 802.3AB, IEEE 802.3X; INTERFACE: 24 PORTAS RJ45 10/100/1000MBPS COM AUTO NEGOCIAÇÃO (AUTO MDI/MDIX), MÍDIA DE REDE: 10BASE-T: UTP CABO CATEGORIA 3, 4, 5 (MÁXIMO 100M) 100BASE-TX 1000BASE-T: UTP CABO CATEGORIA 5, 5E (MÁXIMO 100M); FONTE DE ALIMENTAÇÃO: 100-240VAC, 50/60HZ; MONTAGEM: RACK MOUNTABLE. DE MESMA QUALIDADE OU SUPERIOR AO SWITCH TL-SG1024D; DEVIDAMENTE INSTALADO ; Roteador wireless; - 4 portas 300mbps TL – WR840N; 12 caixas 4x2 com 01 tomada RJ45 com cabo LAN	Und.	2	R\$ 408,88	R\$ 817,76
16	ARMÁRIO EM MDF – COPA 01 – Armário embaixo da bancada da copinha 80 x 50 cm com 02 portas	Und.	2	R\$ 447,97	R\$ 895,94
17	ARMÁRIO EM MDF – Produzido em MDP/NP; -4 prateleiras; Peso: 40,95 kg; Altura: 1,60m; Largura 0,75m; Profundidade 0,38m	Und.	2	R\$ 447,12	R\$ 894,24
18	MESA DE TRABALHO EM MDF – Mínimo 1,35 x 0,60 m, os pés das mesas serão em Tubo industrial 4x4 com chapa 16, pintado com esmalte sintético fosco na cor preta e tampo em MDF, espessura de 3cm na cor branca	Und.	32	R\$ 371,67	R\$ 11.893,44
19	MESA EM MDF – Mínimo 2,20 m x 0,60 m. Os pés das mesas serão em tubo industrial 4x4 com chapa 16, pintado com emalte sintético fosco na cor preta e tampo em MDF, espessura de 3cm na cor branca	Und.	2	R\$ 639,72	R\$ 1.279,44
20	Furadeira e parafuseira Bivolt (110V/220V Torque, máx (duro/macio): 6/15 Nm. Números de rotações (sem carga): 0-700 rpm; Amplitude de aperto, mín./máx: 06mm; Voltagem da bateria 12v, comprimento: 186mm; largura 73mm, altura 185mm; porta brocas: Mandrill de aperto rápido; diâmetro de perfuração (máximo de perfuração em madeira: 10mm; máximo de perfuração em aço: 6mm, máximo do parafuso 6mm	Und.	2	R\$ 432,33	R\$ 864,66
VALOR GLOBAL					R\$ 190.077,61

Boca da Mata - AL, 11 de março de 2021.

Ednelson Araújo da Silva
Chefe do Setor de Compras

Prefeitura Municipal de Boca da Mata

Ednelson Araújo da Silva
Departamento de Compras e Suprimentos
Gestor de Contratos e Convênios

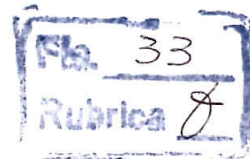
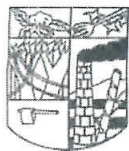

DESPACHO ADMINISTRATIVO

Processo Administrativo Nº: 0111007/2021

Referência: Aquisição de insumos em atendimento ao termo de convênio Nº 904415/2020 - Programa Espaço 4.0

Venho, através deste, encaminhar cotação de preços realizada em sítios da internet e pelo sistema Banco de Preços, indicando valores unitários e globais, referentes à solicitação de **aquisição de insumos em atendimento ao termo de convênio Nº 904415/2020 - Programa Espaço 4.0.**

O relatório do sistema traz 83 (oitenta e três) páginas de pesquisa de preços de 18 (dezoito) itens, enquanto os demais foram pesquisados em sítios abertos contendo uma pesquisa em 49 (quarenta e nove) folhas impressas.

Boca da Mata – AL., 11 de março de 2021.

Ednelson Araujo da Silva
Chefe do Setor de compras

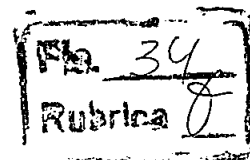

Relatório de Cotação: Programa Espaço 4.0 (Jovens de 15 a 29 anos) - Processo Nº 0111007/2021

Pesquisa realizada entre 22/02/2021 12:04:38 e 11/03/2021 14:01:21

Relatório gerado no dia 11/03/2021 15:22:23 (IP: 179.107.77.22)

Item 1: Computador Desktop – Processador i7 – 8700 – Monitor 24" - Coffee Lake LGA H 51, 3.2 Ghz, 12 MB, Cache; Placa mãe: LGA1151 C hipset B360; Memória 16GB (2X8) 2400 MHz DDR4

PREÇOS	QUANTIDADE	PREÇO ESTIMADO	TOTAL
33	4	R\$ 4.880,00 (un)	R\$ 19.520,00

Item 2: Tablet - Tela de 10,5" (2560 x 1600 pixels), 4G, 3G e Wi-Fi, Processador octa-core de até 2,35 GHz, Caneta S Pen, Armazenamento de 64 GB (expansível até 400 GB), Câmera traseira de 13 MP e frontal de 8 MP, Leitor de Iris Bateria de 7.300 mAh

PREÇOS	QUANTIDADE	PREÇO ESTIMADO	TOTAL
50	4	R\$ 3.060,48 (un)	R\$ 12.241,92

Item 3: Notebooks - Processador: i3-6006U - Cache: 3MB - Clock: 2.0GHz. Memória: RAM 4GB (4GB soldado DDR4 2133MHz)

PREÇOS	QUANTIDADE	PREÇO ESTIMADO	TOTAL
11	28	R\$ 2.993,56 (un)	R\$ 83.819,68

Item 4: Smart TV - Smart TV LED 50 polegadas 50UK6510 Ultra HD 4k com Conversor Digital; Possuir: 4 HDMI - 2 USB

PREÇOS	QUANTIDADE	PREÇO ESTIMADO	TOTAL
9	2	R\$ 2.313,00 (un)	R\$ 4.626,00

Item 5: Kit de ferramentas para reparo de celular, notebook e tablet

PREÇOS	QUANTIDADE	PREÇO ESTIMADO	TOTAL
13	3	R\$ 135,61 (un)	R\$ 406,83

Item 6: Filamento PLA ou ABS - Filamentos

PREÇOS	QUANTIDADE	PREÇO ESTIMADO	TOTAL
15	120	R\$ 85,00 (un)	R\$ 10.200,00

Item 7: Cadeira - Cadeira Giratória com braço, assento e encosto em compensado multilaminado anatômico. Com regulagem de altura

PREÇOS	QUANTIDADE	PREÇO ESTIMADO	TOTAL
20	32	R\$ 263,62 (un)	R\$ 8.435,84

Item 8: Microondas – 20 L – Referência MT 030 ou equivalente na cor branca

PREÇOS	QUANTIDADE	PREÇO ESTIMADO	TOTAL
13	2	R\$ 477,61 (un)	R\$ 955,22

Item 9: Purificador de água com dimensões de (AxLxP) 27,9 x 19,5 x 12,9 cm em material plástico na cor branca, Ref. MIO-IBBL ou equivalente

PREÇOS	QUANTIDADE	PREÇO ESTIMADO	TOTAL
6	2	R\$ 428,97 (un)	R\$ 857,94

Fla. 35
 Rubrica

Item 10: PAREDE DE FERRAMENTAS – Painel para ferramentas 72,5 x 57,5

PREÇOS	QUANTIDADE	PREÇO ESTIMADO	TOTAL
6	2	R\$ 482,62 (un)	R\$ 965,24

Item 11: NOBREAK PARA IMPRESSORA: Potência (s): 1800VA – Nobreak interativo com regulação on-line; comunicação inteligente; padrão RS-232 e USB (acompanha cabo); Função battery saver, microprocessador: RISC/FLASH de alta velocidade.

PREÇOS	QUANTIDADE	PREÇO ESTIMADO	TOTAL
7	4	R\$ 1.765,09 (un)	R\$ 7.060,36

Item 12: NOBREAK PARA DEMAIS EQUIPAMENTOS: Forma de onda: senoidal por aproximação retangular – PWM indicado para usuários residenciais, escritórios, home office potência 3.000 VA – 2W – Modelo bivolt automático: entrada 115-127/220V COM SAÍDA 115v

PREÇOS	QUANTIDADE	PREÇO ESTIMADO	TOTAL
8	2	R\$ 2.612,48 (un)	R\$ 5.224,96

Item 13: Switch 24 portas 10/100 Mbps não gerenciável / Roteador wireless; -4 portas 300mbps TL – WR840N;

PREÇOS	QUANTIDADE	PREÇO ESTIMADO	TOTAL
59	2	R\$ 408,88 (un)	R\$ 817,76

Item 14: ARMÁRIO EM MDF – COPA 01 – Armário embaixo da bancada da copinha 80 x 50 cm com 02 portas

PREÇOS	QUANTIDADE	PREÇO ESTIMADO	TOTAL
3	2	R\$ 447,97 (un)	R\$ 895,94

Item 15: ARMÁRIO EM MDF – Produzido em MDP/BP; -4 prateleiras; Peso: 40,95 kg; Altura: 1,60m; Largura 0,75m; Profundidade 0,38m

PREÇOS	QUANTIDADE	PREÇO ESTIMADO	TOTAL
22	2	R\$ 447,12 (un)	R\$ 894,24

Item 16: MESA DE TRABALHO EM MDF – Mínimo 1,35 x 0,60 m, os pés das mesas serão em Tubo industrial 4x4 com chapa 16, pintado com esmalte sintético fosco na cor preta e tampo em MDF, espessura de 3cm na cor branca

PREÇOS	QUANTIDADE	PREÇO ESTIMADO	TOTAL
18	32	R\$ 371,67 (un)	R\$ 11.893,44

Item 17: MESA EM MDF – Mínimo 2,20 m x 0,60 m. Os pés das mesas serão em tudo industrial 4x4 com chapa 16, pintado com emalte sintético fosco na cor preta e tampo em MDF, espessura de 3cm na cor branca

PREÇOS	QUANTIDADE	PREÇO ESTIMADO	TOTAL
29	2	R\$ 639,72 (un)	R\$ 1.279,44

Item 18: Furadeira e parafusadeira Bivolt (110V/220V Torque, máx (duro/macio): 6/15 Nm. Números de rotações (sem carga): 0-700 rpm

PREÇOS	QUANTIDADE	PREÇO ESTIMADO	TOTAL
18	2	R\$ 432,33 (un)	R\$ 864,66

Valor Global: R\$ 170.959,47

Fla. 37
Rubrica

CNPJ	RAZÃO SOCIAL DO FORNECEDOR			VALOR DA PROPOSTA FINAL	
33.937.002/0001-60	RODRIGO MARQUES NOGUEIRA			R\$ 5.090,00	
Marca: INTEGRALIZADO Fabricante: INTEGRALIZADO Modelo: INTEL 007 Descrição: Processador Intel i7 9700 PLACA mãe biostar h310mhp HD crucial ssd 480gb kingston sa400s37 HD SATA3 1TB WESTERN DIGITAL WD10EURX M emória markvision ddr4 2400 16 gb MVD415384MLD-24 Placa de vídeo msi gforce gt710 2gb Microsoft windows 10 pro 64 bits Monitor Hyundai HY24WLN A Te clado vnik ks 30 Mouse vnik MB 10 Caixa de som hardline GT sp20 Gabinete fortrek sc501bk Fonte atx fortrek pws 2003					
Estado: PR	Cidade: Curitiba	Endereço: AV REPUBLICA ARGENTINA, 452	Telefone: (41) 3045-2282	Email: gminfo@gminfo.com.br	
04.447.180/0001-05	VIA NOVITA LTDA			R\$ 5.100,00	
Marca: NOVITA Fabricante: NOVITA Modelo: SE2017 Descrição: NOVITA / SE2017 III COMPUTADOR COM AS SEGUINTE CONFIGURAÇÕES MÍNIMAS: PROCESSADOR I7 – 3,6GHZ, 9ª GERAÇÃO; HD 1TB + HD SSD 480; MEMÓRIA 16 GB – EXPANSÍVEL; PLACA DE VÍDEO 2GB; WINDOWS 10 ORIGINAL; MONITOR 23 POLEGADAS; GARANTIA MÍNIMA 12(DOZE) MESES					
Estado: PR	Cidade: Curitiba	Endereço: R FRANCISCO TIMOTE DE SIMAS, 962	Telefone: (41) 3058-4748	Email: licitacao01@vianovita.com.br	
13.258.144/0001-94	LETTECH INDUSTRIA E COMERCIO DE EQUIPAMENTOS DE INFORMATICA LTDA.			R\$ 5.196,55	
Marca: MARCA PROPRIA+MON23+ Fabricante: MARCA PROPRIA+MON23+MICROSOFT Modelo: STNPI7+MON23+WINDOWS 10 PRO Descrição: COMPUTADOR COM AS SEGUINTE CONFIGURAÇÕES MÍNIMAS: PROCESSADOR I7 – 3,6GHZ, 9ª GERAÇÃO; HD 1TB + HD SSD 480; MEMÓRIA 16 GB – EXPANSÍVEL; PLACA DE VÍDEO 2GB; WINDOWS 10 ORIGINAL; MONITOR 23 POLEGADAS; GARANTIA MÍNIMA 12(DOZE) MESES					
Endereço: RUA MUNHOZ DA ROCHA, 72	Nome de Contato: LEANDRO	Telefone: (43) 3141-7800	Email: licitacao@lettech.com.br		
21.972.444/0001-69	RD NEGOCIOS DE INFORMATICA LTDA			R\$ 5.295,00	
Marca: deutel Fabricante: deutel Modelo: dt05 Descrição: COMPUTADOR COM AS SEGUINTE CONFIGURAÇÕES MÍNIMAS: PROCESSADOR I7 3,6GHZ, 9ª GERAÇÃO; HD 1TB + HD SSD 480; MEMÓRIA 16 GB EXPANSÍVEL; PLACA DE VÍDEO 2GB; WINDOWS 10 ORIGINAL; MONITOR 23 POLEGADAS; GARANTIA MÍNIMA 12(DOZE) MESES					
Endereço: R JOAO TEOFILU DEUCHER, 55	Nome de Contato: IZABELA	Telefone: (49) 3277-0767	Email: rdinformaticabr@gmail.com		
13.977.867/0001-43	MBM - DISTRIBUICAO DE INFORMATICA E ELETRONICOS LTDA			R\$ 5.295,00	
Marca: Integralizado Fabricante: Integralizado Modelo: I7 Descrição: Gabinete Kmax CM-3E22 C/ 200W intrusão Teclado C3 Tech KB-12BK Mouse C3 Tech MS-20BK Placa mãe PcWare H310 MONITOR MULTILASER TL013 24POL VGA HDMI HD PRETO - TL013 Processador CORE I7-9700F 3.0GHZ 12M CACHE 9GER SEM GRAF SSD 480GB ACER SPEEDY SATA III 6GB/S 3D NAND MEMORIA 8GB 2400 DDR4 HD 2TB SATA III WESTERN DIGITAL PURPLE SURVEILLANCE WD20PURZ CAIXA DE SOM C3 TECH 2.0 PORTÁTIL 3W RMS P RETA - SP-301BK Windows 10 PRO PLACA DE VIDEO AMD RADEON R5 230 2GB DDR3 64 BITS COM KIT LOW PROFILE SINGLE FAN - PA230R502D3LW					
Endereço: AVENIDA DE MAIO, 3275	Nome de Contato: MATHEUS	Telefone: (17) 4141-9698	Email: licitacao@mbmdistribuicao.com.br		
02.544.606/0001-13	PREVIEW INDUSTRIA E COMERCIO DE EQUIPAMENTOS ELETRONICOS EIRELI			R\$ 5.750,00	
Marca: ROMAZE Fabricante: ROMAZE IND. E COM. DE COMPUTADORES LTDA - EPP Modelo: R1 Descrição: COMPUTADOR COM AS SEGUINTE CONFIGURAÇÕES MÍNIMAS: PROCESSADOR I7 – 3,6GHZ, 9ª GERAÇÃO; HD 1TB + HD SSD 480; MEMÓRIA 16 GB – EXPANSÍVEL; PLACA DE VÍDEO 2GB; WINDOWS 10 ORIGINAL; MONITOR 23 POLEGADAS; GARANTIA MÍNIMA 12(DOZE) MESES					
Endereço: RUA-SÁLGADO FILHO, 3514	Nome de Contato: Edlaine Daniele	Telefone: (45) 3039-5516	Email: prvcomputer@gmail.com		
30.635.873/0001-31	ANTONIO CARLOS DE MARQUE JUNIOR 42947932870			R\$ 5.800,00	
Marca: INTEGRALIZADO Fabricante: FABRICAÇÃO PRÓPRIA Modelo: INT-544 Descrição: COMPUTADOR PROCESSADOR AMD RYZEN 5 com clock mínimo de 3.6 Ghz COMPATÍVEL COM I7 DE 9ª GERAÇÃO PLACA DE VÍDEO DEDICADA D E 2GB COOLER PARA PROCESSADOR HD 1TB HD SSD 480 MEMÓRIA 16 GB MB; EXPANSÍVEL GABINETE COM FONTE DE ALIMENTAÇÃO WINDOWS 10 ORIGINAL MONITOR 23 POLEGADAS					
Estado: SP	Cidade: Ribeirão Preto	Endereço: RUA OSWALDO GOMES COIMBRA FILHO, 104	Telefone: (16) 3103-1147	Email: acel.compras@outlook.com	

CNPJ

RAZÃO SOCIAL DO FORNECEDOR

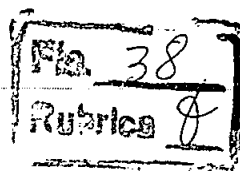

VALOR DA PROPOSTA FINAL

07.703.592/0001-57 INT - SOLUCOES PARA RECICLAGEM LTDA R\$ 6.252,40

Marca: INT + AOC

Fabricante: INT + AOC

Modelo: I7 9700K

Descrição: COMPUTADOR COM AS SEGUINTE CONFIGURAÇÕES MÍNIMAS: PROCESSADOR I7 3,6GHZ, 9ª GERAÇÃO; HD 1TB + HD SSD 480; MEMÓRIA 16 GB EXPANSÍVEL; PLACA DE VÍDEO 2GB; WINDOWS 10 ORIGINAL; MONITOR 23 POLEGADAS; GARANTIA MÍNIMA 12(DOZE) MESES

Endereço:
RUA NEO ALVES MARTINS, 242

Telefone:
(44) 3047-1686

14.228.157/0001-83 ACLARA COMERCIO DE INFORMATICA EIRELI R\$ 6.300,00

Marca: C3

Fabricante: COMPDC

Modelo: DESK PC I7

Descrição: Conforme Edital

Endereço:
AVENIDA SANTA CATARINA, 1350

Telefone:
(49) 3325-4244 / (49) 8433-0399

Email:
contato@aclara.com.br

27.499.665/0001-48 TECHNO SOLUCOES EIRELI R\$ 6.380,00

Marca: Própria

Fabricante: Própria

Modelo: BR200

Descrição: COMPUTADOR COM AS SEGUINTE CONFIGURAÇÕES MÍNIMAS: PROCESSADOR I7 - 3,6GHZ, 9ª GERAÇÃO; HD 1TB + HD SSD 480; MEMÓRIA 16 GB - EXPANSÍVEL; PLACA DE VÍDEO 2GB; WINDOWS 10 ORIGINAL; MONITOR 23 POLEGADAS; GARANTIA MÍNIMA 12(DOZE) MESES

Endereço:
RUA ABRAMO EBERLE, 136

Telefone:
(49) 9974-7866

24.293.119/0001-68 BRUNA ANTUNES NODA EIRELI R\$ 6.380,00

Marca: NTC MULTILASER

Fabricante: NTC MULTILASER

Modelo: 9700

Descrição: COMPUTADOR COM AS SEGUINTE CONFIGURAÇÕES MÍNIMAS: PROCESSADOR I7 - 3,6GHZ, 9ª GERAÇÃO; HD 1TB + HD SSD 480; MEMÓRIA 16 GB - EXPANSÍVEL; PLACA DE VÍDEO 2GB; WINDOWS 10 ORIGINAL; MONITOR 23 POLEGADAS; GARANTIA MÍNIMA 12(DOZE) MESES

Endereço:
RUA FLORINDO TOMAZ, 30

Telefone:
(43) 3545-1358

33.848.018/0001-05 LIBERTY PRO INDUSTRIA E COMERCIO DE EQUIPAMENTOS DE INFORMATICA - EIRELI R\$ 6.380,00

Marca: MARCA PROPRIA

Fabricante: MARCA PROPRIA

Modelo: GOV I7/16GB/HD1TB/SSD240GB/R52202GB/WIN10PRO/MON24

Descrição: COMPUTADOR COM AS SEGUINTE CONFIGURAÇÃO MÍNIMAS: PROCESSADOR I7 - 3,6GHZ, 9ª GERAÇÃO; HD 1TB + HD SSD 480; MEMÓRIA 16 GB - EXPANSÍVEL; PLACA DE VÍDEO 2GB; WINDOWS 10 ORIGINAL; MONITOR 23 POLEGADAS; GARANTIA MÍNIMA 12(DOZE) MESES MARCA PROPRIA GOV I7/16GB/HD1TB/SSD240GB/R52202GB/WIN10PRO/MON24

Endereço:
RUA WENCESLAU BRAZ, 784

Telefone:
(43) 9625-0011

17.394.513/0001-27 C V B CONSTANSKI & CIA LTDA R\$ 6.380,00

Marca: ntc multilaser

Fabricante: ntc multilaser

Modelo: 9700f

Descrição: COMPUTADOR COM AS SEGUINTE CONFIGURAÇÕES MÍNIMAS: PROCESSADOR I7 - 3,6GHZ, 9ª GERAÇÃO; HD 1TB + HD SSD 480; MEMÓRIA 16 GB - EXPANSÍVEL; PLACA DE VÍDEO 2GB; WINDOWS 10 ORIGINAL; MONITOR 23 POLEGADAS; GARANTIA MÍNIMA 12(DOZE) MESES

Estado: PR Cidade: Curitiba Endereço: AVENIDA ANTONIO CUNHA, 980

Nome de Contato:
Carlos Vinício Bueno Constanski

Telefone:
(43) 3545-1358

25.344.019/0001-86 G. G. DE SOUZA - EMBALAGENS R\$ 6.400,00

Marca: PREMIER

Fabricante: PREMIER

Modelo: I7

Descrição: Computador Desktop Intel Core i7 9700F 9ª Geração 16GB DDR4 SSD 480GB Placa de vídeo Geforce Wifi mouse teclado CX de som 3green Premier Sistema Operacional WINDOWS 10 ORIGINAL, Kit teclado, mouse e caixa de som, Monitor PCTop LED 23.6" Widescreen, HDMI - MLP236HDMI

Endereço:
RUA CARLOS POLIZEL, 1303

Nome de Contato:
GRACIANE

Telefone:
(42) 3323-8930

Email:
gsouzaembalagens@gmail.com

02.865.717/0001-21 MOGIMA COMERCIAL EIRELI R\$ 8.550,00

CNPJ

RAZÃO SOCIAL DO FORNECEDOR

VALOR DA PROPOSTA FINAL

Marca: Intel
Fabricante: Intel
Modelo: I7

Descrição: Computador, Gabinete médio ATX com fonte 200W, Placa Mãe Asus Z390M, Processador Intel i7-9700KF 3,6Ghz, 9ª Geração LGA 1151; HD SSD 480Gb; HD Sata 1 Tb, Memória 16 GB DDR4 - Expansível; Placa de Vídeo 2GB PCIe 3.0; Windows 10 original; Monitor 23,8 Polegadas; Kit Mouse e Teclado USB padrão ABNT,

Estado: RJ Cidade: Petrópolis Endereço: RUA IRMAOS D'ANGELO, 38

Telefone: (24) 2243-1732

Email: mogima@mogima.com.br

33.629.177/0001-00 MG SERVICE COMPUTADORES E INFORMATICA LTDA

R\$ 10.000,00

Marca: BRAZILPC
Fabricante: POWERPC
Modelo: RIO

Descrição: COMPUTADOR COM AS SEGUINTE CONFIGURAÇÕES MÍNIMAS: PROCESSADOR I7 - 3,6GHZ, 9ª GERAÇÃO; HD 1TB + HD SSD 480; MEMÓRIA 16 GB - EXPANSÍVEL; PLACA DE VÍDEO 2GB; WINDOWS 10 ORIGINAL; MONITOR 23 POLEGADAS; GARANTIA MÍNIMA 12(DOZE) MESES

Endereço: AVENIDA AUGUSTO DE LIMA, 655

Telefone: (31) 3646-0593

Email: mg777info@gmail.com

Preço (Compras Governamentais) 3: Menor Preço

R\$ 3.800,00

Órgão: MINISTÉRIO DA DEFESA
Comando do Exército
Comando Militar da Amazônia
2º Grupamento de Engenharia de Construção
6º Batalhão de Engenharia de Construção

Data: 18/06/2020 12:23

Modalidade: Pregão Eletrônico

SRP: SIM

Identificação: Nº Pregão: 32020 / UASG: 160353

Lote/Item: /200

Ata: Link Ata

Adjudicação: 01/09/2020 12:38

Homologação: 02/09/2020 08:50

Fonte: www.comprasgovernamentais.gov.br

Quantidade: 70

Unidade: Unidade

UF: RR

Objeto: Aquisição de materiais de Tecnologia da Informação e Comunicação (TIC)..
Descrição: UNIDADE CENTRAL PROCESSAMENTO - COMPUTADOR DESKTOP CORE I7 - Computador tipo desktop (completo) com monitor, teclado e mouse, com características equivalentes ou superior às especificadas a seguir: Processador 8ª Geração Intel® Core i7-8700 (12MB Cache, 3.2 Ghz até 4.6 GHz), Sistema Operacional Windows 10 Pro 64-bits - em Português (Brasil), Placa de vídeo integrada Intel® UHD Graphics, 8GB DDR4 2666MHz (8GBx1) (expansível até 32GB); Disco rígido (Hd) de 1TB (7200 Rpm) - 3,5, conexões HDMI e VGA, voltagem de 100-240V AC (bivolt), Unidade óptica, Gravador e leitor de DVD/CD (DVD-RW), Áudio Waves MaxxAudio Pro, Wireless 1707 802.11bgn + Bluetooth 4.0 2.4GHz 1x1 + Ethernet (10/100/1000 - RJ45), Chipset Intel® H310, 100 - 240 Volts AC (Bivolt), Leitor de cartão de mídia 5 em 1 (SD, SDXC, SDHC, MMC, MMC+), 2 Portas frontais USB 3.1 de 1ª geração Type-A, 1 Conector para fones de ouvido e microfone (UAJ), 1 Leitor de cartão de mídia integrado 5 em 1, 4 Portas traseiras USB 2.0, 1 Porta HDMI, 1 Porta VGA, 1 Porta de entrada de linha, 1 Porta de saída de linha, 1 Conector para fones de ouvido e microfone (UAJ),

CatMat: 123722 - PLACA MAE / CPU

CNPJ

RAZÃO SOCIAL DO FORNECEDOR

VALOR DA PROPOSTA FINAL

31.216.370/0001-94 FATOR X TECNOLOGIA DIGITAL LTDA

R\$ 3.800,00

* VENCEDOR *

Marca: TECHCORP TCORP
Fabricante: POWER PC TCORP
Modelo: ORION-SERIES

Descrição: REVENDEDOR AUTORIZADO PELO FABRICANTE, MICRO COMPUTADOR MARCA TCORP POWER PC MODELO ORION SERIES COM AS SEGUINTE CARACTERÍSTICAS: DEMAIS ESPECIFICAÇÕES EM TOTAL ATENDIMENTO AO EDITAL E AO TERMO DE REFERENCIA CONFORME CATALOGO ANEXADO A EST A PROPOSTA COMPUTADOR DESKTOP CORE I7 - Computador tipo desktop (completo) com monitor, teclado e mouse, com características equivalentes ou superior às especificadas a seguir: Processador 8ª Geração Intel® Core™ i7-8700 (12MB Cache, 3.2 Ghz até 4.6 GHz), Sistema Operacional Windows 10 Pro 64-bits - em Português (Brasil), Placa de vídeo integrada Intel® UHD Graphics, 8GB DDR4 2666MHz (8GBx1) (expansível até 32GB); Disco rígido (Hd) de 1TB (7200 Rpm) - 3,5, conexões HDMI e VGA, voltagem de 100-240V AC (bivolt), Unidade óptica, Gravador e leitor de DVD/CD (DVD-RW), Audio Waves MaxxAudio Pro, Wireless 1707 802.11bgn + Bluetooth 4.0 2.4GHz 1x1 + Ethernet (10/100/1000 - RJ45), Chipset Intel® H310, 100 - 240 Volts AC (Bivolt), Leitor de cartão de mídia 5 em 1 (SD, SDXC, SDHC, MMC, MMC+), 2 Portas frontais USB 3.1 de 1ª geração Type-A, 1 Conector para fones de ouvido e microfone (UAJ), 1 Leitor de cartão de mídia integrado 5 em 1, 4 Portas traseiras USB 2.0, 1 Porta HDMI, 1 Porta VGA, 1 Porta de entrada de linha, 1 Porta de saída de linha, 1 Conector para fones de ouvido e microfone (UAJ), 1 Porta de rede RJ-45, 1 Conector para cabo de alimentação, monitor LED Full HD (1920x1080 60Hz) 21,5 polegadas Widescreen, com pixel pitch 0,248mm, ângulo de visão de 178° vertical / 178° horizontal, 16,78 milhões de cores, com suporte para ajuste de inclinação de 5 graus para frente ou 21 graus para trás, teclado multimídia com fio (PT-BR) e mouse óptico com fio (1000 DPI), ambos USB. Devera ser predominante a cor preta. Na proposta devera ser informado o endereço eletrônico (URL) do sistema utilizado para verificação de status da garantia do equipamento, ao qual sera acessado por meio do numero da etiqueta de serviço ou outro código equivalente. GARANTIA até 60 meses on site. CATÁLOGO EM ANEXO***

Endereço: ROD GOVERNADOR MARIO COVAS, SN

Telefone: (31) 3141-6979 / (31) 9959-1349

Email: fatorxtech@gmail.com

CNPJ

RAZÃO SOCIAL DO FORNECEDOR

VALOR DA PROPOSTA FINAL

12.675.365/0001-03 M. FARIAS MARTINS

R\$ 3.800,00

Marca: CenterTech
 Fabricante: CenterTech
 Modelo: CenterTech

Descrição: COMPUTADOR DESKTOP CORE I7 - Computador tipo desktop (completo) com monitor, teclado e mouse, com características equivalentes ou superior às especificadas a seguir: Processador 8ª Geração Intel® Core™ i7-8700 (12MB Cache, 3.2 Ghz até 4.6 GHz) ou AMD similar, Sistema Operacional Windows 10 Pro 64-bits - em Português (Brasil), Placa de vídeo integrada Intel® UHD Graphics, 8GB DDR4 2666MHz (8GBx1) (expansível até 32GB); Disco rígido (Hd) de 1TB (7200 Rpm) - 3,5", conexões HDMI e VGA, voltagem de 100-240V AC (bivolt), Unidade óptica, Gravador e leitor de DVD/CD (DVD-RW), Áudio Waves MaxxAudio Pro, Wireless 1707 802.11bgn + Bluetooth 4.0 2.4GHz 1x1 + Ethernet (10/100/1000 - RJ45), Chipset Intel® H310, 100 - 240 Volts AC (Bivolt), Leitor de cartão de mídia 5 em 1 (SD, SDXC, SDHC, MMC, MMC+), 2 Portas frontais USB 3.1 de 1ª geração Type-A, 1 Conector para fones de ouvido e microfone (UAJ), 1 Leitor de cartão de mídia integrado 5 em 1, 4 Portas traseiras USB 2.0, 1 Porta HDMI, 1 Porta VGA, 1 Porta de entrada de linha, 1 Porta de saída de linha, 1 Conector para fones de ouvido e microfone (UAJ), 1 Porta de rede RJ-45, 1 Conector para cabo de alimentação, monitor LED Full HD (1920x1080 60Hz) 21,5 polegadas Wide screen, com pixel pitch 0,248mm, ângulo de visão de 178° vertical / 178° horizontal, 16,78 milhões de cores, com suporte para ajuste de inclinação de 5 graus para frente ou 21 graus para trás, teclado multimídia com fio (PT-BR) e mouse óptico com fio (1000 DPI), ambos USB. Deverá ser predominante a cor preta. Garantia de no mínimo 12 meses.

Estado: RS Cidade: Santa Cruz do Sul Endereço: R GASPAS SILVEIRA MARTINS, 2230 Telefone: (51) 3713-2008 Email: mpapelaria@live.com

14.190.243/0001-44 PROJETOS SOFTWARE LTDA

R\$ 3.840,00

Marca: PROSOFT / INTEL
 Fabricante: INTEL CORPORATION
 Modelo: CORE I7-8700

Descrição: COMPUTADOR DESKTOP CORE I7 - Computador tipo desktop (completo) com monitor, teclado e mouse, com características equivalentes ou superior às especificadas a seguir: Processador 8ª Geração Intel® Core™ i7-8700 (12MB Cache, 3.2 Ghz até 4.6 GHz), Sistema Operacional Windows 10 Pro 64-bits - em Português (Brasil), Placa de vídeo integrada Intel® UHD Graphics, 8GB DDR4 2666MHz (8GBx1) (expansível até 32GB); Disco rígido (Hd) de 1TB (7200 Rpm) - 3,5", conexões HDMI e VGA, voltagem de 100-240V AC (bivolt), Unidade óptica, Gravador e leitor de DVD/CD (DVD-RW), Áudio Waves MaxxAudio Pro, Wireless 1707 802.11bgn + Bluetooth 4.0 2.4GHz 1x1 + Ethernet (10/100/1000 - RJ45), Chipset Intel® H310, 100 - 240 Volts AC (Bivolt), Leitor de cartão de mídia 5 em 1 (SD, SDXC, SDHC, MMC, MMC+), 2 Portas frontais USB 3.1 de 1ª geração Type-A, 1 Conector para fones de ouvido e microfone (UAJ), 1 Leitor de cartão de mídia integrado 5 em 1, 4 Portas traseiras USB 2.0, 1 Porta HDMI, 1 Porta VGA, 1 Porta de entrada de linha, 1 Porta de saída de linha, 1 Conector para fones de ouvido e microfone (UAJ), 1 Porta de rede RJ-45, 1 Conector para cabo de alimentação, monitor LED Full HD (1920x1080 60Hz) 21,5 polegadas Widescreen, com pixel pitch 0,248mm, ângulo de visão de 178° vertical / 178° horizontal, 16,78 milhões de cores, com suporte para ajuste de inclinação de 5 graus para frente ou 21 graus para trás, teclado multimídia com fio (PT-BR) e mouse óptico com fio (1000 DPI), ambos USB. Deverá ser predominante a cor preta. Na proposta deverá ser informado o endereço eletrônico (URL) do sistema utilizado para verificação de status da garantia do equipamento, ao qual será acessado por meio do número da etiqueta de serviço ou outro código equivalente. Garantia de no mínimo 12 meses. Referência: Dell Vostro Vst-3470-A45M ou equivalente / superior

Endereço: R MONSENHOR COUTINHO, 282 Telefone: (92) 9298-9893 Email: wilwander@hotmail.com

11.830.853/0001-77 AIKO INDUSTRIA E COMERCIO DE ELETRONICOS LTDA

R\$ 4.499,50

Marca: EVADIN
 Fabricante: EVADIN
 Modelo: EVD1000

Descrição: MARCA : EVADIN MODELO : EVD1000 FABRICANTE: EVADIN produto ofertado é manufaturado nacional beneficiado por um dos critérios de margem de preferência indicados no Termo de Referência. Produto ofertado possui PPB de acordo com o inciso III, temos o direito de preferência previsto no seu artigo 3º, conforme procedimento estabelecido nos artigos 5º e 8º do Decreto nº 7.174, de 2010. COMPUTADOR DESKTOP CORE I7 - Computador tipo desktop (completo) com monitor, teclado e mouse, com as especificadas a seguir: Processador 8ª Geração Intel® Core™ i7-8700 (12MB Cache, 3.2 Ghz até 4.6 GHz), Sistema Operacional Windows 10 Pro 64-bits - em Português (Brasil), Placa de vídeo integrada Intel® UHD Graphics, 8GB DDR4 2666MHz (8GBx1) (expansível até 32GB); Disco rígido (Hd) de 1TB (7200 Rpm) - 3,5", conexões HDMI e VGA, voltagem de 100-240V AC (bivolt), Unidade óptica, Gravador e leitor de DVD/CD (DVD-RW), Áudio Waves MaxxAudio Pro, Wireless 1707 802.11bgn + Bluetooth 4.0 2.4GHz 1x1 + Ethernet (10/100/1000 - RJ45), Chipset Intel® H310, 100 - 240 Volts AC (Bivolt), Leitor de cartão de mídia 5 em 1 (SD, SDXC, SDHC, MMC, MMC+), 2 Portas frontais USB 3.1 de 1ª geração Type-A, 1 Conector para fones de ouvido e microfone (UAJ), 1 Leitor de cartão de mídia integrado 5 em 1, 4 Portas traseiras USB 2.0, 1 Porta HDMI, 1 Porta VGA, 1 Porta de entrada de linha, 1 Porta de saída de linha, 1 Conector para fones de ouvido e microfone (UAJ), 1 Porta de rede RJ-45, 1 Conector para cabo de alimentação, monitor LED Full HD (1920x1080 60Hz) 21,5 polegadas Widescreen, com pixel pitch 0,248mm, ângulo de visão de 178° vertical / 178° horizontal, 16,78 milhões de cores, com suporte para ajuste de inclinação de 5 graus para frente ou 21 graus para trás, teclado multimídia com fio (PT-BR) e mouse óptico com fio (1000 DPI), ambos USB. Será predominante a cor preta. Segue abaixo certificado de garantia será informado o endereço eletrônico (URL) do sistema utilizado para verificação de status da garantia do equipamento, depois da entrega dos equipamentos, ao qual será acessado por meio do número da etiqueta de serviço ou outro código equivalente. Garantia de 12 meses.

Endereço: R RAMOS FERREIRA, 1915 Telefone: (92) 8114-5605 Email: araelias@gmail.com

10.434.081/0001-91 EFES COMERCIO E SERVICOS DE INFORMATICA EIRELI

R\$ 4.500,00

Marca: POSITIVO
 Fabricante: POSITIVO
 Modelo: POSITIVO

Descrição: COMPUTADOR DESKTOP CORE I7: II Oitava Geração Intel® Core™ i7-8700 (3.20 GHz, 12 MB Cache, Hexa-Core) Intel® Turbo Boost 4.60 GHz II 8 GB DDR4 SDRAM (2400 MHz, Non-ECC) II 1 TB, SATA III, 3,5", 7200 RPM; II DVD±RW (Gravador de CD 48x, Gravador DVD 16x) II Intel® UHD Graphics 630 integrado ao processador II Sistema Operacional Windows 10 Pro 64-bits - em Português (Brasil), Informações adicionais referente ao produto apresentado no catalogo presente no final da proposta. Modelo: MASTER D6200 Fabricante: POSITIVO

Estado: SP Cidade: São Paulo Endereço: RUA BERTOLINA MAGALHAES ALCOBA, 90 Nome de Contato: Fagner Rodrigo Pimentel Telefone: (11) 4119-0189 Email: fagner.pimentel@efes.com.br

32.084.616/0001-84 GDAI INDUSTRIA & COMERCIO ELETRONICOS EIRELI

R\$ 4.676,00

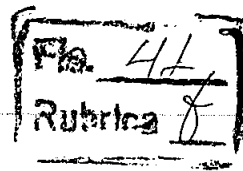

Marca: JIQUI

Fabricante: FABRICAÇÃO PRÓPRIA

Modelo: JQ-PRO (JQ-179R)

Descrição: COMPUTADOR DESKTOP CORE I7 - Computador tipo desktop (completo) com monitor, teclado e mouse, com características equivalentes ou superior às especificadas a seguir: Processador compatível ao Intel 8ª Geração Intel® Core™ i7-8700 (12MB Cache, 3.2 Ghz até 4.6 GHz), Sistema Operacional Windows 10 Pro 64-bits - em Português (Brasil), Placa de vídeo integrada Intel® UHD Graphics, 8GB DDR4 2666MHz (8GBx1) (expansível até 32GB); Disco rígido (Hd) de 1TB (7200 Rpm) - 3,5", conexões HDMI e VGA, voltagem de 100-240V AC (bivolt), Unidade óptica, Gravador e leitor de DVD/CD (DVD-RW), Áudio Waves MaxxAudio Pro, Wireless 1707 802.11bgn + Bluetooth 4.0 2.4GHz 1x1 + Ethernet (10/100/1000 - RJ45), Chipset Intel® H310, 100 - 240 Volts AC (Bivolt), Leitor de cartão de mídia 5 em 1 (SD, SDXC, SDHC, MMC, MMC+), 2 Portas frontais USB 3.1 de 1ª geração Type-A, 1 Conector para fones de ouvido e microfone (UAJ), 1 Leitor de cartão de mídia integrado 5 em 1, 4 Portas traseiras USB 2.0, 1 Porta HDMI, 1 Porta VGA, 1 Porta de entrada de linha, 1 Porta de saída de linha, 1 Conector para fones de ouvido e microfone (UAJ), 1 Porta de rede RJ-45, 1 Conector para cabo de alimentação, monitor LED Full HD (1920x1080 60Hz) 21,5 polegadas Widescreen, com pixel pitch 0,248mm, ângulo de visão de 178° vertical / 178° horizontal, 16,78 milhões de cores, com suporte para ajuste de inclinação de 5 graus para frente ou 21 graus para trás, teclado multimídia com fio (PT-BR) e mouse óptico com fio (1000 DPI), ambos USB. Deverá ser predominante a cor preta. Na proposta deverá ser informado o endereço eletrônico (URL) do sistema utilizado para verificação de status da garantia do equipamento, ao qual será acessado por meio do número da etiqueta de serviço ou outro código equivalente. Garantia de no mínimo 12 meses. MICROCOMPUTADOR DESKTOP MARCA: JIQUI MODELO: JQ-PRO FABRICANTE: FABRICAÇÃO PRÓPRIA PART NUMBER: JQ-179R Acompanha periféricos tais como: teclado, mouse e monitor de vídeo.

Endereço:

RUA LIONS CLUBE, 239

Telefone:

(16) 3967-0717 / (16) 3618-1648 / (16) 3967-0717

Email:

gdai@gdai.com.br

24.593.578/0001-67

ZURIEL DE IGUACU COMERCIO E REPRESENTACAO LTDA

R\$ 4.870,00

Marca: Concordia

Fabricante: Concordia

Modelo: Concordia I7

Descrição: COMPUTADOR DESKTOP CORE I7 - Computador tipo desktop (completo) com monitor, teclado e mouse, com características equivalentes ou superior às especificadas a seguir: Processador 8ª Geração Intel® Core™ i7-8700 (12MB Cache, 3.2 Ghz até 4.6 GHz), Sistema Operacional Windows 10 Pro 64-bits - em Português (Brasil), Placa de vídeo integrada Intel® UHD Graphics, 8GB DDR4 2666MHz (8GBx1) (expansível até 32GB); Disco rígido (Hd) de 1TB (7200 Rpm) - 3,5", conexões HDMI e VGA, voltagem de 100-240V AC (bivolt), Unidade óptica, Gravador e leitor de DVD/CD (DVD-RW), Áudio Waves MaxxAudio Pro, Wireless 1707 802.11bgn + Bluetooth 4.0 2.4GHz 1x1 + Ethernet (10/100/1000 - RJ45), Chipset Intel® H310, 100 - 240 Volts AC (Bivolt), Leitor de cartão de mídia 5 em 1 (SD, SDXC, SDHC, MMC, MMC+), 2 Portas frontais USB 3.1 de 1ª geração Type-A, 1 Conector para fones de ouvido e microfone (UAJ), 1 Leitor de cartão de mídia integrado 5 em 1, 4 Portas traseiras USB 2.0, 1 Porta HDMI, 1 Porta VGA, 1 Porta de entrada de linha, 1 Porta de saída de linha, 1 Conector para fones de ouvido e microfone (UAJ).

Endereço:

R JOAO ALVES, 347

Nome de Contato:

ZURIEL

Telefone:

(21) 4113-7345

Email:

zurieleiguacu@gmail.com

04.716.651/0002-14

LIDIANE SENA DE MORAIS

R\$ 4.878,00

Marca: INFO STORE

Fabricante: INFO STORE

Modelo: UNIDADE

Descrição: COMPUTADOR DESKTOP CORE I7 Computador tipo desktop (completo) com monitor, teclado e mouse, com características equivalentes ou superior às especificadas a seguir: Processador 8ª Geração Intel® Core™ i7 8700 (12MB Cache, 3.2 Ghz até 4.6 GHz), Sistema Operacional Windows 10 Pro 64 bits - em Português (Brasil), Placa de vídeo integrada Intel® UHD Graphics, 8GB DDR4 2666MHz (8GBx1) (expansível até 32GB); Disco rígido (Hd) de 1TB (7200 Rpm) 3,5", conexões HDMI e VGA, voltagem de 100-240V AC (bivolt), Unidade óptica, Gravador e leitor de DVD/CD (DVD-RW), Áudio Waves MaxxAudio Pro, Wireless 1707 802.11bgn + Bluetooth 4.0 2.4GHz 1x1 + Ethernet (10/100/1000 RJ45), Chipset Intel® H310, 100 240 Volts AC (Bivolt), Leitor de cartão de mídia integrado 5 em 1, 4 Portas traseiras USB 2.0, 1 Porta HDMI, 1 Porta VGA, 1 Porta de entrada de linha, 1 Porta de saída de linha, 1 Conector para fones de ouvido e microfone (UAJ), 1 Porta de rede RJ 45, 1 Conector para cabo de alimentação, monitor LED Full HD (1920x1080 60Hz) 21,5 polegadas Widescreen, com pixel pitch 0,248mm, ângulo de visão de 178° vertical / 178° horizontal, 16,78 milhões de cores, com suporte para ajuste de inclinação de 5 graus para frente ou 21 graus para trás, teclado multimídia com fio (PT BR) e mouse óptico com fio (1000 DPI), ambos USB. Deverá ser predominante a cor preta. Na proposta deverá ser informado o endereço eletrônico (URL) do sistema utilizado para verificação de status da garantia do equipamento, ao qual será acessado por meio do número da etiqueta de serviço ou outro código equivalente. Garantia de no mínimo 12 meses. Referência: Dell Vostro Vst 3470 A45M ou equivalente / superior.

Endereço:

RUA DOUTORA HELOISA, 88

Telefone:

(92) 3249-2701 / (92) 3249-2701

Email:

antoniomoraiz@gmail.com

04.505.760/0001-01

ARGANJO TELECOMUNICACOES E INFORMATICA LTDA

R\$ 4.878,00

Marca: DELL

Fabricante: DELL

Modelo: Dell Vostro Vst-3470-A45M

Descrição: COMPUTADOR DESKTOP CORE I7 - Computador tipo desktop (completo) com monitor, teclado e mouse, com características equivalentes ou superior às especificadas a seguir: Processador 8ª Geração Intel® Core™ i7-8700 (12MB Cache, 3.2 Ghz até 4.6 GHz), Sistema Operacional Windows 10 Pro 64-bits - em Português (Brasil), Placa de vídeo integrada Intel® UHD Graphics, 8GB DDR4 2666MHz (8GBx1) (expansível até 32GB); Disco rígido (Hd) de 1TB (7200 Rpm) - 3,5", conexões HDMI e VGA, voltagem de 100-240V AC (bivolt), Unidade óptica, Gravador e leitor de DVD/CD (DVD-RW), Áudio Waves MaxxAudio Pro, Wireless 1707 802.11bgn + Bluetooth 4.0 2.4GHz 1x1 + Ethernet (10/100/1000 - RJ45), Chipset Intel® H310, 100 - 240 Volts AC (Bivolt), Leitor de cartão de mídia 5 em 1 (SD, SDXC, SDHC, MMC, MMC+), 2 Portas frontais USB 3.1 de 1ª geração Type-A, 1 Conector para fones de ouvido e microfone (UAJ), 1 Leitor de cartão de mídia integrado 5 em 1, 4 Portas traseiras USB 2.0, 1 Porta HDMI, 1 Porta VGA, 1 Porta de entrada de linha, 1 Porta de saída de linha, 1 Conector para fones de ouvido e microfone (UAJ), 1 Porta de rede RJ-45, 1 Conector para cabo de alimentação, monitor LED Full HD (1920x1080 60Hz) 21,5 polegadas Widescreen, com pixel pitch 0,248mm, ângulo de visão de 178° vertical / 178° horizontal, 16,78 milhões de cores, com suporte para ajuste de inclinação de 5 graus para frente ou 21 graus para trás, teclado multimídia com fio (PT-BR) e mouse óptico com fio (1000 DPI), ambos USB. Deverá ser predominante a cor preta. Na proposta deverá ser informado o endereço eletrônico (URL) do sistema utilizado para verificação de status da garantia do equipamento, ao qual será acessado por meio do número da etiqueta de serviço ou outro código equivalente. Garantia de no mínimo 12 meses. Referência: Dell Vostro Vst-3470-A45M ou equivalente / superior.

CNPJ

RAZÃO SOCIAL DO FORNECEDOR

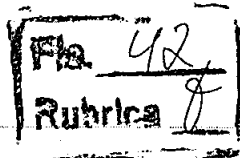

VALOR DA PROPOSTA FINAL

Endereço:

R MARQUES DO HERVAL 167

Telefone:

(81) 4009-6999

15.316.645/0001-05 NATHALIA SOARES BARROS LTDA

R\$ 4.878,00

Marca: DELL

Fabricante: DELL

Modelo: Vostro Vst-3470-A45M

Descrição: COMPUTADOR DESKTOP CORE I7 - Computador tipo desktop (completo) com monitor, teclado e mouse, com características equivalentes ou superiores às especificadas a seguir: Processador 8ª Geração Intel® Core™ i7-8700 (12MB Cache, 3.2 Ghz até 4.6 GHz), Sistema Operacional Windows 10 Pro 64-bits - em Português (Brasil), Placa de vídeo integrada Intel® UHD Graphics, 8GB DDR4 2666MHz (8GBx1) (expansível até 32GB); Disco rígido (Hd) de 1TB (7200 Rpm) - 3,5", conexões HDMI e VGA, voltagem de 100-240V AC (bivolt), Unidade óptica, Gravador e leitor de DVD/CD (DVD-RW), Áudio Waves MaxxAudio Pro, Wireless 1707 802.11bgn + Bluetooth 4.0 2.4GHz 1x1 + Ethernet (10/100/1000 - RJ45), Chipset Intel® H310, 100 - 240 Volts AC (Bivolt), Leitor de cartão de mídia 5 em 1 (SD, SDXC, SDHC, MMC, MMC+), 2 Portas frontais USB 3.1 de 1ª geração Type-A, 1 Conector para fones de ouvido e microfone (UAJ), 1 Leitor de cartão de mídia integrado 5 em 1, 4 Portas traseiras USB 2.0, 1 Porta HDMI, 1 Porta VGA, 1 Porta de entrada de linha, 1 Porta de saída de linha, 1 Conector para fones de ouvido e microfone (UAJ), 1 Porta de rede RJ-45, 1 Conector para cabo de alimentação, monitor LED Full HD (1920x1080 60Hz) 21,5 polegadas Widescreen, com pixel pitch 0,248mm, ângulo de visão de 178° vertical / 178° horizontal, 16,78 milhões de cores, com suporte para ajuste de inclinação de 5 graus para frente ou 21 graus para trás, teclado multimídia com fio (PT-BR) e mouse óptico com fio (1000 DPI), ambos USB. Deverá ser predominante a cor preta. Na proposta deverá ser informado o endereço eletrônico (URL) do sistema utilizado para verificação de status da garantia do equipamento, ao qual será acessado por meio do número da etiqueta de serviço ou outro código equivalente. Garantia de no mínimo 12 meses. Referência: Dell Vostro Vst-3470-A45M ou equivalente / superior.

Estado:

Cidade:

Endereço:

Telefone:

Email:

RR

Boa Vista

A ROD BR 174 KM 490, S/N

(95) 8409-9257

carlospadiha20@hotmail.com

33.629.177/0001-00 MG SERVICE COMPUTADORES E INFORMATICA LTDA

R\$ 5.000,00

Marca: BRAZILPC

Fabricante: POWERPC

Modelo: RIO

Descrição: COMPUTADOR DESKTOP CORE I7 - Computador tipo desktop (completo) com monitor, teclado e mouse, com características equivalentes ou superiores às especificadas a seguir: Processador 8ª Geração Intel® Core™ i7-8700 (12MB Cache, 3.2 Ghz até 4.6 GHz), Sistema Operacional Windows 10 Pro 64-bits - em Português (Brasil), Placa de vídeo integrada Intel® UHD Graphics, 8GB DDR4 2666MHz (8GBx1) (expansível até 32GB); Disco rígido (Hd) de 1TB (7200 Rpm) - 3,5", conexões HDMI e VGA, voltagem de 100-240V AC (bivolt), Unidade óptica, Gravador e leitor de DVD/CD (DVD-RW), Áudio Waves MaxxAudio Pro, Wireless 1707 802.11bgn + Bluetooth 4.0 2.4GHz 1x1 + Ethernet (10/100/1000 - RJ45), Chipset Intel® H310, 100 - 240 Volts AC (Bivolt), Leitor de cartão de mídia 5 em 1 (SD, SDXC, SDHC, MMC, MMC+), 2 Portas frontais USB 3.1 de 1ª geração Type-A, 1 Conector para fones de ouvido e microfone (UAJ), 1 Leitor de cartão de mídia integrado 5 em 1, 4 Portas traseiras USB 2.0, 1 Porta HDMI, 1 Porta VGA, 1 Porta de entrada de linha, 1 Porta de saída de linha, 1 Conector para fones de ouvido e microfone (UAJ).

Endereço:

Telefone:

Email:

AVENIDA AUGUSTO DE LIMA, 655

(31) 3646-0593

mg777info@gmail.com

26.168.952/0001-02 VIA COMERCIO E REPRESENTACAO DE INFORMATICA EIRELI

R\$ 5.700,00

Marca: DELL

Fabricante: DELL

Modelo: DELL VOSTRO VST-3470-A45M

Descrição: COMPUTADOR DESKTOP CORE I7 - Computador tipo desktop (completo) com monitor, teclado e mouse, com características equivalentes ou superiores às especificadas a seguir: Processador 8ª Geração Intel® Core™ i7-8700 (12MB Cache, 3.2 Ghz até 4.6 GHz), Sistema Operacional Windows 10 Pro 64-bits - em Português (Brasil), Placa de vídeo integrada Intel® UHD Graphics, 8GB DDR4 2666MHz (8GBx1) (expansível até 32GB); Disco rígido (Hd) de 1TB (7200 Rpm) - 3,5", conexões HDMI e VGA, voltagem de 100-240V AC (bivolt), Unidade óptica, Gravador e leitor de DVD/CD (DVD-RW), Áudio Waves MaxxAudio Pro, Wireless 1707 802.11bgn + Bluetooth 4.0 2.4GHz 1x1 + Ethernet (10/100/1000 - RJ45), Chipset Intel® H310, 100 - 240 Volts AC (Bivolt), Leitor de cartão de mídia 5 em 1 (SD, SDXC, SDHC, MMC, MMC+), 2 Portas frontais USB 3.1 de 1ª geração Type-A, 1 Conector para fones de ouvido e microfone (UAJ), 1 Leitor de cartão de mídia integrado 5 em 1, 4 Portas traseiras USB 2.0, 1 Porta HDMI, 1 Porta VGA, 1 Porta de entrada de linha, 1 Porta de saída de linha, 1 Conector para fones de ouvido e microfone (UAJ), 1 Porta de rede RJ-45, 1 Conector para cabo de alimentação, monitor LED Full HD (1920x1080 60Hz) 21,5 polegadas Widescreen, com pixel pitch 0,248mm, ângulo de visão de 178° vertical / 178° horizontal, 16,78 milhões de cores, com suporte para ajuste de inclinação de 5 graus para frente ou 21 graus para trás, teclado multimídia com fio (PT-BR) e mouse óptico com fio (1000 DPI), ambos USB. Deverá ser predominante a cor preta. Na proposta deverá ser informado o endereço eletrônico (URL) do sistema utilizado para verificação de status da garantia do equipamento, ao qual será acessado por meio do número da etiqueta de serviço ou outro código equivalente. Garantia de no mínimo 12 meses. Referência: Dell Vostro Vst-3470-A45M ou equivalente / superior.

Endereço:

Nome de Contato:

Telefone:

Email:

R TEREZINHA LOPES DE AZEVEDO, 25

WESDEFRAN

(31) 3646-3603

viainformatica@yahoo.com.br

39.140.223/0001-90 WALL STREET VIDEO TECNOLOGIA EIRELI

R\$ 6.000,00

Marca: Dell

Fabricante: Dell

Modelo: Dell

Descrição: Computador Dell Microcomputador Vostro 3470 - com monitor, teclado i7-8700 8GB DDR4 Disco rígido (Hd) de 1TB (7200 Rpm) monitor LED Full HD (1920x1080 60Hz) 21,5 polegadas Widescreen, Garantia de no mínimo 12 meses validade da proposta 60 dias.

Endereço:

Nome de Contato:

Telefone:

Email:

R DA QUITANDA, 199

WALDEMIRO

(21) 3393-8533

souza@wallstreetvideo.com.br

60.525.714/0001-45 ALPHA ELETRONICOS DO BRASIL LTDA

R\$ 6.799,80

CNPJ

RAZÃO SOCIAL DO FORNECEDOR

VALOR DA PROPOSTA FINAL

Marca: DELL

Fabricante: DELL

Modelo: VOSTRO 3470 PN 210-APQE-I79-WIN

Descrição: COMPUTADOR DESKTOP CORE I7 - Computador tipo desktop (completo) com monitor, teclado e mouse, com características equivalentes ou superior às especificadas a seguir: Processador 8ª Geração Intel® Core™ i7-8700 (12MB Cache, 3.2 Ghz até 4.6 GHz), Sistema Operacional Windows 10 Pro 64-bits - em Português (Brasil), Placa de vídeo integrada Intel® UHD Graphics, 8GB DDR4 2666MHz (8GBx1) (expansível até 32GB); Disco rígido (Hd) de 1TB (7200 Rpm) - 3,5", conexões HDMI e VGA, voltagem de 100-240V AC (bivolt), Unidade óptica, Gravador e leitor de DVD/CD (DVD-RW), Áudio Waves MaxxAudio Pro, Wireless 1707 802.11bgn + Bluetooth 4.0 2.4GHz 1x1 + Ethernet (10/100/1000 - RJ45), Chipset Intel® H310, 100 - 240 Volts AC (Bivolt), Leitor de cartão de mídia 5 em 1 (SD, SDXC, SDHC, MMC, MMC+), 2 Portas frontais USB 3.1 de 1ª geração Type-A, 1 Conector para fones de ouvido e microfone (UAJ), 1 Leitor de cartão de mídia integrado 5 em 1, 4 Portas traseiras USB 2.0, 1 Porta HDMI, 1 Porta VGA, 1 Porta de entrada de linha, 1 Porta de saída de linha, 1 Conector para fones de ouvido e microfone (UAJ), 1 Porta de rede RJ-45, 1 Conector para cabo de alimentação, monitor LED Full HD (1920x1080 60Hz) 21,5 polegadas Widescreen, com pixel pitch 0,248mm, ângulo de visão de 178° vertical / 178° horizontal, 16,78 milhões de cores, com suporte para ajuste de inclinação de 5 graus para frente ou 21 graus para trás, teclado multimídia com fio (PT-BR) e mouse óptico com fio (1000 DPI), ambos USB. Deverá ser predominante a cor preta. Na proposta deverá ser informado o endereço eletrônico (URL) do sistema utilizado para verificação de status da garantia do equipamento, ao qual será acessado por meio do número da etiqueta de serviço ou outro código equivalente. Garantia de no mínimo 12 meses. Referência: Dell Vostro Vst-3470-A45M ou equivalente / superior.

Estado: Cidade: Endereço: Nome de Contato: Telefone: Email:
 SP São Paulo AV CABO ADAO PEREIRA, 648 Regiane Silveira de Moraes (11) 3991-2288 alpha@negociosgoverno.com.br

34.802.325/0001-00 MAIORCA COMERCIO DE EQUIPAMENTOS ELETRONICOS EIRELI R\$ 11.990,00

Marca: Dell

Fabricante: Dell

Modelo: Vostro 3470

Descrição: Computador tipo desktop (completo) com monitor, teclado e mouse, com características equivalentes ou superior às especificadas a seguir: Processador 8ª Geração Intel® Core™ i7-8700 (12MB Cache, 3.2 Ghz até 4.6 GHz), Sistema Operacional Windows 10 Pro 64-bits - em Português (Brasil), Placa de vídeo integrada Intel® UHD Graphics, 8GB DDR4 2666MHz (8GBx1) (expansível até 32GB); Disco rígido (Hd) de 1TB (7200 Rpm) - 3,5", conexões HDMI e VGA, voltagem de 100-240V AC (bivolt), Unidade óptica, Gravador e leitor de DVD/CD (DVD-RW), Áudio Waves MaxxAudio Pro, Wireless 1707 802.11bgn + Bluetooth 4.0 2.4GHz 1x1 + Ethernet (10/100/1000 - RJ45), Chipset Intel® H310, 100 - 240 Volts AC (Bivolt), Leitor de cartão de mídia 5 em 1 (SD, SDXC, SDHC, MMC, MMC+), 2 Portas frontais USB 3.1 de 1ª geração Type-A, 1 Conector para fones de ouvido e microfone (UAJ), 1 Leitor de cartão de mídia integrado 5 em 1, 4 Portas traseiras USB 2.0, 1 Porta HDMI, 1 Porta VGA, 1 Porta de entrada de linha, 1 Porta de saída de linha, 1 Conector para fones de ouvido e microfone (UAJ), 1 Porta de rede RJ-45, 1 Conector para cabo de alimentação, monitor LED Full HD (1920x1080 60Hz) 21,5 polegadas Widescreen, com pixel pitch 0,248mm, ângulo de visão de 178° vertical / 178° horizontal, 16,78 milhões de cores, com suporte para ajuste de inclinação de 5 graus para frente ou 21 graus para trás, teclado multimídia com fio (PT-BR) e mouse óptico com fio (1000 DPI), ambos USB. Deverá ser predominante a cor preta. Na proposta deverá ser informado o endereço eletrônico (URL) do sistema utilizado para verificação de status da garantia do equipamento, ao qual será acessado por meio do número da etiqueta de serviço ou outro código equivalente. Garantia de no mínimo 12 meses.

Endereço: Telefone: Email:
 AVENIDA MARQ DE SAO VICENTE, 1619 (85) 3393-9309 maiorcacomercio@gmail.com

Item 2: Tablet - Tela de 10,5" (2560 x 1600 pixels), 4G, 3G e Wi-Fi, Processador octa-core de até 2,35 GHz, Caneta S Pen, Armazenamento de 64 GB (expansível até 400 GB), Câmera traseira de 13 MP e frontal de 8 MP, Leitor de Iris Bateria de 7.300 mAh

Preço Estimado: R\$ 3.060,48 (un)

Média dos Preços Obtidos: R\$ 3.060,48

Quantidade	Descrição	Observação
4 Unidades	Tablet - Tela de 10,5" (2560 x 1600 pixels), 4G, 3G e Wi-Fi, Processador octa-core de até 2,35 GHz, Caneta S Pen, Armazenamento de 64 GB (expansível até 400 GB), Câmera traseira de 13 MP e frontal de 8 MP, Leitor de Iris Bateria de 7.300 mAh	

Preço (Compras Governamentais) 1: Menor Preço

R\$ 2.907,56

Órgão: MINISTÉRIO DA EDUCAÇÃO
 Universidade Federal de Viçosa
 Fundação Arthur Bernardes
 Objeto: Aquisição de notebooks avançados e tablets, de acordo com as especificações, quantidades e condições constantes no Anexo I deste Edital.
 Descrição: TABLET - TABLET, TELA SUPERIOR A 10 POL, MEMÓRIA RAM ATÉ 4 GB, ARMAZENAMENTO INTERNO SUPERIOR A 32 GB, ARMAZENAMENTO EXTERNO SEM ARMAZENAMENTO EXTERNO GB, PROCESSADOR OCTA CORE OU SUPERIOR, CÂMERA FRONTAL ATÉ 8 MPX, CÂMERA TRASEIRA 8,1 A 13 MPX, CONECTIVIDADE WI-FI/ 3G/ 4G/ BLUETOOTH, SISTEMA OPERACIONAL PROPRIETÁRIO
 CatMat: 458705 - TABLET

Data: 08/09/2020 14:00
 Modalidade: Pregão Eletrônico
 SRP: NÃO
 Identificação: NºPregão:142020 / UASG:925015
 Lote/Item: /2
 Ata: LinkAta
 Adjudicação: 18/09/2020 14:36
 Homologação: 18/09/2020 15:51
 Fonte: www.comprasgovernamentais.gov.br
 Quantidade: 4
 Unidade: Unidade
 UF: MG

CNPJ

RAZÃO SOCIAL DO FORNECEDOR

VALOR DA PROPOSTA FINAL

21.997.155/0001-14 VIXBOT SOLUCOES EM INFORMATICA LTDA
 VENCEDOR

R\$ 2.907,56

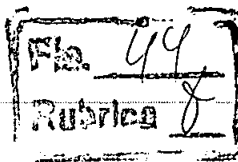

Marca: Samsung

Fabricante: Samsung

Modelo: Galaxy Tab S6 Lite SM-P615NZAAMID

Descrição: Tablet: Processador Octa-Core de 2.3GHz ou superior, Sistema operacional Android 5.0 ou superior, caneta S pen, Tamanho da tela de pelo menos 10", Tecnologia Wi-Fi/4G, Resolução da câmera Traseira 8MP e frontal de pelo menos 5MP, GPS integrado, Memória interna total de pelo menos 64 Gbytes, suporte para cartão MicroSD (Up to 1TB), tela principal com resolução mínima de 2000 x 1200 (WUXGA+) com capa protetora. Marca/Modelo: Samsung - Galaxy Tab S6 Lite SM-P615.

Estado:

Cidade:

Endereço:

Telefone:

DF

Brasília

ST SHCGN CR QUADRA 702/703, S/N

(61) 3046-9985

35.316.374/0001-03 SILVANE CRISTINA DOS SANTOS VICENTE

R\$ 2.975,00

Marca: SAMSUNG

Fabricante: SAMSUNG

Modelo: S6 LITE

Descrição: TABLET SAMSUNG S6 LITE, TELA SUPERIOR A 10 POL, MEMÓRIA RAM ATÉ 4 GB, ARMAZENAMENTO INTERNO SUPERIOR A 32 GB, ARMAZENAMENTO EXTERNO SEM ARMAZENAMENTO EXTERNO GB, PROCESSADOR OCTA CORE OU SUPERIOR, CÂMERA FRONTAL ATÉ 8 MPX, CÂMERA TRASEIRA 8,1 A 13 MPX, CONECTIVIDADE WI-FI/ 3G/ 4G/ BLUETOOTH, SISTEMA OPERACIONAL PROPRIETÁRIO

Endereço:

Telefone:

Email:

R JOAQUIM FERREIRA COELHO, 11

(16) 9761-3881

comercial@powertecnologia.info

33.486.276/0001-80 JEB COMERCIO DE ELETRONICOS EIRELI

R\$ 2.993,00

Marca: SAMSUNG

Fabricante: SAMSUNG

Modelo: GALAXY TAB S6 LITE (SM-P615NZAVTZA)

Descrição: Marca/modelo de referência: Samsung S 6 Lite ou similar ou de melhor qualidade. Tablet: Processador Octa-Core de 2.3GHz ou superior, Sistema operacional Android 5.0 ou superior, caneta S pen, Tamanho da tela de pelo menos 10", Tecnologia Wi-Fi/4G, Resolução da câmera Traseira 8MP e frontal de pelo menos 5MP, GPS integrado, Memória interna total de pelo menos 64 Gbytes, suporte para cartão MicroSD (Up to 1TB), tela principal com resolução mínima de 2000 x 1200 (WUXGA+) com capa protetora. Garantia mínima de 12 meses

Endereço:

Telefone:

Email:

QUADRA QNM 1 CONJUNTO B LOTE, 03

(61) 3378-6065 / (61) 8409-3091

jebcomercio@gmail.com

12.139.758/0001-94 W. A DOS SANTOS RIVEIRA COMERCIO E SERVICOS

R\$ 3.000,00

Marca: SAMSUNG

Fabricante: SAMSUNG

Modelo: S6 Lite SM-P610

Descrição: TABLET, TELA SUPERIOR A 10 POL, MEMÓRIA RAM ATÉ 4 GB, ARMAZENAMENTO INTERNO SUPERIOR A 32 GB, ARMAZENAMENTO EXTERNO SEM ARMAZENAMENTO EXTERNO GB, PROCESSADOR OCTA CORE OU SUPERIOR, CÂMERA FRONTAL ATÉ 8 MPX, CÂMERA TRASEIRA 8,1 A 13 MPX, CONECTIVIDADE WI-FI/ 3G/ 4G/ BLUETOOTH, SISTEMA OPERACIONAL PROPRIETÁRIO

Endereço:

Telefone:

Email:

R JOAO BATISTA DO PRADO, 230

(12) 9740-3613

distribuidoramanasl@gmail.com

09.572.429/0001-28 DANRO PAPELARIA, INFORMATICA E PRESENTES EIRELI

R\$ 3.050,00

Marca: SAMSUNG

Fabricante: SAMSUNG

Modelo: S6 LITE

Descrição: TABLET SAMSUNG S6 LITE, TELA SUPERIOR A 10 POL, MEMÓRIA RAM ATÉ 4 GB, ARMAZENAMENTO INTERNO SUPERIOR A 32 GB, ARMAZENAMENTO EXTERNO SEM ARMAZENAMENTO EXTERNO GB, PROCESSADOR OCTA CORE OU SUPERIOR, CÂMERA FRONTAL ATÉ 8 MPX, CÂMERA TRASEIRA 8,1 A 13 MPX, CONECTIVIDADE WI-FI/ 3G/ 4G/ BLUETOOTH, SISTEMA OPERACIONAL PROPRIETÁRIO

Estado:

Cidade:

Endereço:

Telefone:

Email:

MG

Araxá

AV GETULIO VARGAS, 55

(34) 3612-7026

daiane@powermania.com.br

37.270.269/0001-06 RODRIGO BASE 02029222003

R\$ 3.062,50

Marca: Samsung

Fabricante: Samsung

Modelo: Tab S6 Lite

Descrição: Processador Octa-Core de 2.3GHz ou superior, Sistema operacional Android 5.0 ou superior, caneta S pen, Tamanho da tela de pelo menos 10", Tecnologia Wi-Fi/4G, Resolução da câmera Traseira 8MP e frontal de pelo menos 5MP, GPS integrado, Memória interna total de pelo menos 64 Gbytes, suporte para cartão MicroSD (Up to 1TB), tela principal com resolução mínima de 2000 x 1200 (WUXGA+) com capa protetora. Garantia mínima de 12 meses.

Estado:

Cidade:

Endereço:

Telefone:

Email:

RS

Caxias do Sul

R HONORINO PEDRO DE ZORZI, 1035

(54) 9914-4543

rodrigo.base@uol.com.br

37.867.342/0001-13 B & S SOLUCOES EM TECNOLOGIA EIRELI

R\$ 3.125,00

Marca: samsung

Fabricante: samsung

Modelo: Samsung S 6 Lite

Descrição: Marca: Samsung Modelo: Samsung S 6 Lite Descrição: Marca/modelo de referência: Samsung S 6 Lite ou similar ou de melhor qualidade. Tablet: Processador Octa-Core de 2.3GHz ou superior, Sistema operacional Android 5.0 ou superior, caneta S pen, Tamanho da tela de pelo menos 10", Tecnologia Wi-Fi/4G, Resolução da câmera Traseira 8MP e frontal de pelo menos 5MP, GPS integrado, Memória interna total de pelo menos 64 Gbytes, suporte para cartão MicroSD (Up to 1TB), tela principal com resolução mínima de 2000 x 1200 (WUXGA+) com capa protetora. Garantia mínima de 12 meses

Estado:

Cidade:

Endereço:

Telefone:

DF

Brasília

R COPAIBA LOTE, 01

(61) 9844-1242

CNPJ

RAZÃO SOCIAL DO FORNECEDOR

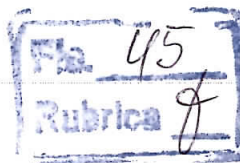

VALOR DA PROPOSTA FINAL

15.838.111/0001-29 MARYLEIDE FONSECA ALMEIDA EIRELI

R\$ 3.247,50

Marca: Samsung
Fabricante: Samsung
Modelo: S6 Lite
Descrição: Tablet marca Samsung modelo T6 Lite

Estado: Cidade: Endereço: Nome de Contato: Telefone: Email:
PR Londrina R MARANHAO, 344 Maryleide Fonseca Almeida (43) 3321-0802 financeiro@equipeengenharia.com

12.130.958/0001-86 NADJA MARINA PIRES

R\$ 3.250,00

Marca: SAMSUNG TAB S6
Fabricante: SAMSUNG TAB S6
Modelo: SAMSUNG TAB S6
Descrição: Marca Samsung Referência SM-P615NZAVZTO Modelo Tab S6 Lite Linha Galaxy Capacidade 64GB Acessórios - Caneta S-Pen - Capa protetora Tamanho da tela 10,4" Tecnologia 4G Conectividade - Bluetooth - Wi-Fi Sistema operacional Android 10 Tipo de tela TFT Recursos da câmera - Abertura de f/1.9 na câmera traseira - Abertura de f/2.2 na câmera frontal - Zoom digital - Foco automático Câmera traseira 8MP Câmera frontal 5MP Processador Octa-Core Suport e ao cartão de memória Sim Memória RAM 4GB Recursos - Função porta retrato digital com notas - Console de música - Calendário - Previsão do tempo - Modo infantil Samsung Kids Quantidade de chips Single Chip Tipo de chip Nano SIM (4FF) Conexões USB tipo C Sensores - Acelerômetro - Giroscópio - Geomagnético - Sensor Hall - Luz RGB Capacidade da bateria 7040mAh Carregamento rápido Sim Cor Cinza Peso aproximado Peso do produto 470g Peso do produto com em balagem 780g Dimensões do produto Largura 15,43cm Altura 24,45cm Profundidade 0,7cm Dimensões do produto com embalagem Largura 16,3cm Altura 25,37cm Profundidade 4,01cm Garantia Prazo de Garantia 01 ano (3 meses de garantia legal e mais 9 meses de garantia especial concedida pelo fabricante). Conteúdo da embalagem - 1 Tablet - 1 Carregador - 1 Cabo USB - 1 Extrator de chip - 1 Capa protetora - 1 Caneta S-Pen

Estado: Cidade: Endereço: Nome de Contato: Telefone: Email:
DF Brasília QUADRA QI 33 BLOCO A SALA, 118 Nadja Pires (61) 3967-1229 pires.vendas@hotmail.com

27.499.665/0001-48 TECHNO SOLUCOES EIRELI

R\$ 3.325,00

Marca: Samsung
Fabricante: Samsung
Modelo: s6
Descrição: Marca/modelo de referência: Samsung S 6 Lite ou similar ou de melhor qualidade. Tablet: Processador Octa-Core de 2.3GHz ou superior, Sistema operacional Android 5.0 ou superior, caneta S pen, Tamanho da tela de pelo menos 10", Tecnologia WiFi/4G, Resolução da câmera Traseira 8MP e frontal de pelo menos 5MP, GPS integrado, Memória interna total de pelo menos 64 Gbytes, suporte para cartão MicroSD (Up to 1TB), tela principal com resolução mínima de 2000 x 1200 (WUXGA+) com capa protetora. Garantia mínima de 12 meses.

Endereço: Telefone:
RUA ABRAMO EBERLE, 136 (49) 9974-7866

05.448.910/0001-55 DIGITAL INFORMATICA E TECNOLOGIA EIRELI

R\$ 3.339,70

Marca: SAMSUNG S6 LITE
Fabricante: SAMSUNG S6 LITE
Modelo: SAMSUNG S6 LITE
Descrição: Tablet Marca/modelo de referência: Samsung S 6 Lite ou similar ou de melhor qualidade. Tablet: Processador Octa-Core de 2.3GHz ou superior, Sistema operacional Android 5.0 ou superior, caneta S pen, Tamanho da tela de pelo menos 10", Tecnologia WiFi/4G, Resolução da câmera Traseira 8MP e frontal de pelo menos 5MP, GPS integrado, Memória interna total de pelo menos 64 Gbytes, suporte para cartão MicroSD (Up to 1TB), tela principal com resolução mínima de 2000 x 1200 (WUXGA+) com capa protetora. Garantia mínima de 12 meses.

Estado: Cidade: Endereço: Nome de Contato: Telefone: Email:
MG Itaúna AV JOVE SOARES, 1330 Guilherme de Oliveira Moreira/Procurador (37) 3242-4744 leonardo@digitalinformatica.com.br

27.054.061/0001-98 LUDMILA APARECIDA DE SOUZA

R\$ 3.367,50

Marca: SAMSUNG
Fabricante: SAMSUNG
Modelo: S6 LITE
Descrição: Marca/modelo de referência: Samsung S 6 Lite ou similar ou de melhor qualidade. Tablet: Processador Octa-Core de 2.3GHz ou superior, Sistema operacional Android 5.0 ou superior, caneta S pen, Tamanho da tela de pelo menos 10", Tecnologia WiFi/4G, Resolução da câmera Traseira 8MP e frontal de pelo menos 5MP, GPS integrado, Memória interna total de pelo menos 64 Gbytes, suporte para cartão MicroSD (Up to 1TB), tela principal com resolução mínima de 2000 x 1200 (WUXGA+) com capa protetora. Garantia mínima de 12 meses.

Endereço: Telefone: Email:
R JUREMA, 321 (37) 9119-5740 ludapsouza@gmail.com

31.472.148/0001-52 VC COMERCIO EIRELI

R\$ 3.371,43

Marca: samsung
Fabricante: samsung
Modelo: Galaxy Tab S6 Lite
Descrição: Informações técnicas Marca Samsung Referência SM-P615NZAVZTO Modelo Tab S6 Lite Linha Galaxy Capacidade 64GB Acessórios - Caneta S-Pen - Capa protetora Tamanho da tela 10,4" Tecnologia 4G Conectividade - Bluetooth - Wi-Fi Sistema operacional Android 10 Tipo de tela TFT Recursos da câmera - Abertura de f/1.9 na câmera traseira - Abertura de f/2.2 na câmera frontal - Zoom digital - Foco automático Câmera traseira 8MP Câmera frontal 5MP Processador Octa-Core Suporte ao cartão de memória Sim Memória RAM 4GB Recursos - Função porta retrato digital com notas - Console de música - Calendário - Previsão do tempo - Modo infantil Samsung Kids Quantidade de chips Single Chip Tipo de chip Nano SIM (4FF) Conexões USB tipo C Sensores - Acelerômetro - Giroscópio - Geomagnético - Sensor Hall - Luz RGB Capacidade da bateria 7040mAh Carregamento rápido Sim Cor Cinza Peso aproximado Peso do produto 470g Peso do produto com embalagem 780g Dimensões do produto Largura 15,43cm Altura 24,45cm Profundidade 0,7cm Dimensões do produto com embalagem Largura 16,3cm Altura 25,37cm Profundidade 4,01cm Conteúdo da embalagem - 1 Tablet - 1 Carregador - 1 Cabo USB - 1 Extrator de chip - 1 Capa protetora - 1 Caneta S-Pen

CNPJ

RAZÃO SOCIAL DO FORNECEDOR

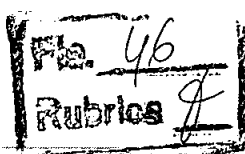

VALOR DA PROPOSTA FINAL

Endereço:

R FIRMINO COSTA, 246

Telefone:

(31) 3657-5141

Email:

vendas.vc@outlook.com.br

29.564.455/0001-11 MUNDIAL COMERCIO E SERVICOS DE INFORMATICA LTDA

R\$ 3.380,58

Marca: Galaxy Tab S6 Lite –

Fabricante: Galaxy Tab S6 Lite – Samsung

Modelo: Galaxy Tab S6 Lite – Samsung

Descrição: Galaxy Tab S6 Lite – Samsung Informações técnicas 2G GSM GSM 850, GSM 900, DCS 1800, PCS1900 3G UMTS B1 (2100), B2 (1900), B4 (AWS), B5 (850), B8 (900) 4G FDD LTE B1 (2100), B2 (1900), B3 (1800), B4 (AWS), B5 (850), B7 (2600), B8 (900), B12 (700), B17 (700), B20 (800), B28 (700), B66(AWS-3) 4G TDD LTE B38 (2600), B40 (2300) ANT+ Sim Caneta S Pen Sim Conector de Fone de Ouvido Conexão 3.5mm Estéreo (Padrão P2) Dimensões (AxLxP, mm) 244,5 x 154,3 x 7,0 Flash - Câmera Traseira Não Formato Tablet Formato de Reprodução de Áudio MP3, M4A, 3GA, AAC, OGG, OGA, WAV, WMA, AMR, AWB, FLAC, M ID, MIDI, XMF, MXMF, IMY, RTTTL, RTX, OTA Formato de Reprodução de Vídeo MP4, M4V, 3GP, 3G2, WMV, ASF, AVI, FLV, MKV, WEBM Gear Support Galaxy Bud s+, Galaxy Buds, Gear IconX (2018) Localização GPS, Glonass, Beidou, Galileo Memória Disponível (GB)* 49,2 GB Memória RAM(GB) 4 GB Memória Total Interna (GB)* 64 GB* Mobile TV Não NFC Não PC Sync Smart Switch (Versão para PC) Perfis de Bluetooth A2DP, AVRCP, DI, HFP, HID, HOGP, HSP, MAP, OPP, PAN, PBA P Peso (g) 467 Removível Não Reprodução de Vídeos (Horas) até 13 Resolução (Tela Principal) 2000 x 1200 (WUXGA+) Resolução - Câmera Frontal 5.0MP Resolução - Câmera Traseira 8.0 MP Resolução - Gravação de Vídeos FHD (1920 x 1080) @30fps Resolução de Reprodução de Vídeo UHD 4K (3840 x 2160)@ 120fps S-Voice Não Sensores Acelerômetro, Giroscópio, Sensor de Efeito Hall, Sensor de Luz RGB Sistema Operacional Android Suporte ao Cartão de Memória Micro SD (Up to 1TB) Tamanho (Tela Principal) 10,4" (263,1mm) Tecnologia (Tela Principal) TFT Tipo de Processador Octa Core Uso de Internet 4G (Horas) até 12 Uso de Internet Wi-Fi (Horas) até 12 Velocidade do Processador 2,3GHz, 1,7GHz Versão de Bluetooth Bluetooth v5.0 (LE até 2 Mbps) Versão de MHL Não Versão de USB USB 2.0 Wi-Fi 802.11 a/b/g/n/ac 2.4G+5GHz, VHT80 MIMO Wi-Fi Direct Sim Informações complementares Cor Cinza Marca Samsung

Endereço:

AVENIDA EMILIO MANZANO LORENTE, 1165

Telefone:

(11) 4693-2232

Email:

inovegmacontabil@hotmail.com

35.205.981/0001-98 FELIPE EDUARDO FERNANDES GUEDES 44242677847

R\$ 3.450,34

Marca: samsung

Fabricante: brasileira

Modelo: s6 lite

Descrição: Tablet Samsung Galaxy Tab S6 Lite 10,4" 4G Wi-Fi - 64GB Android 10 Octa-Core

Endereço:

RUA FELIX TAMPLIM, 251

Telefone:

(41) 9789-2141

Email:

filippg_@outlook.com

01.353.183/0001-91 MEGALINE COMERCIAL INFORMATICA LTDA

R\$ 3.490,00

Marca: samsung

Fabricante: SAMSUNG

Modelo: s6 lite

Descrição: Tablet Processador Octa core 2,3 GHz Android 5 caneta spen tecnologia Wi fi resolução da camera traseira 8 MP dianteira 5 MP memoria interna 64 gb , ccartão micro SD

Endereço:

R INHANGAPI, 05

Nome de Contato:

Luíz

Telefone:

(11) 2341-6677

Email:

vendas@megaline.com.br

28.604.543/0001-37 JAIR DOS REIS SILVA JUNIOR

R\$ 3.532,30

Marca: SAMSUNG

Fabricante: SAMSUNG

Modelo: 6S

Descrição: Sistema Operacional Android Q 10.0 Tipo da Tela: Imersiva Tamanho da Tela: 10,4" Conectividade 4G Wi-Fi Bluetooth 5.0 B1(2100),B2(1900),B3(1800),B4(AWS),B5(850),B7(2600),B8(900),B12(700),B17(700),B20(800),B28(700),B66(AWS-3) Capacidade 64GB * Extensão para Cartões de Memória: até 512GB * Parte da memória interna já é utilizada pelo sistema operacional e aplicativos pré-instalados Processador Octa-Core Velocidade do Processador: 2.3 GHz Memória RAM 4GB Câmera Câmera Traseira: 8MP Câmera Frontal: 5MP Outros Recursos Tipo de Chip: Nano SIM (4FF) (não incluso) GPS MP3 Recursos de Vídeo: U HD 4K (3840 x 2160) @30fps Teclado Idiomas do Menu Bateria Tipo de Bateria: Ions de Lítio 7040mAh Cor Cinza EAN 7892509114745 Especificações Técnicas Modelo: SM-P615NZAVZTO

Endereço:

R HYLDEU SANTOS FIGUEIREDO, 184

Telefone:

(31) 3432-0953 / (31) 9387-9711

Email:

reisesantossuprimentos@gmail.com

07.042.421/0001-24 INFOPLEM INFORMATICA LTDA

R\$ 4.000,00

Marca: Samsung

Fabricante: Samsung

Modelo: Galaxy Tab S6 Lite

Descrição: Tablet Samsung Galaxy Tab S6 Lite 10,4" 4G Wi-Fi - 64GB Android 10 Octa-Core com Caneta e Capa Sistema operacional Android 5.0 caneta S pen, Tamanho da tela de pelo menos 10", Tecnologia Wi-Fi/4G, Resolução da câmera Traseira 8MP e frontal de pelo menos 5MP, GPS Integrado, Memória Interna total de pelo menos 64 Gbytes, cartão MicroSD (Up to 1TB), tela principal com resolução de 2000 x 1200 (WUXGA+) com capa protetora. Garantia de 12 meses.

Estado:

BA

Cidade:

Salvador

Endereço:

R CORONEL ALMERINDO REHEM, 82

Telefone:

(71) 3342-3024 / (71) 3342-3024

Email:

documentos@congercontabilidade.com.br

Órgão: EMPRESA ESTADUAL DE ASSISTÊNCIA TÉCNICA E EXTINÇÃO RURAL DO ESTADO DE RONDÔNIA - EMATER/RO
 Modalidade: Pregão Eletrônico
 SRP: NÃO
 Objeto: Aquisição de material Permanente sendo: Bebedouro Industrial, Refrigerador, Tipo Geladeira, Notebook e Tablet, mediante Registro de Preço, têm como a finalidade atender as necessidades da EMATER (Escritórios Regionais, Escritórios Locais) em todo o Estado de Rondônia, pelo período de 12 (doze) meses, conforme detalhamento no item 3 do Termo de Referência..
 Identificação: NºPregão:232020 / UASG:926584
 Lote/Item: /4
 Ata: Link Ata
 Adjudicação: 14/09/2020 13:18
 Descrição: TABLET - TABLET, TELA SUPERIOR A 10 POL, MEMÓRIA RAM ATÉ 4 GB, ARMAZENAMENTO INTERNO SUPERIOR A 32 GB, ARMAZENAMENTO EXTERNO SEM ARMAZENAMENTO EXTERNO GB, PROCESSADOR OCTA CORE OU SUPERIOR, CÂMERA FRONTAL ATÉ 8 MPX, CÂMERA TRASEIRA 8,1 A 13 MPX, CONECTIVIDADE WI-FI/ 3G/ 4G/ BLUETOOTH, SISTEMA OPERACIONAL PROPRIETÁRIO
 Fonte: www.comprasgovernamentais.gov.br
 Quantidade: 514
 Unidade: Unidade
 UF: RO

CNPJ	RAZÃO SOCIAL DO FORNECEDOR	VALOR DA PROPOSTA FINAL
------	----------------------------	-------------------------

06.159.434/0001-15	SAMSUNG SDS LATIN AMERICA SOLUCOES EM TECNOLOGIA LTDA	R\$ 2.196,50
--------------------	---	--------------

VENCEDOR

Marca: Samsung
 Fabricante: Samsung
 Modelo: Tablet Samsung Galaxy S6 Lite - Modelo SM-P615NZAV
 Descrição: Tablet Samsung Galaxy S6 Lite - Modelo SM-P615NZAV com as seguintes características mínimas: Processador Octa-Core de 08 (oito) núcleos e com 02 (dois) modos de operação; Câmera frontal de 5MP; Câmera traseira de 8MP; Memória Interna de 64GB, que permita expansão; Conector Tipo 'C'; Bluetooth integrado; Wi-fi Integrado; Suporte à tecnologia 4G; Memória RAM de 4GB; GPS Integrado; Giroscópio Integrado; Tela de tamanho 10.4"; Garantia de 01 ano; Os tablets serão entregues com capa protetora e película, ambos instalados nos tablets;

Endereço:	Telefone:	Email:
AV DOUTOR CHUCRI ZAIDAN, 1240	(11) 5644-6306	soraya.a@samsung.com

78.126.950/0011-25	MICROSENS S/A	R\$ 2.253,70
--------------------	---------------	--------------

Marca: Samsung.
 Fabricante: Samsung.
 Modelo: Galaxy S6 Lite (SM-P615N) + capa, película
 Descrição: Fabricante Samsung, marca Samsung, modelo Galaxy S6 Lite (SM-P615N), acompanhado de capa e película. TABLET com as seguintes características mínimas: Processador Octa-Core de 08 (oito) núcleos e com 02 (dois) modos de operação; Câmera frontal de 5MP; Câmera traseira de 8MP; Memória Interna de 64GB ou superior e que permite expansão; Conector Tipo 'C'; Bluetooth Integrado; Wi-fi Integrado; Suporte à tecnologia 4G; Memória RAM de 4GB; GPS integrado; Giroscópio Integrado; Tela de tamanho igual ou superior a 10"; Garantia de 01 ano; OBS: Os tablets serão entregues com capa protetora e película, ambos instalados nos tablets.

Endereço:	Nome de Contato:	Telefone:	Email:
ROD GOVERNADOR MARIO COVAS, 882	LUCIANO	(41) 3024-2050	licitacao@microsens.com.br

17.590.881/0001-40	MGITECH COMERCIO, IMPORTACAO E EXPORTACAO LTDA	R\$ 2.286,00
--------------------	--	--------------

Marca: Samsung
 Fabricante: Samsung
 Modelo: Galaxy Tab S6 Lite (SM-P615)
 Descrição: Galaxy Tab S6 Lite (SM-P615), Tela de 10.4" WUXGA+ 2000x1200, Android 10, Processador Octa Core, 2.3 GHz, Memória de 64GB, 4GB Ram, 4G, Bluetooth versão 5.0, Wi-Fi 802.11 a/b/g/n/ac, GPS/AGPS, Câmera traseira de 8MP e frontal de 5MP Autofocus, Bateria de 7040mAh, Reconhecimento Facial, USB -C. Incluso: Capa protetora e película.

Estado:	Cidade:	Endereço:	Nome de Contato:	Telefone:	Email:
SP	Poá	AV JOAO XXIII, 300	Sinval Ferreira de Oliveira	(11) 4746-7700	fred.ihara@mgi.com.br

14.190.243/0001-44	PROJETOS SOFTWARE LTDA	R\$ 2.330,74
--------------------	------------------------	--------------

Marca: SAMSUNG
 Fabricante: SAMSUNG BRASIL S/A
 Modelo: GALAXY S6 LITE
 Descrição: TABLET com as seguintes características mínimas: Processador Octa-Core 1.8GHz (ou superior); Câmera frontal de 8Mp; Memória Interna de 64GB ou superior e que permita expansão; Tela AMOLED de resolução 2560x1600; Conector Tipo 'C'; Bluetooth Integrado; Wi-fi Integrado; Suporte à tecnologia 4G; Câmera traseira de 13Mp; Memória RAM de 4GB; GPS Integrado; Giroscópio Integrado; Tela de tamanho superior a 10"; Garantia de 01 ano; OBS: OS TABLETS DEV ERÃO SER ENTREGUES COM CAPA PROTETORA E PELÍCULA - MARCA: SAMSUNG - MOD. GALAXY S6 LITE - PROCED. NACIONAL

Endereço:	Telefone:	Email:
R MONSENHOR COUTINHO, 282	(92) 9298-9893	wilwander@hotmail.com

21.997.155/0001-14	VIXBOT SOLUCOES EM INFORMATICA LTDA	R\$ 3.015,54
--------------------	-------------------------------------	--------------

Marca: SAMSUNG
 Fabricante: SAMSUNG
 Modelo: Galaxy Tab S6 Lite (SM-P615) + acessórios
 Descrição: TABLET com as seguintes características mínimas: Processador Octa-Core de 08 (oito) núcleos e com 02 (dois) modos de operação; Câmera frontal de 5MP; Câmera traseira de 8MP; Memória Interna de 64GB ou superior e que permita expansão; Conector Tipo 'C'; Bluetooth Integrado; Wi-fi Integrado; Suporte à tecnologia 4G; Memória RAM de 4GB; GPS Integrado; Giroscópio Integrado; Tela de tamanho igual ou superior a 10"; Garantia de 01 ano; OBS: OS TABLETS SERÃO ENTREGUES COM CAPA PROTETORA E PELÍCULA, AMBOS INSTALADOS NOS TABLETS. MARCA/MODELO: SAMSUNG Galaxy Tab S6 Lite (SM-P615) + acessórios GARANTIA 12 MESES.

CNPJ

RAZÃO SOCIAL DO FORNECEDOR

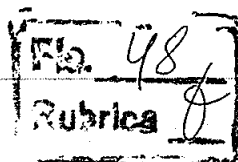

VALOR DA PROPOSTA FINAL

Estado: Cidade: Endereço:
DF Brasília ST SHGGN CR QUADRA 702/703, S/N

Telefone:
(61) 3046-9985

34.802.325/0001-00 MAIORCA COMERCIO DE EQUIPAMENTOS ELETRONICOS EIRELI

R\$ 3.015,54

Marca: Samsung
Fabricante: Samsung
Modelo: Galaxy Tab S5e

Descrição: Tablet: Tela 10,5", Resolução 2560 x 1600 (WQXGA), Super AMOLED; Processador Octa Core, 2GHz, 1.7GHz; Memória RAM 4GB; Armazenamento 64 GB, MicroSD (Até 512GB); Câmera Frontal 8.0 MP; Câmera Traseira 13.0 MP; Gravação de Vídeos UHD 4K (3840 x 2160) @30fps; Rede 2G GSM, 3G UMTS, 4G FDD LTE, 4G TDD LTE; Wi-Fi 802.11 a/b/g/n/ac 2.4G+5GHz, VHT80; Bluetooth Versão 5.0; USB 3.1, 1 Geração; Sistema Operacional Android; Bateria 7040 mAh; Capa protetora e película protetora inclusas; Garantia 12 meses.

Endereço:
AVENIDA MARQ DE SAO VICENTE, 1619

Telefone:
(85) 3393-9309

Email:
maiorcacomercio@gmail.com

27.030.815/0001-70 KAMYLLA SOUSA MOREIRA 05648451164

R\$ 3.200,00

Marca: Samsung
Fabricante: Samsung
Modelo: Tab S5e, 4G

Descrição: Tablet Samsung Galaxy Tab S5e, 4G, Bluetooth, Android 9.1, 64GB, 13MP, Tela de 10.5", Prata - T725 + CAPA PROTETORA E PELÍCULA INSTALADOS
Características: - Marca: Samsung - Modelo: T725 Especificações: Processador: - Velocidade: 2GHz, 1.7GHz - Tipo: Octa Core Display - Tamanho: 10.5" (267,2 mm) - Resolução: 2560 x 1600 (WQXGA) - Tecnologia: Super AMOLED - Profundidade de Cor: 16M Câmera: - Resolução Câmera Traseira: 13.0 MP - Foco Automático (Câmera Traseira) - Resolução Câmera Frontal: 8.0 MP - Resolução Gravação de Vídeos: UHD 4K (3840 x 2160) @30fps Memória: - Memória RAM: 4 GB - Memória Total Interna: 64 GB - Memória Disponível: 49,2 GB - Suporte ao Cartão de Memória: MicroSD (Até 512GB) * A memória disponível para uso do consumidor pode sofrer variações, conforme versão do sistema operacional, aplicativos e/ou outros fatores Rede/Bandas: - 2G GSM: GSM 850, GSM 900, DCS 1800, PCS1900 - 3G UMTS: B1 (2100), B2 (1900), B4 (AWS), B5 (850), B8 (900) - 4G FDD LTE: B1 (2100), B2 (1900), B3 (1800), B4 (AWS), B5 (850), B7 (2600), B8 (900), B12 (700), B13 (700), B17 (700), B20 (800), B28 (700), B66(AWS-3) - 4G TDD LTE: B38 (2600), B40 (2300), B41 (2500) Conectividade: - ANT+ - Versão de USB: USB 3.1 Gen 1 - Localização: GPS, Glonass, Beidou, Galileo - Wi-Fi: 802.11 a/b/g/n/ac 2.4G+5GHz, VHT80 - Wi-Fi Direct - Versão de Bluetooth: Bluetooth v5.0 (LE até 2 Mbps) - Perfis de Bluetooth: A2DP, AVRCP, DL, HFP, HID, HOGP, HSP, MAP, OPP, PAN, PBAP - PC Sync: Smart Switch (Versão para PC) Sistema Operacional: - Android Informações Gerais: - Formato: Tablet Sensores - Acelerômetro - Sensor de Impressão Digital - Giroscópio - Geo Magnético - Sensor de Efeito Hall - Sensor de Luz RGB Dimensões (AxLxP): - 245,0 x 160,0 x 5,5 mm Bateria: - Uso de Internet 3G: Até 9 (Horas) - Uso de Internet 4G: Até 9 (Horas) - Uso de Internet Wi-Fi: Até 9 (Horas) - Reprodução de Vídeos: Até 15 (Horas) - Capacidade da Bateria: 7040 (mAh, Typical) - Tempo de Reprodução de Áudio: Até 161 (Horas) - Tempo em ligações (3G WCDMA): Até 41 (Horas) Áudio e Vídeo: - Formato de Reprodução de Vídeo: MP4, M4V, 3GP, 3G2, WMV, ASF, AVI, FLV, MKV, WEBM - Resolução de Reprodução de Vídeo: UHD 4K (3840 x 2160) @30fps - Formato de Reprodução de Áudio: MP3, M4A, 3GA, AAC, OGG, OGA, WAV, WMA, AMR, AWB, FLAC, MID, MIDI, XMF, MXMF, IMY, RTTTL, RTX, OTA Conteúdo da embalagem: - Tablet Samsung Galaxy Tab S5e Garantia 1 ano de garantia

Endereço:
QUADRA QNM 23 CONJUNTO I, 35

Nome de Contato:
RICARDO

Telefone:
(61) 98404-1472

Email:
ksm.vendas@gmail.com

05.888.814/0001-28 INFOJET COMERCIO E SERVICOS DE INFORMATICA LTDA

R\$ 3.229,59

Marca: Samsung
Fabricante: Samsung
Modelo: Galaxy Tab S5e

Descrição: TABLET Samsung Galaxy Tab S5e + Capa e película com as seguintes características mínimas: Processador Octa-Core 1.8GHz (ou superior); Câmera a frontal de 8Mp; Memória Interna de 64GB ou superior e que permita expansão; Tela AMOLED de resolução 2560x1600; Conector Tipo 'C'; Bluetooth integrado; Wi-fi integrado; Suporte à tecnologia 4G; Câmera traseira de 13Mp; Memória RAM de 4GB; GPS integrado; Giroscópio integrado; Tela de tamanho superior a 10"; Garantia de 01 ano; VALIDADE DA PROPOSTA: 60 (sessenta) dias.

Endereço:
Q QI 31, 8,9,10

Telefone:
(61) 3382-7765

Email:
daniel@infojet.inf.br

30.868.771/0001-66 JVB DISTRIBUIDORA , COMERCIO & SERVICOS EIRELI

R\$ 3.299,00

Marca: SANSUNG
Fabricante: SANSUNG
Modelo: SANSUNG

Descrição: TABLET, TELA SUPERIOR A 10 POL, MEMÓRIA RAM ATÉ 4 GB, ARMAZENAMENTO INTERNO SUPERIOR A 32 GB, ARMAZENAMENTO EXTERNO SEM ARMAZENAMENTO EXTERNO GB, PROCESSADOR OCTA CORE OU SUPERIOR, CÂMERA FRONTAL ATÉ 8 MPX, CÂMERA TRASEIRA 8,1 A 13 MPX, CONECTIVIDADE WI-FI/ 3G/ 4G/ BLUETOOTH, SISTEMA OPERACIONAL PROPRIETÁRIO

Endereço:
RUA TENENTE WENCESLAU OLIVEIRA, 775

Telefone:
(34) 9660-3200

Email:
brunorafaeloliveira86@gmail.com

12.130.958/0001-86 NADJA MARINA PIRES

R\$ 3.299,00

CNPJ

RAZÃO SOCIAL DO FORNECEDOR

VALOR DA PROPOSTA FINAL

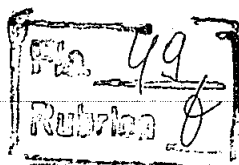

Marca: SAMSUNG
Fabricante: SAMSUNG
Modelo: Galaxy Tab S5e T725

Descrição: Tablet Samsung Galaxy Tab S5e T725 64GB 10,5" 4G - Wi-Fi Android 9.1 Octa-Core Câmera 13MP Selfie 8MP Informações técnicas Marca Samsung Referência SM-T725LZSMZTO Modelo Tab S5e T725 Linha Galaxy Capacidade 64GB Tamanho da tela 10,5" Conectividade - Bluetooth 5.0 - Wi-Fi - USB 3.1 - USB Tipo C Sistema Operacional Android 9.1 Processador Octa-Core Câmera traseira Sim - 13MP com abertura F2.0 e Zoom Digital até 8x Câmera frontal Sim - 8MP com abertura F2.0 Tela Resolução 2560x1600 (WQXGA) Benefícios Vidro Reforçado Tipo de tela Super AMOLED Câmera, fotos e gravação de vídeos Resolução - Reprodução: UHD 4K (3840 x 2160) @60fps - Gravação: UHD 4K (3840 x 2160) @30fps Localização GPS Assistido GPS, Glonass, Beidou, Galileo Áudio Formatos suportados - MP3 - M4A - 3GA - AAC - OGG - OGA - WAV - WMA - AMR - AWB - FLAC - MID - MIDI - XMF - MXMF - IMY - RTTTL - RTX - OTA Outros recursos Auto-falantes Quádruplos otimizados pela AKG Alimentação e Bateria Voltagem Bivolt Cor Prata Memória RAM 4GB Sensores - Reconhecimento de íris - Leitor Biométrico (Impressão Digital) - Acelerômetro - Giroscópio - Geomagnético - Hall - Luz Capacidade da Bateria (mAh) 7040 mAh Informações da memória interna Quantidade maior a memória interna do aparelho mais espaço você terá para salvar vídeos, fotos e áudios. Mas atenção, a memória total do smartphone pode sofrer variações conforme aplicativos pré-instalados e sistema operacional Peso do produto 400 gramas Peso do produto com embalagem 600 gramas Dimensões do produto Largura 24,49cm Altura 16cm Profundidade 0,55cm Dimensões do produto com embalagem Largura 26,31cm Altura 17,77cm Profundidade 3,6cm Garantia Prazo de Garantia 01 ano (3 meses de garantia legal e mais 9 meses de garantia especial concedida pelo fabricante). Conteúdo da embalagem - 01 Tablet - 01 Carregador - Cabos de Dados - 01 Fone de ouvido - 01 Extrator de Chip

Estado: Cidade: Endereço: Nome de Contato: Telefone: Email:
DF Brasília QUADRA Q1 33 BLOCO A SALA, 118 Nadja Pires (61) 3967-1229 pires.vendas@hotmail.com

36.656.877/0001-82 ERICA DE FATIMA GENTIL R\$ 3.498,00

Marca: SAMSUNG / SM-T725 +
Fabricante: SAMSUNG / SM-T725 + CAPA+PELICULA
Modelo: SAMSUNG / SM-T725 + CAPA+PELICULA
Descrição: TABLET, TELA SUPERIOR A 10 POL, MEMÓRIA RAM ATÉ 4 GB, ARMAZENAMENTO INTERNO SUPERIOR A 32 GB, ARMAZENAMENTO EXTERNO SEM ARMAZENAMENTO EXTERNO GB, PROCESSADOR OCTA CORE OU SUPERIOR, CÂMERA FRONTAL ATÉ 8 MPX, CÂMERA TRASEIRA 8,1 A 13 MPX, CONECTIVIDADE WI-FI/ 3G/ 4G/ BLUETOOTH, SISTEMA OPERACIONAL PROPRIETÁRIO

Endereço: Telefone: Email:
AV MATO GROSSO, 92 N (66) 3566-1240 omieleiro@gmail.com

27.274.178/0001-87 TJ COMERCIO DE PRODUTOS EIRELI R\$ 3.990,00

Marca: SAMSUNG
Fabricante: SAMSUNG
Modelo: SM-T725 S5E
Descrição: MARCA/MODELO: SAMSUNG SM-T725 S5E - TABLET com as seguintes características mínimas: Processador Octa-Core 1.8GHz (ou superior); Câmera frontal de 8MP; Memória Interna de 64GB ou superior e que permita expansão; Tela AMOLED de resolução 2560x1600; Conector Tipo 'C'; Bluetooth integrado; Wi-fi integrado; Suporte à tecnologia 4G; Câmera traseira de 13MP; Memória RAM de 4GB; GPS integrado; Giroscópio integrado; Tela de tamanho superior a 10"; Garantia de 01 ano; OBS: OS TABLETS DEVERÃO SER ENTREGUES COM CAPA PROTETORA E PELÍCULA

Endereço: Nome de Contato: Telefone: Email:
AV CANAA, 3000 TEREZINHA (69) 99229-8030 tjvendasespeciais@gmail.com

05.587.568/0001-74 PORTO TECNOLOGIA COMERCIO E SERVICOS EIRELI R\$ 3.990,00

Marca: SAMSUNG
Fabricante: SAMSUNG
Modelo: T725 GALAXY TAB S5e SM-T725LZSAZTO
Descrição: TABLET com as seguintes características mínimas: Processador Octa-Core de 08 (oito) núcleos e com 02 (dois) modos de operação; Câmera frontal de 5MP; Câmera traseira de 8MP; Memória Interna de 64GB ou superior e que permita expansão; Conector Tipo 'C'; Bluetooth integrado; Wi-fi integrado; Suporte à tecnologia 4G; Memória RAM de 4GB; GPS integrado; Giroscópio integrado; Tela de tamanho igual ou superior a 10"; Garantia de 01 ano; OBS: OS TABLETS DEVERÃO SER ENTREGUES COM CAPA PROTETORA E PELÍCULA, AMBOS INSTALADOS NOS TABLETS.

Estado: Cidade: Endereço: Nome de Contato: Telefone: Email:
RO Porto Velho R QUINTINO BOCAIUVA, 1508 Jeean L. M. de Freitas (69) 3223-5082 portoprego@hotmail.com

33.486.276/0001-80 JEB COMERCIO DE ELETRONICOS EIRELI R\$ 4.000,00

Marca: SAMSUNG
Fabricante: SAMSUNG
Modelo: GALAXY S6 LITE
Descrição: TABLET, TELA SUPERIOR A 10 POL, MEMÓRIA RAM ATÉ 4 GB, ARMAZENAMENTO INTERNO SUPERIOR A 32 GB, ARMAZENAMENTO EXTERNO SEM ARMAZENAMENTO EXTERNO GB, PROCESSADOR OCTA CORE OU SUPERIOR, CÂMERA FRONTAL ATÉ 8 MPX, CÂMERA TRASEIRA 8,1 A 13 MPX, CONECTIVIDADE WI-FI/ 3G/ 4G/ BLUETOOTH, SISTEMA OPERACIONAL PROPRIETÁRIO

Endereço: Telefone: Email:
QUADRA QNM 1 CONJUNTO B LOTE, 03 (61) 3378-6065 / (61) 8409-3091 jebcomercio@gmail.com

10.434.081/0001-91 EFES COMERCIO E SERVICOS DE INFORMATICA EIRELI R\$ 4.600,00

Marca: SAMSUNG
Fabricante: SAMSUNG
Modelo: SAMSUNG
Descrição: TABLET Samsung Galaxy Tab S5e 64GB Octa-Core 2.0GHz Wi-Fi + 4G Tela 10,5" Android Pie - Prata Informações adicionais referente ao produto apresentado no catalogo presente no final da proposta. Modelo: Galaxy Tab S5e Fabricante: SAMSUNG

Estado: Cidade: Endereço: Nome de Contato: Telefone: Email:
SP São Paulo RUA BERTOLINA MAGALHAES ALCOBA, 90 Fagner Rodrigo Pimentel (11) 4119-0189 fagner.pimentel@efes.com.br

04.361.899/0001-29 I9 SOLUCOES DO BRASIL LTDA R\$ 4.635,32

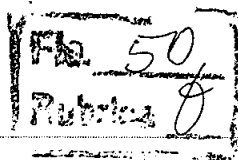

Marca: Samsung
 Fabricante: Samsung
 Modelo: SM-P615/64DL
 Descrição: TABLET com as seguintes características mínimas: Processador Octa-Core de 08 (oito) núcleos e com 02 (dois) modos de operação; Câmera frontal de 5MP; Câmera traseira de 8MP; Memória Interna de 64GB ou superior e que permita expansão; Conector Tipo 'C'; Bluetooth integrado; Wi-fi integrado; Suporte à tecnologia 4G; Memória RAM de 4GB; GPS integrado; Giroscópio integrado; Tela de tamanho igual ou superior a 10"; Garantia de 01 ano; OBS: OS TABLETS DEVEM SER ENTREGUES COM CAPA PROTETORA E PELÍCULA, AMBOS INSTALADOS NOS TABLETS. Marca: Samsung, Modelo: SM-P615/64DL

Estado: AC Cidade: Rio Branco Endereço: R 10 DE JUNHO, 690 Telefone: (68) 3302-1000 Email: financeiro@i9dobrasil.com.br

26.692.484/0001-70 TJC IMPORTADORA LTDA R\$ 5.000,00

Marca: SAMSUNG
 Fabricante: SAMSUNG
 Modelo: TAB S5E
 Descrição: TABLET, TELA SUPERIOR A 10 POL, MEMÓRIA RAM ATÉ 4 GB, ARMAZENAMENTO INTERNO SUPERIOR A 32 GB, ARMAZENAMENTO EXTERNO SEM ARMAZENAMENTO EXTERNO GB, PROCESSADOR OCTA CORE OU SUPERIOR, CÂMERA FRONTAL ATÉ 8 MPX, CÂMERA TRASEIRA 8,1 A 13 MPX, CONECTIVIDADE WI-FI/ 3G/ 4G/ BLUETOOTH, SISTEMA OPERACIONAL PROPRIETÁRIO

Endereço: RUA Aquilino Dalla Costa, 609 Nome de Contato: TAIGO Telefone: (54) 3273-1030 Email: tiago@tjcimportadora.com.br

09.381.459/0001-57 ES INDUSTRIA DE CONFECOES LTDA R\$ 5.000,00

Marca: SAMSUNG
 Fabricante: SAMSUNG
 Modelo: GALAXY TAB S5E
 Descrição: TABLET, TELA SUPERIOR A 10 POL, MEMÓRIA RAM ATÉ 4 GB, ARMAZENAMENTO INTERNO SUPERIOR A 32 GB, ARMAZENAMENTO EXTERNO SEM ARMAZENAMENTO EXTERNO GB, PROCESSADOR OCTA CORE OU SUPERIOR, CÂMERA FRONTAL ATÉ 8 MPX, CÂMERA TRASEIRA 8,1 A 13 MPX, CONECTIVIDADE WI-FI/ 3G/ 4G/ BLUETOOTH, SISTEMA OPERACIONAL PROPRIETÁRIO

Estado: RO Cidade: Ouro Preto do Oeste Endereço: AV XV DE NOVEMBRO, 785 Nome de Contato: Edison de Jesus dos Santos Telefone: (69) 3461-2870 Email: oms@brturbo.com.br

01.319.640/0001-21 AJL INDUSTRIA E COMERCIO LTDA R\$ 5.390,00

Marca: SAMSUNG
 Fabricante: SAMSUNG
 Modelo: TAB S5E
 Descrição: TABLET com as seguintes características mínimas: Processador Octa-Core 1.8GHz (ou superior); Câmera frontal de 8Mp; Memória Interna de 64GB ou superior e que permita expansão; Tela AMOLED de resolução 2560x1600; Conector Tipo 'C'; Bluetooth integrado; Wi-fi integrado; Suporte à tecnologia 4G; Câmera traseira de 13Mp; Memória RAM de 4GB; GPS integrado; Giroscópio integrado; Tela de tamanho superior a 10"; Garantia de 01 ano; MARCA/MODELO: SAMSUNG / GALAXY TAB S5e

Estado: AM Cidade: Manaus Endereço: AV AYRAO, 1495 Nome de Contato: Samara Telefone: (92) 4009-6227 Email: samara@ajl.com.br

18.115.260/0001-78 ATAKAMA COMERCIO DE MATERIAIS E EQUIPAMENTOS ELETROELETRONICOS LTDA R\$ 10.000,00

Marca: SAMSUNG S6 LTE
 Fabricante: SAMSUNG S6 LTE
 Modelo: SAMSUNG S6 LTE
 Descrição: TABLET com as seguintes características mínimas: Processador Octa-Core 1.8GHz (ou superior); Câmera frontal de 8Mp; Memória Interna de 64GB ou superior e que permita expansão; Tela AMOLED de resolução 2560x1600; Conector Tipo 'C'; Bluetooth integrado; Wi-fi integrado; Suporte à tecnologia 4G; Câmera traseira de 13Mp; Memória RAM de 4GB; GPS integrado; Giroscópio integrado; Tela de tamanho superior a 10"; Garantia de 01 ano; OBS: OS TABLETS DEVEM SER ENTREGUES COM CAPA PROTETORA E PELÍCULA.

Estado: DF Cidade: Brasília Endereço: RUA SHVP RUA 1 CHACARA 12A LOTE 04 LOJA 03 SALA A, S/N Telefone: (61) 3383-5506 Email: sac@atakama.com.br

Preço (Compras Governamentais) 3: Menor Preço

R\$ 4.325,00

Órgão: MINISTÉRIO DA DEFESA
 Comando do Exército
 Secretaria de Economia e Finanças

Data: 31/07/2020 09:34

Modalidade: Pregão Eletrônico

SRP: NÃO

Objeto: Aquisição de material permanente e material de consumo, conforme condições quantidades e exigências estabelecidas no edital e seus anexos, para atender a Secretaria de Economia e Finanças, suas Organizações Militares Diretamente Subordinadas e o Centro de Controle Interno do Exército.

Identificação: N°Pregão:22020 / UASG:160089

Lote/Item: /31

Ata: Link Ata

Fonte: www.comprasgovernamentais.gov.br

Quantidade: 4

Descrição: TABLET - TABLET, TELA SUPERIOR A 10 POL, MEMÓRIA RAM ATÉ 4 GB, ARMAZENAMENTO INTERNO SUPERIOR A 32 GB, ARMAZENAMENTO EXTERNO SEM ARMAZENAMENTO EXTERNO GB, PROCESSADOR OCTA CORE OU SUPERIOR, CÂMERA FRONTAL ATÉ 8 MPX, CÂMERA TRASEIRA 8,1 A 13 MPX, CONECTIVIDADE WI-FI/ 3G/ 4G/ BLUETOOTH, SISTEMA OPERACIONAL PROPRIETÁRIO

Unidade: Unidade
UF: DF

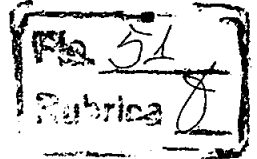

CatMat: 458705 - TABLET

CNPJ	RAZÃO SOCIAL DO FORNECEDOR	VALOR DA PROPOSTA FINAL			
34.674.082/0001-71	FILIPPE AUGUSTO GOMES ALVES 03076712160	R\$ 4.325,00			
* VENCEDOR *					
Marca: Samsung Fabricante: Samsung Modelo: Galaxy Tab S6 Descrição: TABLET, TELA SUPERIOR A 10 POL, MEMÓRIA RAM ATÉ 4 GB, ARMAZENAMENTO INTERNO SUPERIOR A 32 GB, ARMAZENAMENTO EXTERNO SEM ARMAZENAMENTO EXTERNO GB, PROCESSADOR OCTA CORE OU SUPERIOR, CÂMERA FRONTAL ATÉ 8 MPX, CÂMERA TRASEIRA 8,1 A 13 MPX, CONECTIVIDADE WI-FI/ 3G/ 4G/ BLUETOOTH, SISTEMA OPERACIONAL PROPRIETÁRIO					
Endereço: QUADRA QRC 10, 20	Telefone: (61) 8518-1194	Email: filipeaugu@gmail.com			
12.130.958/0001-86	NADJA MARINA PIRES	R\$ 4.348,00			
Marca: SAMSUNG TAB S6 Fabricante: SAMSUNG TAB S6 T865 Modelo: SAMSUNG TAB S6 T865 Descrição: Fabricante Samsung Entradas USB Conector Tipo C Câmera Traseira 13 + 5MP (Dual Traseira) Câmera Frontal 8MP TV Digital Não Função Telefone e Não GPS Sim Tipo de Tela Super AMOLED Resolução 13.0 MP + 5.0 MP Bluetooth Slim Sistema Operacional Android Processador Octa-Core 2.0GHz Memória RAM 6GB Tamanho do Display 10.5" 267.2mm Conexão 4G Memória Interna 128GB Expansivo até? MicroSD até 512GB Conexões Wi-Fi,3G,4G Alimentação, tipo de bateria Ions de Lítio 7040 mAh Outras Funções Caneta S Pen Tela Infinita de 10.5" (** Câmera Dupla Traseira de 13MP + 5MP Câmera frontal de 8MP 128 GB de Memória Interna e 6GB RAM Bateria de 7.040mAh Leitor de Digital Ultrassônico Cor Grafite Conteúdo da Embalagem Aparelho tablet, carregador, cabo USB, Extrator de Chip e manual do usuário Garantia do Fornecedor 12 Meses Dimensões do produto - cm (AxLxP) 24,4x1,5x0,5cm Peso liq. aproximado do produto (Kg) 420g Referência do Modelo SM-T865/128L Modelo Galaxy Tab S6					
Estado: DF	Cidade: Brasília	Endereço: QUADRA QI 33 BLOCO A SALA, 118	Nome de Contato: Nadja Pires	Telefone: (61) 3967-1229	Email: pires.vendas@hotmail.com
32.519.346/0001-97	GASKAM COMERCIO E CONSTRUCAO CIVIL EIRELI	R\$ 5.865,89			
Marca: SAMSUNG Fabricante: SAMSUNG Modelo: TAB S6 Descrição: TABLET, TELA SUPERIOR A 10 POL, MEMÓRIA RAM ATÉ 4 GB, ARMAZENAMENTO INTERNO SUPERIOR A 32 GB, ARMAZENAMENTO EXTERNO SEM ARMAZENAMENTO EXTERNO GB, PROCESSADOR OCTA CORE OU SUPERIOR, CÂMERA FRONTAL ATÉ 8 MPX, CÂMERA TRASEIRA 8,1 A 13 MPX, CONECTIVIDADE WI-FI/ 3G/ 4G/ BLUETOOTH, SISTEMA OPERACIONAL PROPRIETÁRIO.					
Endereço: R FERNANDES DE BARROS, 525	Telefone: (41) 3026-3182	Email: atendimento.gmtop@gmail.com			
36.289.988/0001-06	COMPINAS COMERCIO DE INFORMATICA EIRELI	R\$ 5.865,89			
Marca: SAMSUNG Fabricante: SAMSUNG Modelo: S6 Descrição: Tablet com as seguintes características mínimas: - Tela de 10,5 polegadas; - Resolução de 1600 por 2560 pixels; - Com câmera traseira de 13MP e Câmera frontal de 8MP, Sistema operacional Android 9 ou superior; - Com conectividade Wi-Fi, 3G/4G e Bluetooth; armazenamento mínima de 128 Gb; Com memória RAM mínima de 6Gb; - Processador Snapdragon 855 ou superior; - Bateria com capacidade mínima de 7040 mAh. - Garantia mínima: 12 meses Modelo sugerido (igual ou similar): Samsung Galaxy Tab S6 SM-T865LZAMZTO					
Endereço: R AURELIO DOLABELA, 17	Telefone: (31) 9953-0566				
26.692.484/0001-70	TJC IMPORTADORA LTDA	R\$ 6.000,00			
Marca: SAMSUNG Fabricante: SAMSUNG Modelo: SAMSUNG Descrição: TABLET, TELA SUPERIOR A 10 POL, MEMÓRIA RAM ATÉ 4 GB, ARMAZENAMENTO INTERNO SUPERIOR A 32 GB, ARMAZENAMENTO EXTERNO SEM ARMAZENAMENTO EXTERNO GB, PROCESSADOR OCTA CORE OU SUPERIOR, CÂMERA FRONTAL ATÉ 8 MPX, CÂMERA TRASEIRA 8,1 A 13 MPX, CONECTIVIDADE WI-FI/ 3G/ 4G/ BLUETOOTH, SISTEMA OPERACIONAL PROPRIETÁRIO					
Endereço: RUA Aquilino Dalla Costa, 609	Nome de Contato: TAIGO	Telefone: (54) 3273-1030	Email: tiago@tjcimportadora.com.br		

Preço (Outros Entes Públicos) 1: Menor Preço

R\$ 2.812,85

Órgão: MUNICIPIO DE QUEDAS DO IGUAÇU / (2) PREFEITURA MUNICIPAL DE QUEDAS DO IGUAÇU

Data: 25/11/2020 08:00
Modalidade: Pregão

Objeto: Contratação de empresas para o fornecimento de equipamentos de informática para uso junto as UBS - Unidades Básicas de Saúde, Vigilância em Saúde, Farmácia Básica e da Secretaria Municipal de Saúde de Quedas do Iguaçu, Estado do Paraná.

SRP: NÃO

Identificação: NºLicitação:846237

Lote/Item: 1/1

Ata: [Link Ata](#)

Adjudicação: 30/11/2020 08:41

Homologação: 30/11/2020 08:41

Fonte: www.licitacoes-e.com.br

Quantidade: 70

UF: PR

Descrição: TABLET - Tablets com as seguintes especificações mínimas: Processador Octa-Core de 2.3GHz, Memória RAM 4GB, Memória Interna Total de 64GB, Suporte para Cartão de Memória MicroSD para até 1TB, Tela de 10.4 (263,1mm), Tecnologia TFT, Resolução de 2.000x1.200 (WQXGA)+, Profundidade de 16 milhões de cores, Caneta S Pen, câmera traseira com resolução 8MP com autofoco, câmera dianteira com 5MP, resolução para gravação de vídeo de 1.920x1.080 @ 30fps, Rede/Bandas 3G e 4G, Conectividade ANT+, USB 2.0, GPS, Conector para Fone de Ouvidos Padrão P2, Wi-Fi 802.11 a/b/g/n/ac 2.4G+5GHz, Wi-Fi Direct, Bluetooth, Sistema Operacional Android 9, Reprodução de Audi, MP3, M4A, 3GA, AAC, OGG, OGA, WAV, WMA, AMR, AWB, FLAC, MID, MIDI, XMF, MXMF, IMY, RTTTL, RTX, OTA, Reprodução de Vídeo MP4, M4V, 3GP, 3G2, WMV, ASF, AVI, FLV, MKV, WEBM, Resolução de Reprodução de Vídeo UHD 4K (3840 x 2160)@120fps, Bateria Interna com Capacidade de 7.040mHa, embalagem contendo tablet, carregador rápido bivolt, cabos de dados USB...

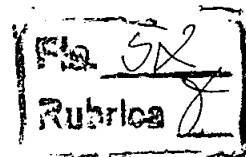

CNPJ RAZÃO SOCIAL DO FORNECEDOR VALOR DA PROPOSTA FINAL

08.831.603/0001-47 BELINKI & SOUZA LTDA R\$ 2.812,85
* VENCEDOR *

Marca: Marca não informada

Fabricante: Fabricante não informado

Descrição: Tablets com as seguintes especificações mínimas: Processador Octa-Core de 2.3GHz, Memória RAM 4GB, Memória Interna Total de 64GB, Suporte para Cartão de Memória MicroSD para até 1TB, Tela de 10.4? (263,1mm), Tecnologia TFT, Resolução de 2.000x1.200 (WQXGA)+, Profundidade de 16 milhões de cores, Caneta S Pen, câmera traseira com resolução 8MP com autofoco, câmera dianteira com 5MP, resolução para gravação de vídeo de 1.920x1.080@30fps, Rede/Bandas 3G e 4G, Conectividade ANT+, USB 2.0, GPS, Conector para Fone de Ouvidos Padrão P2, Wi-Fi 802.11 a/b/g/n/ac 2.4G+5GHz, Wi-Fi Direct, Bluetooth, Sistema Operacional Android 9, Reprodução de Audi, MP3, M4A, 3GA, AAC, OGG, OGA, WAV, WMA, AMR, AWB, FLAC, MID, MIDI, XMF, MXMF, IMY, RTTTL, RTX, OTA, Reprodução de Vídeo MP4, M4V, 3GP, 3G2, WMV, ASF, AVI, FLV, MKV, WEBM, Resolução de Reprodução de Vídeo UHD 4K (3840 x 2160)@120fps, Bateria Interna com Capacidade de 7.040mHa, embalagem contendo tablet, carregador rápido bivolt, cabos de dados USB, extrator de chip, caneta S Pen. Tablet Samsung Galaxy S6

Estado:	Cidade:	Endereço:	Nome de Contato:	Telefone:	Email:
PR	Francisco Beltrão	R TENENTE GAMARGO, 1015	Paulo Rodrigo de Souza	(46) 3524-9076	centerlfb@hotmail.com

GASKAM COMERCIO E CONSTRUCAO CIVIL EIRELI R\$ 3.057,00

Marca: Marca não informada

Fabricante: Fabricante não informado

Descrição: Tablets com as seguintes especificações mínimas: Processador Octa-Core de 2.3GHz, Memória RAM 4GB, Memória Interna Total de 64GB, Suporte para Cartão de Memória MicroSD para até 1TB, Tela de 10.4 263,1mm, Tecnologia TFT, Resolução de 2.000x1.200 WQXGA+, Profundidade de 16 milhões de cores, Caneta S Pen, câmera traseira com resolução 8MP com autofoco, câmera dianteira com 5MP, resolução para gravação de vídeo de 1.920x1.080 @ 30fps, Rede/Bandas 3G e 4G, Conectividade ANT+, USB 2.0, GPS, Conector para Fone de Ouvidos Padrão P2, Wi-Fi 802.11 a/b/g/n/ac 2.4G+5GHz, Wi-Fi Direct, Bluetooth, Sistema Operacional Android 9, Reprodução de Audi, MP3, M4A, 3GA, AAC, OGG, OGA, WAV, WMA, AMR, AWB, FLAC, MID, MIDI, XMF, MXMF, IMY, RTTTL, RTX, OTA, Reprodução de Vídeo MP4, M4V, 3GP, 3G2, WMV, ASF, AVI, FLV, MKV, WEBM, Resolução de Reprodução de Vídeo UHD 4K 3840 x 2160@120fps, Bateria Interna com Capacidade de 7.040mHa, embalagem contendo tablet, carregador rápido bivolt, cabos de dados USB - SAMSUNG TAB S6 LITE

Endereço:

VALDENI PEDRO PROVIN ME R\$ 3.068,57

Marca: Marca não informada

Fabricante: Fabricante não informado

Descrição: MARCA: SAMSUNG MODELO: TAB S6 LITE SM P610 FORMA DE RETIRADA, PRAZO E LOCAL DE ENTREGA: Em conformidade com o contido no item 3 do edital. PRAZO DE GARANTIA: 12 (doze) meses, contados a partir da data de entrega, emissão da nota fiscal. FORMA DE PAGAMENTO: Em conformidade com o contido no item 18 do edital. VALIDADE DA PROPOSTA: 60 (sessenta) dias consecutivos, contados a partir da data de abertura da proposta no sistema.

Endereço:

INOVAMAX TELEINFORMATICA LTDA R\$ 3.141,29

Marca: Marca não informada

Fabricante: Fabricante não informado

Descrição: Tablet Samsung Galaxy Tab S6 Lite 10,4 4G Wi-Fi - 64GB Android 10 Octa-Core com Caneta

Endereço:

INFO QUEDAS INFORMÁTICA LTDA - ME R\$ 3.141,43

Marca: Marca não informada
 Fabricante: Fabricante não informado
 Descrição: Tablets com as seguintes especificações mínimas: Processador Octa-Core de 2.3GHz, Memória RAM 4GB, Memória Interna Total de 64GB, Suporte para Cartão de Memória MicroSD para até 1TB, Tela de 10.4 (263,1mm), Tecnologia TFT, Resolução de 2.000x1.200 (WQXGA)+, Profundidade de 16 milhões de cores, Caneta S Pen, câmera traseira com resolução 8MP com autofoco, câmera dianteira com 5MP, resolução para gravação de vídeo de 1.920x1.080@30fps, Rede/Bandas 3G e 4G, Conectividade ANT+, USB 2.0, GPS, Conector para Fone de Ouvidos Padrão P2, Wi-Fi 802.11 a/b/g/n/ac 2.4G+5GHz, Wi-Fi Direct, Bluetooth, Sistema Operacional Android 9, Reprodução de Audi, MP3, M4A, 3GA, AAC, OGG, OGA, WAV, WMA, AMR, AWB, FLAC, MID, MIDI, XMF, MXMF, IMY, RTTTL, RT X, OJA, Reprodução de Vídeo MP4, M4V, 3GP, 3G2, WMV, ASF, AVI, FLV, MKV, WEBM, Resolução de Reprodução de Vídeo UHD 4K (3840 x 2160)@120fps, Bateria Interna com Capacidade de 7.040mAh, embalagem contendo tablet, carregador rápido bivolt, cabos de dados USB, extrator de chip, caneta S Pen. MARCA/MODELO: SAMSUNG / GALAXY TAB S6 Lite. Da Retirada, Prazo, Locais de Entrega, Garantia, Forma de Pagamento e Validade da Proposta em conformidade com as condições previstas em edital.

Fla. 53
 Rubrica

Endereço:

BRUNA ANTUNES NODA EIRELI - ME

R\$ 3.771,43

Marca: Marca não informada
 Fabricante: Fabricante não informado
 Descrição: SAMSUNG SM-P615NZAVZTOGalaxy Tab S6 Lite (64 GB, LTE) Tablets com as seguintes especificações mínimas: Processador Octa-Core de 2.3GHz, Memória RAM 4GB, Memória Interna Total de 64GB, Suporte para Cartão de Memória MicroSD para até 1TB, Tela de 10.4 (263,1mm), Tecnologia TFT, Resolução de 2.000x1.200 (WQXGA)+, Profundidade de 16 milhões de cores, Caneta S Pen, câmera traseira com resolução 8MP com autofoco, câmera dianteira com 5MP, resolução para gravação de vídeo de 1.920x1.080@30fps, Rede/Bandas 3G e 4G, Conectividade ANT+, USB 2.0, GPS, Conector para Fone de Ouvidos Padrão P2, Wi-Fi 802.11 a/b/g/n/ac 2.4G+5GHz, Wi-Fi Direct, Bluetooth, Sistema Operacional Android 9, Reprodução de Audi, MP3, M4A, 3GA, AAC, OGG, OGA, WAV, WMA, AMR, AWB, FLAC, MID, MIDI, XMF, MXMF, IMY, RTTTL, RTX, OTA, Reprodução de Vídeo MP4, M4V, 3GP, 3G2, WMV, ASF, AVI, FLV, MKV, WEBM, Resolução de Reprodução de Vídeo UHD 4K (3840 x 2160)@120fps, Bateria Interna com Capacidade de 7.040mAh, embalagem contendo tablet, carregador rápido bivolt, cabos de dados USB, extrator de chip, caneta S Pen.

Endereço:

RMG TECNOLOGIA INTEGRADO EIRELI

R\$ 3.785,00

Marca: Marca não informada
 Fabricante: Fabricante não informado
 Descrição: Tablet Samsung Galaxy S6 Lite 64GB Wi-Fi 4G Tela 10.4" Android Octa-Core - Cinza

Endereço:

Item 3: Notebooks - Processador: i3-6006U - Cache: 3MB - Clock: 2.0GHz. Memória: RAM 4GB (4GB soldado DDR4 2133MHz)

Preço Estimado: R\$ 2.993,56 (un)

Média dos Preços Obtidos: R\$ 2.993,56

Quantidade	Descrição	Observação
28 Unidades	Notebooks - Processador: i3-6006U - Cache: 3MB - Clock: 2.0GHz. Memória: RAM 4GB (4GB soldado DDR4 2133MHz) - Máxima e expansão: 16GB. Armazenamento: 1TB 5400 RPM. Chipset: Integrado. Placa Gráfica: Integrada Intel® HD Graphics 520. Tela: Tamanho: 15,6"; Full HD Antirreflexo; Resolução: 1920 x 1080 (Full HD); Formato: 16:9 widescreen. Áudio: 2 x 1.5W alto-falantes com certificação Dolby Audio. Portas: HDMI; RJ-45. Ethernet: 100/1000M. Bateria: 2 células 30 WH. Adaptador AC: 45W. USB: 2 x USB 3.0. USB Tipo C: 1 x USB tipo C (USB 3.0). Leitor de cartão: Leitor de cartões 4-em-1 (SD,SDHC, SDXC, MMC)	

Preço (Compras Governamentais) 1: Menor Preço

R\$ 3.639,23

Órgão: COMANDO DO EXERCITO ARSENAL DE GUERRA DO RIO/RJ	Data: 01/08/2020 00:00
Objeto: Aquisição de computador para trabalho gráfico na Divisão Administrativa do AGR e notebook para Seção de Telemática.	Modalidade: Dispensa de Licitação
Descrição: PLACA MAE / CPU - NOTEBOOK COM PROCESSADOR CORE I3- 6006U OU SUPERIOR 4GB DE MEMÓRIA RAM 1 TB DE ARMAZENAMENTO, TELA 15,6COM WINDOWS 10 HOME MODELO DE REFERÊNCIA: ACER ASPIRE 3 A315-54K-31E8	SRP: NÃO
CatMat: 123722 - PLACA MAE / CPU	Identificação: Dispensa de Licitação Nº 79/2020 / UASG: 160285
	Lote/Item: 2/1
	Ata: N/A
	Fonte: www.comprasgovernamentais.gov.br
	Quantidade: 1

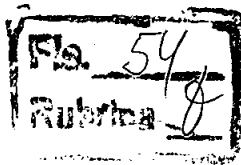

Unidade: Unidade
UF: RJ

CNPJ RAZÃO SOCIAL DO FORNECEDOR VALOR DA PROPOSTA FINAL

37.091.301/0001-88 CARINE FERREIRA DE SOUZA 15911092727 R\$ 3.639,23
* VENCEDOR *

MARCA: acer
Fabricante: Fabricante não informado
Descrição: NOTEBOOK COM PROCESSADOR CORE I3- 6006U OU SUPERIOR 4GB DE MEMÓRIA RAM 1 TB DE ARMAZENAMENTO, TELA 15,6COM WINDOWS 10 HOME MODELO DE REFERÊNCIA: ACER ASPIRE 3 A315-54K-31E8

Estado: RJ Cidade: Mesquita Endereço: TRAVESSA JURUPOCA, 95 Telefone: (21) 3765-9053 Email: carineferreiradasilvasantos@gmail.com

Preço (Outros Entes Públicos) 1: Menor Preço

R\$ 2.347,90

Órgão: MUNICIPIO DE JIQUIRICA / (1) MUNICIPIO DE JIQUIRICA

Data: 08/04/2020 08:00

Objeto: Aquisição de Notebook e GPS que atenderão as demandas de prestação de serviço de Assistência Técnica Extensão Rural ATER, conforme estipulado no convênio 006/2019 que entre si celebram o estado da Bahia, por meio da Secretaria de Desenvolvimento Rural-SDR, e o Município de Jiquiriçá.

Modalidade: Pregão

SRP: NÃO

Identificação: NºLicitação:807648

Lote/Item: 1/1

Descrição: NOTEBOOK - NOTEBOOK Processador 6ª geração do Intel® Core i3-6006U 2 GHz, Cache de 3MB Sistema operacional Windows 10, 64 bits - em Português, Memória RAM de 4GB, DDR4, 2400MHz; até 16GB, Disco rígido mínimo de 500GB 5400 RPM, Placa de vídeo, Tela 14.0, Teclado padrão - em Português Brasil, Bateria de 4 células e 40 wHrs removível; USB 3.0 1; USB 2.0 2; Média Card SD, SDHC, SD3.0, MS, MS PRO Alto-falante, 24, 05 0,9, Porta Ethernet RJ-45 (10/100); HDMI 1.4a.

Ata: Link Ata

Adjudicação: 15/04/2020 10:45

Homologação: 15/04/2020 10:45

Fonte: www.licitacoes-e.com.br

Quantidade: 1

UF: BA

CNPJ RAZÃO SOCIAL DO FORNECEDOR VALOR DA PROPOSTA FINAL

14.625.838/0001-85 MAXWELL DE NOVAIS SANTOS R\$ 2.347,90
* VENCEDOR *

MARCA: Marca não informada
Fabricante: Fabricante não informado
Descrição: Marca/modeloDell Inspiron 6006U

Endereço: PRAGA DA FEIRA, S/N Telefone: (73) 3538-1685 / (73) 9198-1127 / (73) 3538-1697 Email: maxm1x1611@hotmail.com

DAMASCENO INFORMATICA E EQUIPAMENTOS LTDA

R\$ 2.399,00

MARCA: Marca não informada
Fabricante: Fabricante não informado
Descrição: PRODUTOS E EQUIPAMENTOS COMPATÍVEIS COM TODOS OS REQUISITOS DO EDITAL, TERMO DE REFERÊNCIA E SEUS ANEXOS. MARCA E MODELO: Notebook Asus, Intel® Core? i3-7020U, 4GB, 1TB, Tela de 15,6" - X543UA-G02762T

Endereço:

A F PEREIRA COMERCIO VAREJISTA DE EQUIPAMENTOS DE

R\$ 2.517,00

MARCA: Marca não informada
Fabricante: Fabricante não informado
Descrição: marca positivo motion

Endereço:

INOVAMAX TELEINFORMATICA LTDA

R\$ 2.590,00

MARCA: Marca não informada
Fabricante: Fabricante não informado
Descrição: Notebook Lenovo B330-15ikb Intel Core I3 7020u 4gb 500gb 15.6 Free DOS Preto

Endereço:

AJ CONTABILIDADE E CONSULTORIA EIRELI

R\$ 2.599,00

Marca: Marca não informada
 Fabricante: Fabricante não informado
 Descrição: Notebook Positivo Stilo X07660 Intel Core i3 4GB 1TB Tela LED 14" Windows 10 - Cinza Escuro Marca Positivo Modelo Stilo X07660 Cor Cinza escuro Polegadas da Tela 14 Sistema Operacional Windows 10 Processador Intel Core i3 Modelo Processador Intel Core i3-6006U Cache 3MB Chipset Não Memória RAM 4GB SSD Não possui HD 1TB Placa de Som Áudio de alta definição (HD Áudio) e microfone e alto-falantes estéreo embutidos Placa de Vídeo Intel HD Graphics 520 Placa de Rede 10/100/1000 Mbps, Gigabit Ethernet Drives Não Conexões HDMI, USB Leitor de Cartão SD e MMC Teclado Comum Diferenciais Câmera Integrada Softwares inclusos Aplicativos para escritório (editor de texto, planilha eletrônica, gerenciador de apresentações, editor de imagens e navegador) Alimentação Bivolt Conteúdo da Embalagem Notebook, adaptador CA com cabo padrão 1 metro e guia rápido de instalação Garantia do Fornecedor 12 Meses Dimensões aproximadas do produto (cm) - A x L x P 2,1 x 34,2 x 24 cm Peso líquido aproximado do produto (kg) 1,6 kg Fornecedor Positivo

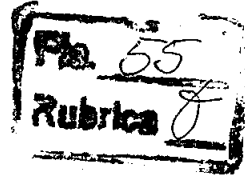

Endereço:

LINK ONE SOLUCOES TECNICAS LTDA ME

R\$ 2.599,52

Marca: Marca não informada
 Fabricante: Fabricante não informado
 Descrição: Marca/modelo: ACER-A315

Endereço:

EFES COMERCIO E SERVICOS DE INFORMATICA EIRELI

R\$ 2.599,52

Marca: Marca não informada
 Fabricante: Fabricante não informado
 Descrição: NOTEBOOK Processador 6ª geração do Intel® Core i3-6006U 2 GHz, Cache de 3MB Sistema operacional Windows 10, 64 bits - em Português, Memória RAM de 4GB, DDR4, 2400MHz; até 16GB, Disco rígido mínimo de 500GB 5400 RPM, Placa de vídeo, Tela 14.0, Teclado padrão - em Português Brasil, Bateria de 4 células e 40 wHrs removível; USB 3.0 1; USB 2.0 2; Média Card SD, SDHC, SD3.0, MS, MS PRO Alto-falante, 24, 05 0,9, Porta Ethernet RJ-45 (10/100); HDMI 1.4a.

Endereço:

SILVANE CRISTINA DOS SANTOS VICENTE

R\$ 2.645,00

Marca: Marca não informada
 Fabricante: Fabricante não informado
 Descrição: NOTEBOOK VAIO C14 Processador 6ª geração do Intel® Core i3-6006U 2 GHz, Cache de 3MB Sistema operacional Windows 10, 64 bits - em Português, Memória RAM de 4GB, DDR4, 2400MHz; até 16GB, Disco rígido mínimo de 500GB 5400 RPM, Placa de vídeo, Tela 14.0, Teclado padrão - em Português Brasil, Bateria de 4 células e 40 wHrs removível; USB 3.0 1; USB 2.0 2; Média Card SD, SDHC, SD3.0, MS, MS PRO Alto-falante, 24, 05 0,9, Porta Ethernet RJ-45 (10/100); HDMI 1.4a.

Endereço:

JOSEMIR KLESIC QUEIROZ - LICITACOES

R\$ 2.649,99

Marca: Marca não informada
 Fabricante: Fabricante não informado
 Descrição: Notebook Lenovo B330 i3-7020U 4GB 500GB W10H - 81M1T001BR

Endereço:

FRANCISCO XAVIER JUNIOR

R\$ 3.100,00

Marca: Marca não informada
 Fabricante: Fabricante não informado
 Descrição: MARCA= LENOVO IDEAPAD PRAZO DE VALIDADE DA PROPOSTA: Declaramos que manteremos válida a nossa proposta por (60) dias, contados da data de apresentação da mesma. Declaramos que: a) Nos preços propostos estão incluídos e diluídos os custos que envolvem na perfeita execução do contrato, bem como todos os custos relativos a mão de obra, encargos sociais e trabalhistas, as contribuições fiscais, transporte e seguro, bem como as despesas diretas e indiretas e quaisquer outras necessárias a total execução do fornecimento do produto; b) Cumpriremos rigorosamente as especificações e as recomendações da fiscalização da PREFEITURA; c) Que temos pleno conhecimento do local e das condições do fornecimento, comprometendo-nos desde já a execução do fornecimento na forma exigida por esta prefeitura; d) Aceitação de todas as condições estabelecidas neste Edital e seus Anexos;

Endereço:

Item 4: Smart TV - Smart TV LED 50 polegadas 50UK6510 Ultra HD 4k com Conversor Digital; Possuir: 4 HDMI - 2 USB
 Preço Estimado: R\$ 2.313,00 (un) Média dos Preços Obtidos: R\$ 2.313,00

Quantidade	Descrição	Observação
2 Unidades	Smart TV - Smart TV LED 50 polegadas 50UK6510 Ultra HD 4k com Conversor Digital; Possuir: 4 HDMI - 2 USB - Wi-Fi ThinQ AI We bOS 4.0 60Hz - Inteligencia Artificial Bivolt (110v/220v); Torque, máx. (duro/macio): 6/15 Nm. Número de rotações (sem carga): 0-7 00 r.p.m; Amplitude de aperto, m/n/max: 6 mm; Voltagem da bateria: 12 V; Comprimento: 186 mm; Largura: 73 mm; Altura: 185 m m; Porta brocas: Mandrill de aperto rápido; Diâmetro de perfuração (máximo de perfuração em madeira: 10 mm; máximo de perfur ação em aço: 6 mm; máximo do parafuso: 6 mm)	

Preço (Compras Governamentais) 1: Menor Preço

R\$ 2.250,00

Órgão: UNIVERSIDADE TECNOLOGICA FEDERAL DO PARANA
UNIVERSIDADE TECNOLOGICA FEDERAL DO PARANA

Data: 01/11/2020 00:00

Objeto: Aquisição de equipamentos visando atender as necessidades levantadas pela Comat, Coepq, Dirppg e Direc, na Universidade Tecnológica Federal do Paraná, câmpus Toledo

Modalidade: Dispensa de Licitação

SRP: NÃO

Identificação: Dispensa de Licitação Nº 36/2020 / UASG: 150150

Descrição: TELEVISOR / TELEVISAO / TV - TELEVISOR SMART TV 4K, LED, 50 POLEGADAS, ULTRA HD - WI-FI, CONVERSOR DIGITAL EMBUTIDO, CONTENDO 4 ENTRADAS HDMI 2.0, 2 ENTRADAS USB, 1 ENTRADA RF PARA TV ABERTA, 1 ENTRADA AV/ VÍDEO COMPONENTE, 1 SAÍDA DIGITAL ÓPTICA, 1 ENTRADA LAN -BIVOLT - GARANTIA MÍNIMA 12 MESES.

Lote/Item: 2/1

Ata: N/A

Fonte: www.comprasgovernamentais.gov.br

CatMat: 29718 - TELEVISOR / TELEVISAO / TV

Quantidade: 1

Unidade: Unidade

UF: PR

CNPJ RAZÃO SOCIAL DO FORNECEDOR VALOR DA PROPOSTA FINAL

19.945.763/0001-33 CASTESHOP LOJA DE DEPARTAMENTOS LTDA R\$ 2.250,00

* VENCEDOR *

Marca: dvs(z)

Fabricante: Fabricante não informado

Descrição: TELEVISOR SMART TV 4K, LED, 50 POLEGADAS, ULTRA HD - WI-FI, CONVERSOR DIGITAL EMBUTIDO, CONTENDO 4 ENTRADAS HDMI 2.0, 2 ENTRADAS USB, 1 ENTRADA RF PARA TV ABERTA, 1 ENTRADA AV/ VÍDEO COMPONENTE, 1 SAÍDA DIGITAL ÓPTICA, 1 ENTRADA LAN -BIVOLT - GARANTIA MÍNIMA 12 MESES.

Endereço:
R BOA ESPERANÇA, 45

Telefone:
(41) 9917-4433

Email:
casteshop@hotmail.com

Preço (Compras Governamentais) 2: Menor Preço

R\$ 2.376,00

Órgão: MINISTÉRIO DA EDUCAÇÃO
Universidade Federal da Fronteira Sul

Data: 07/10/2020 09:15

Objeto: Registro de Preços, visando a aquisição de equipamentos e acessórios para a Solução Tecnologia da Informação e Comunicação de aulas interativas remotas para atender as necessidades da Universidade Federal da Fronteira Sul no âmbito do Programa PRACTICE.

Modalidade: Pregão Eletrônico

SRP: SIM

Identificação: N°Pregão:322020 / UASG:158517

Descrição: TELEVISOR - Smart TV 50 polegadas Descrição: - Tipo de tela: LED - Tamanho da tela: 50 polegadas - Resolução: 4K - Tecnologia Smart TV: Sim - Com HDR: Sim - Com USB: Sim - Voltagem: 100V/240V - Resolução máxima: 3840 px - 2160 px - Quantidade mínima de portas HDMI: 3 - Quantidade mínima de portas USB: 2 - Com Wi-Fi: Sim - Com Bluetooth: Sim - Com ethernet: Sim - Dimensões aproximadas: Largura: 112 cm x Profundidade: 6 cm x Altura: 65 cm - Peso: 13 kg - Quantidade de núcleos do processador: 4 - Quantidade de alto-falantes: 2 - Potência máxima dos alto-falantes: 20 W - Modos de som: Dolby digital plus - Com youtube: Sim - Com Netflix: Sim - Com navegador web: Sim - Com desligamento automático: Sim - Acessórios incluídos: controle remoto, baterias, cabo de alimentação

Lote/Item: 2/5

Ata: Link Ata

Fonte: www.comprasgovernamentais.gov.br

CatMat: 29718 - TELEVISOR / TELEVISAO / TV

Quantidade: 200

Unidade: Unidade

UF: SC

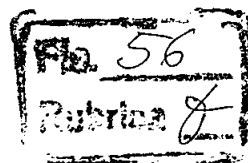

CNPJ RAZÃO SOCIAL DO FORNECEDOR VALOR DA PROPOSTA FINAL

17.800.159/0001-93 RENOVACCIO - COMERCIO DE ELETRO-ELETRONICOS EIRELI R\$ 2.376,00

* VENCEDOR *

Marca: PHILCO
 Fabricante: PHILCO
 Modelo: PTV50G70SBLSG

Descrição: Smart TV 50 polegadas Descrição: - Tipo de tela: LED - Tamanho da tela: 50 polegadas - Resolução: 4K - Tecnologia Smart TV: Sim - Com HDR: Sim - Com USB: Sim - Voltagem: 100V/240V - Resolução máxima: 3840 px - 2160 px - Quantidade mínima de portas HDMI: 3 - Quantidade mínima de portas USB: 2 - Com Wi-Fi: Sim - Com Bluetooth: Sim - Com ethernet: Sim - Dimensões aproximadas: Largura: 112 cm x Profundidade: 6 cm x Altura: 65 cm - Peso: 13 kg - Quantidade de núcleos do processador: 4 - Quantidade de alto-falantes: 2 - Potência máxima dos alto-falantes: 20 W - Modos de som: Dolby digital plus - Com youtube: Sim - Com Netflix: Sim - Com navegador web: Sim - Com desligamento automático: Sim - Acessórios incluídos: controle remoto, baterias, cabo de alimentação

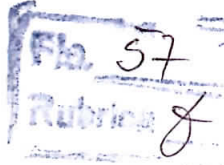

Estado: SP Cidade: São Paulo Endereço: R JOSE DE ALBUQUERQUE MEDEIROS, 743 Telefone: (11) 3487-3222 Email: keller@renovacio.com.br

30.802.043/0001-51 PROSPERAR PRODUTOS EIRELI R\$ 2.469,48

Marca: LG 50UN7310PSC
 Fabricante: LG 50UN7310PSC
 Modelo: LG 50UN7310PSC

Descrição: Smart TV 50 polegadas Descrição: - Tipo de tela: LED - Tamanho da tela: 50 polegadas Resolução: 4K - Tecnologia Smart TV: Sim - Com HDR: Sim - Com USB: Sim - Voltagem: 100V/240V - Resolução máxima: 3840 px - 2160 px - Quantidade mínima de portas HDMI: 3 - Quantidade mínima de portas USB: 2 - Com Wi-Fi: Sim - Com Bluetooth: Sim - Com ethernet: Sim - Dimensões aproximadas: Largura: 112 cm x Profundidade: 6 cm x Altura: 65 cm - Peso: 13 kg - Quantidade de núcleos do processador: 4 - Quantidade de alto-falantes: 2 - Potência máxima dos alto-falantes: 20 W - Modos de som: Dolby digital plus - Com youtube: Sim - Com Netflix: Sim - Com navegador web: Sim - Com desligamento automático: Sim - Acessórios incluídos: controle remoto, baterias, cabo de alimentação

Endereço: R TIMBURE, 30 Telefone: (62) 3945-9847 Email: contato@brasilprodutos.com.br

26.962.292/0001-37 MP IMPORTACAO, EXPORTACAO, PRODUTOS E SERVICOS EIRELI R\$ 2.570,00

Marca: TCL
 Fabricante: TCL
 Modelo: 50SK8300
 Descrição: TELEVISAO 50 POLEGADAS TCL SMART 4K MARCA E FABRICANTE TCL

Endereço: AVENIDA ABEL SOARES DE CASTRO, S/N Telefone: (62) 3093-4558 Email: mpprodutoseservicos@gmail.com

23.964.820/0001-07 FRANCIELE CRISTINE LAMIN R\$ 2.579,00

Marca: SAMSUNG
 Fabricante: SAMSUNG
 Modelo: UN50TU8000GXZD

Descrição: Smart TV 50 polegadas Especificações constantes no Encarte A Especificações técnicas da solução Smart TV 50 polegadas Descrição: - Tipo de tela: LED - Tamanho da tela: 50 polegadas - Resolução: 4K - Tecnologia Smart TV: Sim - Com HDR: Sim - Com USB: Sim - Voltagem: 100V/240V - Resolução máxima: 3840 px - 2160 px - Quantidade mínima de portas HDMI: 3 - Quantidade mínima de portas USB: 2 - Com Wi-Fi: Sim - Com Bluetooth: Sim - Com ethernet: Sim - Dimensões aproximadas: Largura: 112 cm x Profundidade: 6 cm x Altura: 65 cm - Peso: 13 kg - Quantidade de núcleos do processador: 4 - Quantidade de alto-falantes: 2 - Potência máxima dos alto-falantes: 20 W - Modos de som: Dolby digital plus - Com youtube: Sim - Com Netflix: Sim - Com navegador web: Sim - Com desligamento automático: Sim - Acessórios incluídos: controle remoto, baterias, cabo de alimentação

Endereço: RUA FREDERICO KORTE, 278 Telefone: (47) 3212-7118 Email: comercionovorumo@gmail.com

19.289.203/0001-78 INNOVE TECNOLOGIA E PARTICIPACOES LTDA R\$ 2.600,00

Marca: AOC
 Fabricante: AOC
 Modelo: 50U6305

Descrição: Televisor de 50" - LED - 4K - SMART - Conforme Especificações Técnicas do Encarte A do Edital e seu TR ... Marca: AOC ... Modelo: 50U6305 ... <http://www.aoc.com.br/televisores/4k-uhd/smart-tv-4k-hdr-50-50u6305>

Estado: DF Cidade: Brasília Endereço: Q 301 CONJUNTO 02 LOTE, 01 Telefone: (61) 3048-0294 Email: governo@innvebr.com

33.486.276/0001-80 JEB COMERCIO DE ELETRONICOS EIRELI R\$ 2.699,00

Marca: PHILCO
 Fabricante: PHILCO
 Modelo: PTV50G70

Descrição: Smart TV 50 polegadas Descrição: - Tipo de tela: LED - Tamanho da tela: 50 polegadas - Resolução: 4K - Tecnologia Smart TV: Sim - Com HDR: Sim - Com USB: Sim - Voltagem: 100V/240V - Resolução máxima: 3840 px - 2160 px - Quantidade mínima de portas HDMI: 3 - Quantidade mínima de portas USB: 2 - Com Wi-Fi: Sim - Com Bluetooth: Sim - Com ethernet: Sim - Dimensões aproximadas: Largura: 112 cm x Profundidade: 6 cm x Altura: 65 cm - Peso: 13 kg - Quantidade de núcleos do processador: 4 - Quantidade de alto-falantes: 2 - Potência máxima dos alto-falantes: 20 W - Modos de som: Dolby digital plus - Com youtube: Sim - Com Netflix: Sim - Com navegador web: Sim - Com desligamento automático: Sim - Acessórios incluídos: controle remoto, baterias, cabo de alimentação

Endereço: QUADRA QNM 1 CONJUNTO B LOTE, 03 Telefone: (61) 3378-6065 / (61) 8409-3091 Email: jebcomercio@gmail.com

12.130.958/0001-86 NADJA MARINA PIRES R\$ 2.699,00

Marca: SAMSUNG 50TU8000

Fabricante: SAMSUNG 50TU8000

Modelo: SAMSUNG 50TU8000

Descrição: Características Conversor para TV digital Integradosim Controle remotoSim Características GeraisCrystal UHD A Crystal UHD é a evolução das TVs 4K da Samsung, com cores mais apuradas, design superior e a tela mais fina da categoria. Design sofisticado Borda Imperceptível: o design sofisticado da TU8000 com 3 bordas imperceptíveis proporciona elegância ao seu ambiente e permite que você experiencie muita imersão no conteúdo assistido. Muito mais cor e detalhes Cores mais apuradas: Resolução 4K em imagens com cores deslumbrantes. Seu espaço mais clean e organizado Design com cabos escondidos: esconda todos os cabos que saem da TV dentro das canaletas e atrás dos pés, deixando seu espaço mais organizado e clean. Transforme sua TV em uma galeria pessoal Modo ambiente foto: sua TV dá espaço a um lindo mural com suas fotos preferidas. Comande diversos aparelhos com um só controle Controle remoto único: descubra a incrível facilidade de controlar a TV a cabo, o videogame, soundbar e outros aparelhos conectados à TU8000 apenas com o controle remoto da TV. E mais, a TV identificará e renomeará esses aparelhos, facilitando sua navegação. Uma maneira inteligente de aproveitar sua TV Comando de voz e múltiplos assistentes pessoais: Em Português, mude de canal ou volume, abra um Aplicativo e muito mais. As TVs da Samsung já vem com Bixby e Alexa* integrados para você escolher seu assistente pessoal preferido. (*Consulte idiomas disponíveis). Especificações Técnicas Vídeo - Processador: Crystal UHD - Clean Motion Rate: 120 Hz - PQI (Picture Quality Index): 2100 - HDR Premium - HDR 10+ - HLG (Hybrid Log Gamma) - Contraste: Mega Contraste - Tecnologia do Painel: Painel 100% RGB - Micro Dimming: Esmaecimento UHD - Contrast Enhancer - Auto Motion Plus - Modo Filme - Modo Natural Áudio - Dolby Digital Plus - Tipo de alto-falante: 2 Canais - Multiroom Link - Bluetooth de Áudio Smart Service - Sistema operacional Tizen - Bixby: Inglês dos EUA, coreano, inglês do Reino Unido, francês, alemão, italiano, espanhol, Índia Inglês (os recursos variam de acordo com o idioma) - Interação por voz - Múltiplos assistentes pessoais - Compatível com Alexa - Navegador Web Browser - 1ª configuração via App SmartThings - Galeria Convergência - Espelhamento do Smartphone para TV, DLNA - Espelhamento por Aproximação - Acesso Remoto - Bluetooth Low Energy - Wi-Fi Direct - Som da TV para Smartphone - Espelhamento de Áudio Design - 3 bordas infinitas - Espelssura Slím - Canaletas para cabos escondidos Recursos - Modo ambiente foto - Acessibilidade - Guia de Voz: Inglês dos EUA, Português do Brasil - Acessibilidade - Aprender TV Remota / Tela Menu Aprender: Inglês dos EUA, Português do Brasil - Acessibilidade - Outros: Ampliar / Alto contraste / Áudio de saída múltipla - Digital Clean View - Busca Automática de canais - Desligamento Automático - Legenda - ConnectShare (HDD) - ConnectShare (USB2.0) - Idioma Local - Compatível com HID USB - IPv6 Support - MBR Support Tecnologia da TelaCrystal Wi-Fi IntegradoSim Formato da TelaPlana Timer OffSim EstéreoSim Sistema operacionalTizen Função SAPSim Entrada USB2 Entrada HDMI3 Tamanho da tela50" Conexões-3 Entradas HDMI - 2 Entrada USB - 1 Saída de Áudio Digital (Óptica) - 1 Entrada de Composto (AV) - 1 Entrada de RF (terrestre/entrada de cabo) - Ethernet (LAN) Conectores desta TV Conector HDMI Especificações Técnicas Resolução 4K - 3840 x 2160 (4x o Full HD) CorPreto Potência de áudio total (RMS)20 W Entrada áudio e vídeoSim Taxa de atualização60 Hz Nativo / 120 Hz Clear Motion Rate Consumo de energia145 W Sistema de TVISDB-TB Dimensões s/ base (LxAxP) mm1116,8 x 644,2 x 59,9 Classificação de consumo (Selo ENCE)A Peso s/ base (kg):11,4 Dimensões c/ base (LxAxP) mm1116,8 x 719,1 x 250,2 Tensão/Voltagembivolt Conteúdo da embalagem-TV Samsung 50TU8000 - Controle Remoto Único - TM2050A - Baterias para controle remoto - Cabo de Força - Manual Garantia12 meses Padrão do furo p/ Instalação na paredeVesa

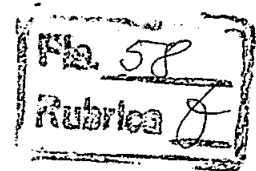

Estado:	Cidade:	Endereço:	Nome de Contato:	Telefone:	Email:
DF	Brasília	QUADRA Q1 33 BLOCO A SALA, 118	Nadja Pires	(61) 3967-1229	pires.vendas@hotmail.com

20.411.148/0001-26 OTIMO - COMERCIO DE INFORMATICA E TECNOLOGIA EIRELI R\$ 2.699,00

Marca: LG

Fabricante: LG

Modelo: 50 Polegadas

Descrição: Tipo de tela: LED - Resolução: 4K - Tecnologia Smart TV: Sim - Com HDR: Sim - Com USB: Sim - Voltagem: 100V/240V - Resolução máxima: 3840 px - 2160 px - Quantidade mínima de portas HDMI: 3 - Quantidade mínima de portas USB: 2 - Com Wi-Fi: Sim - Com Bluetooth: Sim - Com ethernet: Sim - Dimensões aproximadas: Largura: 112 cm x Profundidade: 6 cm x Altura: 65 cm - Peso: 13 kg - Quantidade de núcleos do processador: 4 - Quantidade de alto-falantes: 2 - Potência máxima dos alto-falantes: 20 W - Modos de som: Dolby digital plus - Com youtube: Sim - Com Netflix: Sim - Com navegador web: Sim - Com desligamento automático: Sim

Estado:	Cidade:	Endereço:	Telefone:	Email:
DF	Brasília	Q CLN 112 BLOCO D, 67	(61) 3877-2680	comercial@otimo.info

Item 5: Kit de ferramentas para reparo de celular, notebook e tablet

Preço Estimado: R\$ 135,61 (un) Média dos Preços Obtidos: R\$ 135,61

Quantidade	Descrição	Observação
3 Unidades	Kit de ferramentas para reparo de celular, notebook e tablet - Chave Torx: T2, T3, T4, T5, T6, T7, T8, T9, T10, T15; Chave Philips: 1.2, 1.5, 2.0; Chave de Fenda: 1.5, 2.0; Chave Hexagonal: 2.5, 3, 3.5, 4, 4.5, 5, 5.5; Chave Estrela (5 Pontas): 0.8, 1.2; Chave Y: 2.0; Chave PH2; Chave Triangulo: 2.3; Chave U1: 2.6; 02 - chaves plásticas; 01 - Ventosa; 01 - Pinça; 01 - Chave Pentalobe 30mm	

Órgão: MINISTÉRIO DA DEFESA
Comando do Exército
Comando Militar da Amazônia
16ª Brigada de Infantaria de Selva
61º Batalhão de Infantaria de Selva

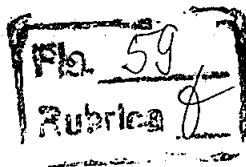

Data: 30/11/2020 09:30
Modalidade: Pregão Eletrônico
SRP: SIM
Identificação: Nº Pregão: 22020 / UASG: 160536
Lote/Item: /41
Ata: Link Ata
Adjudicação: 15/12/2020 11:30
Homologação: 15/12/2020 13:51
Fonte: www.comprasgovernamentais.gov.br
Quantidade: 10
Unidade: Unidade
UF: AC

Objeto: Eventual aquisição de Material de Informática.
Descrição: CONJUNTO FERRAMENTAS - CONJUNTO FERRAMENTAS, COMPONENTES JOGO DE CHAVES PRECISÃO COM CABO EMBORRACHADO E P O, APLICAÇÃO MANUTENÇÃO EQUIPAMENTOS ELETRÔNICOS, CARACTERÍSTICAS ADICIONAIS CONJUNTO COM 32 PEÇAS COM ESTOJO
CatMat: 434221 - CONJUNTO FERRAMENTAS , COMPONENTES JOGO DE CHAVES PRECISÃO COM CABO EMBORRACHADO E PO, APLICAÇÃO MANUTENÇÃO EQUIPAMENTOS ELETRÔNICOS, CARACTERÍSTICAS ADICIONAIS CONJUNTO COM 32 PEÇAS COM ESTOJO

CNPJ	RAZÃO SOCIAL DO FORNECEDOR	VALOR DA PROPOSTA FINAL	
27.274.178/0001-87	TJ COMERCIO DE PRODUTOS EIRELI	R\$ 197,77	
* VENCEDOR *			
Marca: TORKS Fabricante: TORKS Modelo: KIT 32 Descrição: CONJUNTO FERRAMENTAS, COMPONENTES: JOGO DE CHAVES PRECISÃO COM CABO EMBORRACHADO E PO, APLICAÇÃO: MANUTENÇÃO EQUIPAMENTOS ELETRÔNICOS, CARACTERÍSTICAS ADICIONAIS: CONJUNTO COM 32 PEÇAS COM ESTOJO			
Endereço: AV CANAA, 3000	Nome de Contato: TEREZINHA	Telefone: (69) 99229-8030	Email: tjvendasespeciais@gmail.com
21.793.208/0001-85	DF MAQUINAS E FERRAMENTAS EIRELI	R\$ 206,90	
Marca: TITANIUM Fabricante: TITANIUM Modelo: TITANIUM Descrição: CONJUNTO FERRAMENTAS, COMPONENTES: JOGO DE CHAVES PRECISÃO COM CABO EMBORRACHADO E PO, APLICAÇÃO: MANUTENÇÃO EQUIPAMENTOS ELETRÔNICOS, CARACTERÍSTICAS ADICIONAIS: CONJUNTO COM 32 PEÇAS COM ESTOJO			
Endereço: RUA COPAIBA, 01	Nome de Contato: NELSON/PAULO	Telefone: (61) 99924-2800	Email: dfferramentas@outlook.com
00.695.608/0001-88	PARMAGNANI COMERCIO DE ROUPAS EIRELI	R\$ 10.000,00	
Marca: PROFIELD Fabricante: PROFIELD Modelo: PROFIELD Descrição: CONJUNTO FERRAMENTAS, COMPONENTES JOGO DE CHAVES PRECISÃO COM CABO EMBORRACHADO E P O, APLICAÇÃO MANUTENÇÃO EQUIPAMENTOS ELETRÔNICOS, CARACTERÍSTICAS ADICIONAIS CONJUNTO COM 32 PEÇAS COM ESTOJO			
Endereço: R NILO PECANHA, 1163	Telefone: (41) 3252-1867	Email: lojahelenas@bol.com.br	

Preço (Compras Governamentais) 2: Menor Preço	VALOR DA PROPOSTA FINAL
Órgão: INST.FED.DE EDUC., CIENC.E TECNOLOGIA PIAUI INST.FED.DE EDUC., CIENC. E TECNOLOGIA PIAUI	Data: 01/11/2020 00:00
Objeto: Aquisição de Material de Tecnologia da Informação para atender as necessidades do Campus Avançado Pio IX, conforme Ofício 60/2020 - DAP/DG-PIOIX/CAPIX/REI/IFPI.	Modalidade: Dispensa de Licitação SRP: NÃO
Descrição: JOGO CHAVE - KIT DE FERRAMENTAS PROFISSIONAIS DE PRECISÃO PARA MANUTENÇÃO EM INFORMÁTICA. O KIT DEVE CONTER: CHAVES BITS (TORX, PHILIPS, FENDA, ALLEN, Y, PH2, TRIÂNGULO), EXTENSOR MAGNÉTICO, VENTOSA, ESTILETE, SPUDGER DE METAL, FERRAMENTA DE ABERTURA TRIANGULAR, PINÇA ANTI-ESTÁTICA, ESPÁTULA EM AÇO... MATERIAL DAS CHAVES: CABO EMBORRACHADO COM PONTA EM AÇO CROMO VANÁDIO MAGNETIZADA. O KIT DEVE INCLUIR MALETA OU BOLSA ORGANIZADORA. GARANTIA MÍNIMA: 06 MESES. MODELO SUGERIDO: JAKEMY JM-8139 OU SIMILAR.	Identificação: Dispensa de Licitação Nº 11/2020 / UASG: 158146 Lote/Item: 6/1 Ata: N/A Fonte: www.comprasgovernamentais.gov.br Quantidade: 1 Unidade: Unidade UF: PI
CatMat: 150230 - JOGO CHAVE, JOGO CHAVE NOME	

CNPJ	RAZÃO SOCIAL DO FORNECEDOR	Fla. 60 Rubrica 8	VALOR DA PROPOSTA FINAL
29.003.455/0001-42 * VENCEDOR *	FGP SOLUTIONS EIRELI		R\$ 181,27
Marca: Jakemy Fabricante: Fabricante não informado Descrição: KIT DE FERRAMENTAS PROFISSIONAIS DE PRECISÃO PARA MANUTENÇÃO EM INFORMÁTICA. O KIT DEVE CONTER: CHAVES BITS (TORX, PHILIP S, FENDA, ALLEN, Y, PH2, TRIÂNGULO), EXTENSOR MAGNÉTICO, VENTOSA, ESTÍLETE, SPUDGER DE METAL, FERRAMENTA DE ABERTURA TRIANGULAR, PINÇA ANTI-ESTÁTICA, ESPÁTULA EM AÇO... MATERIAL DAS CHAVES: CABO EMBORRACHADO COM PONTA EM AÇO CROMO VANÁDIO MAGNETIZADA. O KIT DEVE INCLUIR MALETA OU BOLSA ORGANIZADORA; GARANTIA MÍNIMA: 06 MESES. MODELO SUGERIDO: JAKEMY JM-8139 OU SIMILAR.			
Endereço: AVENIDA MARECHAL FLORIANO PEIXOTO, 1480		Telefone: (21) 3743-6092 / (21) 9835-2822	Email: fgpsolutions@outlook.com

Preço (Compras Governamentais) 3: Menor Preço R\$ 99,88

Órgão: COMANDO DO EXERCITO 3 GRUPO DE ARTILHARIA ANTIAEREA/RS	Data: 01/09/2020 00:00
Objeto: Material de Informática	Modalidade: Dispensa de Licitação
Descrição: GROSA - FERRAMENTA - JOGO DE CHAVE 38 PEÇAS, CELULAR/TABLET/NOTEBOOK/RELÓGIO/COMPUTADOR	SRP: NÃO
CatMat: 8133 - GROSA - FERRAMENTA	Identificação: Dispensa de Licitação Nº 193/2020 / UASG: 160369
	Lote/Item: 2/1
	Ata: N/A
	Fonte: www.comprasgovernamentais.gov.br
	Quantidade: 1
	Unidade: Unidade
	UF: RS

CNPJ	RAZÃO SOCIAL DO FORNECEDOR	VALOR DA PROPOSTA FINAL
09.350.813/0001-86 * VENCEDOR *	IMPACTO COMERCIAL E SOLUCOES INTEGRADAS LTDA	R\$ 99,88
Marca: lisko Fabricante: Fabricante não informado Descrição: JOGO DE CHAVE 38 PEÇAS, CELULAR/TABLET/NOTEBOOK/RELÓGIO/COMPUTADOR		
Estado: SP	Cidade: São Paulo	Endereço: R DO SOSSEGO, 274
	Telefone: (11) 4017-0722/ (11) 6895-2331	Email: rodrigo@impactoosi.com.br

Preço (Compras Governamentais) 4: Menor Preço R\$ 120,00

Órgão: MINISTÉRIO DA DEFESA Comando do Exército Comando Militar da Amazônia 8ª Região Militar COMANDO 22ª BDA INF SI	Data: 13/05/2020 09:32
Objeto: Aquisição de ferramental para manutenção de material de comunicações..	Modalidade: Pregão Eletrônico
Descrição: CONJUNTO FERRAMENTAS - CONJUNTO FERRAMENTAS, COMPONENTES JOGO DE CHAVES PRECISÃO COM CABO EMBORRACHADO E P O, APLICAÇÃO MANUTENÇÃO EQUIPAMENTOS ELETRÔNICOS, CARACTERÍSTICAS ADICIONAIS CONJUNTO COM 32 PEÇAS COM ESTOJO	SRP: SIM
CatMat: 434221 - CONJUNTO FERRAMENTAS , COMPONENTES JOGO DE CHAVES PRECISÃO COM CABO EMBORRACHADO E PO, APLICAÇÃO MANUTENÇÃO EQUIPAMENTOS ELETRÔNICOS, CARACTERÍSTICAS ADICIONAIS CONJUNTO COM 32 PEÇAS COM ESTOJO	Identificação: NºPregão:162020 / UASG:160026
	Lote/Item: /5
	Ata: Link Ata
	Adjudicação: 25/05/2020 09:45
	Homologação: 25/05/2020 11:07
	Fonte: www.comprasgovernamentais.gov.br
	Quantidade: 15
	Unidade: Unidade
	UF: AP

CNPJ	RAZÃO SOCIAL DO FORNECEDOR	VALOR DA PROPOSTA FINAL
83.913.665/0001-13 * VENCEDOR *	J. L. R. ARAUJO COM E SERVICOS	R\$ 120,00

CNPJ

RAZÃO SOCIAL DO FORNECEDOR

VALOR DA PROPOSTA FINAL

Marca: IMPORTADO
 Fabricante: IMPORTADO
 Modelo: IMPORTADO

Descrição: Conjunto ferramentas, componentes jogo de chaves precisão com cabo emborrachado e PO, aplicação manutenção equipamentos eletrônicos, características adicionais conjunto com 32 peças com estojo

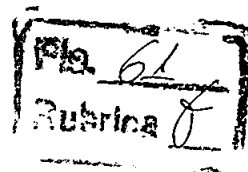

Estado: PA Cidade: Belém Endereço: TV JOSE PIO, 545 Telefone: (91) 3204-2614 Email: jlraraujo@jlraraujo.com.br

15.724.019/0001-58 QUALITY ATACADO EIRELI R\$ 125,00

Marca: TELIJIA
 Fabricante: TELIJIA
 Modelo: TELIJIA

Descrição: 6 Conjunto ferramentas, componentes jogo de chaves precisão com cabo emborrachado e PO, aplicação manutenção equipamentos eletrônicos, características adicionais conjunto com 32 peças com estojo

Estado: MG Cidade: Belo Horizonte Endereço: AV AFONSO PENA, 262 Nome de Contato: Rogerio Ramos ALves Telefone: (31) 3327-0719 Email: qualityatacado@gmail.com

23.070.220/0001-97 M SILVA COMERCIO E REPRESENTACOES R\$ 180,00

Marca: TELIJIA
 Fabricante: TELIJIA
 Modelo: TELIJIA

Descrição: 6 Conjunto ferramentas, componentes jogo de chaves precisão com cabo emborrachado e PO, aplicação manutenção equipamentos eletrônicos, características adicionais conjunto com 32 peças com estojo TELIJIA UND 15 223,00 3.345,00

Estado: AP Cidade: Macapá Endereço: AV MENDONCA FURTADO, 1483 Telefone: (96) 3222-5709 Email: nmarquesap@uol.com.br

14.968.227/0001-30 FERGAVI COMERCIAL LTDA R\$ 199,30

Marca: Teljia
 Fabricante: Teljia
 Modelo: Teljia

Descrição: CONJUNTO FERRAMENTAS, COMPONENTES JOGO DE CHAVES PRECISÃO COM CABO EMBORRACHADO E P O, APLICAÇÃO MANUTENÇÃO EQUIPAMENTOS ELETRÔNICOS, CARACTERÍSTICAS ADICIONAIS CONJUNTO COM 32 PEÇAS COM ESTOJO

Estado: SP Cidade: São Paulo Endereço: RUA SILVEIRA TAVARES, 112 Nome de Contato: Mário César Moya Martinez Telefone: (11) 2501-5026 Email: fergavi@terra.com.br

04.357.638/0001-35 COMERCIAL BEZERRA LTDA R\$ 223,93

Marca: BRIMAFOR
 Fabricante: BRIMAFOR
 Modelo: BRIMAFOR

Descrição: CONJUNTO FERRAMENTAS, COMPONENTES JOGO DE CHAVES PRECISÃO COM CABO EMBORRACHADO E P O, APLICAÇÃO MANUTENÇÃO EQUIPAMENTOS ELETRÔNICOS, CARACTERÍSTICAS ADICIONAIS CONJUNTO COM 32 PEÇAS COM ESTOJO

Estado: AM Cidade: Manaus Endereço: AVENIDA JOAQUIM NABUÇO, 2257 Telefone: (92) 9318-1888 / (92) 9984-3633 / (92) 3233-5567 Email: combezerra@uol.com.br

03.746.111/0001-30 VALETEL COMERCIO E SERVICOS LTDA R\$ 300,00

Marca: WESTERN
 Fabricante: WESTERN
 Modelo: WESTERN

Descrição: Conjunto ferramentas, componentes jogo de chaves precisão com cabo emborrachado e PO, aplicação manutenção equipamentos eletrônicos, características adicionais conjunto com 32 peças com estojo

Estado: PA Cidade: Belém Endereço: AV JOAO PAULO II, 633 Telefone: (91) 3236-3238 Email: valletel@valletel.com.br

Preço (Compras Governamentais) 5: Menor Preço

R\$ 79,14

Órgão: PREF.MUN.DE RIO VERDE

Data: 04/05/2020 09:02

Objeto: Registro de preço para futura aquisição de ferramentas, máquinas, peças, equipamentos, materiais, materiais de oficina, equipamentos de proteção individual (EPIS), materiais de sinalização visual, lubrificantes, para atender as necessidades dos Distritos de Ouroana, Lagoa do bauzinho, Riverlândia e diversas Secretarias e entidades da Prefeitura Municipal de Rio Verde - GO, conforme especificações e quantidades estabelecidas no Termo de Referência - Anexo, do Edital.

Modalidade: Pregão Eletrônico

SRP: SIM

Identificação: N°Pregão:102020 / UASG:989571

Lote/Item: /305

Ata: Link Ata

Adjudicação: 20/05/2020 09:35

Descrição: CONJUNTO FERRAMENTAS - CONJUNTO FERRAMENTAS, COMPONENTES 32 Homologação: 29/05/2020 09:29

PEÇAS: PONTAS DIVERSAS, APLICAÇÃO MANUTENÇÃO EM GERAL,
CARACTERÍSTICAS ADICIONAIS MALETA, PONTAS PHILIPS/PHZ/
FENDA/HEXAGONAL/TORK

Fonte: www.comprasgovernamentais.gov.br

Quantidade: 1

Unidade: Unidade

UF: GO

CatMat: 451650 - CONJUNTO FERRAMENTAS, COMPONENTES 32 PEÇAS: PONTAS
DIVERSAS APLICAÇÃO MANUTENÇÃO EM GERAL CARACTERÍSTICAS
ADICIONAIS MALETA, PONTAS PHILIPS/PHZ/FENDA/HEXAGONAL/TORK

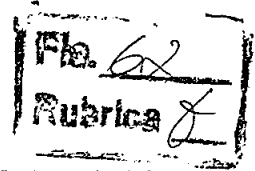

CNPJ RAZÃO SOCIAL DO FORNECEDOR VALOR DA PROPOSTA FINAL

01.154.226/0001-00 AUTO PECAS DOM EMANUEL LTDA R\$ 79,14
* VENCEDOR *

Marca: AMATOOLS

Fabricante: AMATOOLS

Modelo: CONJUNTO FERRAMENTAS AMATOOLS

Descrição: CONJUNTO FERRAMENTAS, COMPONENTES 32 PEÇAS: PONTAS DIVERSAS, APLICAÇÃO MANUTENÇÃO EM GERAL, CARACTERÍSTICAS ADICIONAIS MALETA, PONTAS PHILIPS/PHZ/ FENDA/HEXAGONAL/TORK

Endereço:

R JOSE GOMES BILAO, 92

Telefone:

(62) 3945-0879/ (62) 3945-0879

Email:

wectv@pop.com.br

02.528.743/0001-64 COPEL COMERCIAL DE PECAS LTDA R\$ 2.000,00

Marca: import

Fabricante: import

Modelo: import

Descrição: CONJUNTO FERRAMENTAS, COMPONENTES 32 PEÇAS: PONTAS DIVERSAS, APLICAÇÃO MANUTENÇÃO EM GERAL, CARACTERÍSTICAS ADICIONAIS MALETA, PONTAS PHILIPS/PHZ/ FENDA/HEXAGONAL/TORK

Estado:

GO

Cidade:

Goiania

Endereço:

AVENIDA CASTELO BRANCO, 4157

Telefone:

(62) 3576-2002

Email:

copelpecas@bol.com.br

Item 6: Filamento PLA ou ABS - Filamentos

Preço Estimado: R\$ 65,00 (un)

Média dos Preços Obtidos: R\$ 65,00

Quantidade	Descrição	Observação
120 Unidades	Filamento PLA ou ABS - Filamentos	

Preço (Compras Governamentais) 1: Menor Preço

R\$ 84,98

Órgão: MINISTÉRIO DA EDUCAÇÃO

Secretaria Executiva

Subsecretaria de Planejamento e Orçamento

INSTITUTO FEDERAL DO PARANÁ

Objeto: Aquisições de materiais relativos a Controle e Processos Industriais - Consumo, necessários a atender as demandas dos diversos Campi do Instituto Federal do Paraná - IFPR..

Descrição: FILAMENTO DE MOLIBDÊNIO - FILAMENTO PARA IMPRESSORA 3D EM ABS PREMIUM, DIÂMETRO DE 1.75 MM, EMBALAGEM COM 1KG. CORES DIVERSAS, A DEFINIR NO ENVIÓ DA AUTORIZAÇÃO DE FORNECIMENTO, BEM COMO A QUANTIDADE DE CADA COR.

CatMat: 150777 - FILAMENTO DE MOLIBDÊNIO

Data: 19/10/2020 10:00

Modalidade: Pregão Eletrônico

SRP: SIM

Identificação: NºPregão:292020 / UASG:158009

Lote/Item: /119

Ata: LinkAta

Adjudicação: 10/11/2020 11:55

Homologação: 25/11/2020 17:56

Fonte: www.comprasgovernamentais.gov.br

Quantidade: 25

Unidade: Unidade

UF: PR

CNPJ RAZÃO SOCIAL DO FORNECEDOR VALOR DA PROPOSTA FINAL

23.515.251/0001-04 AE3D SOLUCOES EM IMPRESSAO 3D LTDA R\$ 84,98
* VENCEDOR *

Marca: 2M3D

Fabricante: 2M3D Comércio de Plásticos Ltda

Modelo: ABS

Descrição: FILAMENTO PARA IMPRESSORA 3D EM ABS, DIÂMETRO DE 1.75 MM, EMBALAGEM COM 1 KG

Endereço:

R HIGYNO GUILHERME COSTATO, 530

Telefone:

(19) 9794-5520

Email:

alan@ae3d.com.br

27.176.482/0001-91 DOUGLAS CORDEIRO EIRELI R\$ 94,00

CNPJ

RAZÃO SOCIAL DO FORNECEDOR

VALOR DA PROPOSTA FINAL

Marca: 3dfila
Fabricante: 3dfila
Modelo: abs 1,75

Descrição: FILAMENTO PARA IMPRESSORA 3D EM ABS PREMIUM, DIÂMETRO DE 1.75 MM, EMBALAGEM COM 1KG. CORES DIVERSAS, A DEFINIR NO ENVIO DA AUTORIZAÇÃO DE FORNECIMENTO, BEM COMO A QUANTIDADE DE CADA COR.

Endereço:
RUA SERGIO MURILO MARTINS, 405

Nome de Contato:
DOUGLAS

Telefone:
(48) 3285-1802

Email:
cordeiro.atacadista@gmail.com

29.012.453/0001-10 GTMAX3D EQUIPAMENTOS ELETRONICOS E MATERIAIS PLASTICOS LTDA.

R\$ 98,30

Marca: GTMAX3D
Fabricante: GTMAX TECNOLOGIA EM ELETRONICA LTDA
Modelo: ABS 1.75MM

Descrição: FILAMENTO PARA IMPRESSORA 3D EM ABS PREMIUM, DIÂMETRO DE 1.75 MM, EMBALAGEM COM 1KG. CORES DIVERSAS, A DEFINIR NO ENVIO DA AUTORIZAÇÃO DE FORNECIMENTO, BEM COMO A QUANTIDADE DE CADA COR.

Endereço:
R DO VIDRACEIRO, 192

Telefone:
(19) 3406-2511

Email:
contaspagar@gtmax.com.br

Preço (Compras Governamentais) 2: Menor Preço

R\$ 85,00

Órgão: MINISTÉRIO DA EDUCAÇÃO
Universidade Federal de Minas Gerais
Escola de Engenharia

Data: 16/10/2020 09:00

Modalidade: Pregão Eletrônico

SRP: NÃO

Objeto: Aquisição de equipamentos e de materiais de processamento de dados para
Escola de Engenharia da UFMG..

Identificação: N°Pregão:42020 / UASG:153280

Lote/Item: /7

Ata: LinkAta

Descrição: FILAMENTO DE MOLIBDÊNIO - Filamentos PLA 1.75mm - 1Kg. Marca de
referência: Cliever. Cor: Preto.

Adjudicação: 26/11/2020 10:44

Homologação: 26/11/2020 11:36

CatMat: 150777 - FILAMENTO DE MOLIBDÊNIO

Fonte: www.comprasgovernamentais.gov
.br

Quantidade: 1

Unidade: Unidade

UF: MG

CNPJ

RAZÃO SOCIAL DO FORNECEDOR

VALOR DA PROPOSTA FINAL

29.012.453/0001-10 GTMAX3D EQUIPAMENTOS ELETRONICOS E MATERIAIS PLASTICOS LTDA.
VENCEDOR

R\$ 85,00

Marca: GTMAX3D
Fabricante: GTMAX TECNOLOGIA EM ELETRONICA LTDA
Modelo: PLA 1.75MM
Descrição: Filamentos PLA 1.75mm - 1Kg. referência: Cliever. Cor: Preto

Endereço:
R DO VIDRACEIRO, 192

Telefone:
(19) 3406-2511

Email:
contaspagar@gtmax.com.br

31.931.262/0001-01 MULT EQUIPAR EQUIPAMENTOS E PROMOCAO DE VENDAS EIRELI

R\$ 125,00

Marca: Cliever
Fabricante: Cliever
Modelo: PLA
Descrição: Filamentos PLA 1.75mm - 1Kg. referência: cliever. Cor: Preto

Endereço:
RUA QUELUZITA, 34

Telefone:
(31) 3276-0300

Email:
diego.rocha@speednettlecom.com.br

37.430.036/0001-15 LUCAS GUILHERME MORAIS ANDRADE 11981450645

R\$ 125,96

Marca: CLIEVER
Fabricante: CLIEVER
Modelo: PLA
Descrição: Filamentos PLA 1.75mm - 1Kg. Marca de referência: Cliever, Cor: Preto.

Estado: Cidade: Endereço:
MG Ibirité R DAS LARANJEIRAS, 120

Telefone:
(31) 7364-9103

Email:
lpdistribuidora.vendas@gmail.com

37.619.360/0001-86 HELBERTH RAMOS VIEIRA 10592764613

R\$ 200,00

Marca: CLIEVER
Fabricante: CLIEVER
Modelo: CLIEVER
Descrição: FILAMENTOS PLA 1.75MM - 1KG. REFERÊNCIA: CLIEVER. COR: PRETO

CNPJ	RAZÃO SOCIAL DO FORNECEDOR			VALOR DA PROPOSTA FINAL	
Estado:	Cidade:	Endereço:	Telefone:	Email:	
MG	Leme do Prado	R SAO VICENTE, 108	(28) 9920-2135	helbert.vieira@hotmail.com	

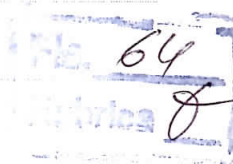

Preço (Compras Governamentais) 3: Menor Preço

R\$ 85,00

Órgão: MINISTÉRIO DA EDUCAÇÃO Universidade Federal de Minas Gerais Escola de Engenharia	Data: 16/10/2020 09:00
Objeto: Aquisição de equipamentos e de materiais de processamento de dados para Escola de Engenharia da UFMG..	Modalidade: Pregão Eletrônico
Descrição: FILAMENTO DE MOLIBDÊNIO - Filamentos PLA 1.75mm - 1Kg. Marca de referência: Cliever. Cor: Branco	SRP: NÃO
CatMat: 150777 - FILAMENTO DE MOLIBDÊNIO	Identificação: N°Pregão:42020 / UASG:153280
	Lote/Item: /8
	Ata: Link Ata
	Adjudicação: 26/11/2020 10:44
	Homologação: 26/11/2020 11:36
	Fonte: www.comprasgovernamentais.gov.br
	Quantidade: 1
	Unidade: Unidade
	UF: MG

CNPJ	RAZÃO SOCIAL DO FORNECEDOR	VALOR DA PROPOSTA FINAL
29.012.453/0001-10 * VENCEDOR *	GTMAX3D EQUIPAMENTOS ELETRONICOS E MATERIAIS PLASTICOS LTDA.	R\$ 85,00

Marca: GTMAX3D
Fabricante: GTMAX TECNOLOGIA EM ELETRONICA LTDA
Modelo: PLA 1.75MM
Descrição: Filamentos PLA 1.75mm - 1Kg. referência: Cliever. Cor: Branco

Endereço: R DO VIDRACEIRO, 192
Telefone: (19) 3406-2511
Email: contaspagar@gtmax.com.br

31.931.262/0001-01	MULT EQUIPAR EQUIPAMENTOS E PROMOCAO DE VENDAS EIRELI	R\$ 115,00
--------------------	---	------------

Marca: Cliever
Fabricante: Cliever
Modelo: PLA
Descrição: Filamento PLA 1,75mm- 1Kg referência cliever cor branco

Endereço: RUA QUELUZITA, 34
Telefone: (31) 3276-0300
Email: diego.rocha@speednettlecom.com.br

37.430.036/0001-15	LUCAS GUILHERME MORAIS ANDRADE 11981450645	R\$ 115,96
--------------------	--	------------

Marca: CLIEVER
Fabricante: CLIEVER
Modelo: PLA
Descrição: Filamentos PLA 1.75mm - 1Kg. Marca de referência: Cliever. Cor: Branco

Estado: MG
Cidade: Ibirité
Endereço: R DAS LARANJEIRAS, 120
Telefone: (31) 7364-9103
Email: lpdistribuidora.vendas@gmail.com

37.619.360/0001-86	HELBERTH RAMOS VIEIRA 10592764613	R\$ 200,00
--------------------	-----------------------------------	------------

Marca: CLIEVER
Fabricante: CLIEVER
Modelo: CLIEVER
Descrição: FILAMENTOS PLA 1.75MM - 1KG. REFERÊNCIA: CLIEVER. COR: BRANCO

Estado: MG
Cidade: Leme do Prado
Endereço: R SAO VICENTE, 108
Telefone: (28) 9920-2135
Email: helbert.vieira@hotmail.com

Preço (Compras Governamentais) 4: Menor Preço

R\$ 85,00

Órgão: MINISTÉRIO DA EDUCAÇÃO Universidade Federal de Minas Gerais Escola de Engenharia	Data: 16/10/2020 09:00
Objeto: Aquisição de equipamentos e de materiais de processamento de dados para Escola de Engenharia da UFMG..	Modalidade: Pregão Eletrônico
	SRP: NÃO
	Identificação: N°Pregão:42020 / UASG:153280
	Lote/Item: /6

Descrição: FILAMENTO DE MOLIBDÊNIO - Filamentos PLA 1.75mm - 1Kg. Marca de referência: Cliever. Cor: Cinza

CatMat: 150777 - FILAMENTO DE MOLIBDÊNIO

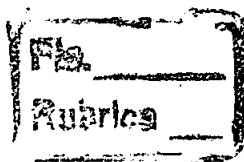

Ata: Link Ata

Adjudicação: 26/11/2020 10:44

Homologação: 26/11/2020 11:36

Fonte: www.comprasgovernamentais.gov.br

Quantidade: 1

Unidade: Unidade

UF: MG

CNPJ	RAZÃO SOCIAL DO FORNECEDOR	VALOR DA PROPOSTA FINAL
29.012.453/0001-10 * VENCEDOR *	GTMAX3D EQUIPAMENTOS ELETRONICOS E MATERIAIS PLASTICOS LTDA.	R\$ 85,00
Marca: GTMAX3D Fabricante: GTMAX TECNOLOGIA EM ELETRONICA LTDA Modelo: PLA 1.75MM Descrição: Filamentos PLA 1.75mm - 1Kg. referência: Cliever. Cor: Cinza		
Endereço: R DO VIDRACEIRO, 192	Telefone: (19) 3406-2511	Email: contaspagar@gtmax.com.br
31.931.262/0001-01	MULT EQUIPAR EQUIPAMENTOS E PROMOCAO DE VENDAS EIRELI	R\$ 115,00
Marca: Cliever Fabricante: Cliever Modelo: PLA Descrição: Filamento PLA 1,75mm- 1Kg referência cliever cor cinza		
Endereço: RUA QUELUZITA, 34	Telefone: (31) 3276-0300	Email: dlego.rocha@speednettlecom.com.br
37.430.036/0001-15	LUCAS GUILHERME MORAIS ANDRADE 11981450645	R\$ 115,96
Marca: CLIEVER Fabricante: CLIEVER Modelo: PLA Descrição: Filamentos PLA 1.75mm - 1Kg. Marca de referência: Cliever. Cor: Cinza		
Estado: MG	Cidade: Ibirité	Endereço: R DAS LARANJEIRAS, 120
		Telefone: (31) 7364-9103
		Email: lpdistribuidora.vendas@gmail.com
37.619.360/0001-86	HELBERTH RAMOS VIEIRA 10592764613	R\$ 200,00
Marca: CLIEVER Fabricante: CLIEVER Modelo: CLIEVER Descrição: FILAMENTOS PLA 1.75MM - 1KG. REFERÊNCIA: CLIEVER. COR: CINZA		
Estado: MG	Cidade: Leme do Prado	Endereço: R SAO VICENTE, 108
		Telefone: (28) 9920-2135
		Email: helbert.vieira@hotmail.com

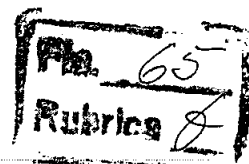

Item 7: Cadeira - Cadeira Giratória com braço, assento e encosto em compensado multilaminado anatômico. Com regulagem de altura

Preço Estimado: R\$ 263,62 (un)

Média dos Preços Obtidos: R\$ 263,62

Quantidade	Descrição	Observação
32 Unidades	Cadeira - Cadeira Giratória com braço, assento e encosto em compensado multilaminado anatômico, Com regulagem de altura	

Preço (Compras Governamentais) 1: Menor Preço

R\$ 249,00

Órgão: PREFEITURA MUNICIPAL DE NOVA SANTA ROSA/PR

Data: 08/03/2021 08:30

Objeto: Aquisição de equipamentos médico-hospitalares, materiais hospitalares, equipamentos e mobílias em geral, para atender a demanda da Secretaria Municipal de Saúde do Município de Nova Santa Rosa-PR, em atendimento a Resolução SESA nº 773 de 2019 e Resolução nº 986/2020..

Modalidade: Pregão Eletrônico

SRP: NÃO

Identificação: N°Pregão:112021 / UASG:987979

Lote/Item: /36

Ata: Link Ata

Fonte: www.comprasgovernamentais.gov.br

Quantidade: 5

Unidade: Unidade

Descrição: CADEIRA - CADEIRA GIRATÓRIA EXECUTIVA COM BRAÇOS, tamanho médio, assento e encosto em compensado multilaminado de 12 mm, com espuma injetada anatomicamente em densidade média (50 a 60 kg/m3), com 45 a 50 mm de espessura. Revestimento do assento e encosto em tecido de alta resistência. 100% poliéster na cor azul-escuro e espessura mínimo de 1 mm. Bordas em PVC no contorno do estofado. Mecanismo tipo back system. Inclinação do encosto mediante acionamento de alavanca. Molas p/retorno automático do encosto e ajuste automático na frenagem do reclinador. Regulagem da altura do assento a gás, coluna central desmontável, fixada por encaixe cônico com rolamento axial de giro, esferas e arruelas de aço com coluna e mola a gás para regulagem de altura e amortecimento de impactos ao sentar, acionada por alavanca. Regulagem de altura do encosto para apoio lombar. Base giratória com capa de nylon na cor preta, com aranha de 5 hastes, apoiado sobre rodízios de duplo giro de nylon e com esferas de aço. Braços em poliuretano injetado, com alma de aço e regulagem vertical e horizontal. Fabricada em conformidade com as normas da ABNT. Medindo o encosto 35 cm de altura X 40 cm (mínimo) e 55 cm (máximo) CFE EDITAL

UF: PR

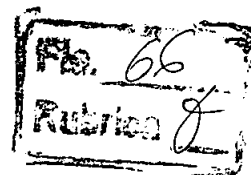

CNPJ	RAZÃO SOCIAL DO FORNECEDOR	VALOR DA PROPOSTA FINAL
31.347.547/0001-91 * VENCEDOR *	GRATTOS INDUSTRIA DE MOVEIS E SERRALHERIA EIRELI	R\$ 249,00
<p>Marca: grattos Fabricante: grattos Modelo: 200 BACK Descrição: CADEIRA GIRATÓRIA EXECUTIVA COM BRAÇOS, tamanho médio, assento e encosto em compensado multilaminado de 12 mm, com espuma injetada anatomicamente em densidade média (50 a 60 kg/m3), com 45 a 50 mm de espessura. Revestimento do assento e encosto em tecido de alta resistência. 100% poliéster na cor azul-escuro e espessura mínimo de 1 mm. Bordas em PVC no contorno do estofado. Mecanismo tipo "back system". Inclinação do encosto mediante acionamento de alavanca. Molas p/retorno automático do encosto e ajuste automático na frenagem do reclinador. Regulagem da altura do assento a gás, coluna central desmontável, fixada por encaixe cônico com rolamento axial de giro, esferas e arruelas de aço com coluna e mola a gás para regulagem de altura e amortecimento de impactos ao sentar, acionada por alavanca. Regulagem de altura do encosto para apoio lombar. Base giratória com capa de nylon na cor preta, com aranha de 5 hastes, apoiado sobre rodízios de duplo giro de nylon e com esferas de aço. Braços em poliuretano injetado, com alma de aço e regulagem vertical e horizontal. Fabricada em conformidade com as normas da ABNT. Medindo o encosto 35 cm de altura X 40 cm (mínimo) e 55 cm (máximo) de largura, base giratória de 67 cm de assento X 46 cm de largura X 45 cm de profundidade - podendo ter variação de +/- 10%. Garantia mínima de 01 (um) ano para defeitos de fabricação</p>		
Endereço: AVENIDA JOSE OSCAR SALAZAR, 3435	Telefone: (54) 2106-8196	Email: olnei.gomes@gmail.com

Preço (Compras Governamentais) 2: Menor Preço	VALOR DA PROPOSTA FINAL
<p>Órgão: Agência de Modernização da Gestão de Processos Objeto: Aquisição de mobiliário destinados à Secretaria de Estado da Saúde - SESAU (para os itens indicados no termo de referência, a descrição disponibilizada no compresnet diverge, considerar para apresentação de proposta somente a especificação constante do termo de referência deste certame conforme publicação no quadro de avisos). Descrição: CADEIRA ESCRITÓRIO - CADEIRA ESCRITÓRIO, MATERIAL ESTRUTURA AÇO, MATERIAL REVESTIMENTO ASSENTO E ENCOSTO COURO ECOLÓGICO, MATERIAL ENCOSTO ESPUMA INJETADA, MATERIAL ASSENTO ESPUMA INJETADA, TRATAMENTO SUPERFICIAL ESTRUTURA PINTURA EM EPÓXI, TIPO BASE GIRATÓRIA, TIPO ENCOSTO ESPALDAR BAIXO, APOIO BRAÇO COM BRAÇOS REGULÁVEIS, CORPRETA, TIPO SISTEMA REGULAGEM VERTICAL A GÁS, CARACTERÍSTICAS ADICIONAIS COM RODÍZIOS, ACABAMENTO SUPERFICIAL ESTRUTURA PINTURA EPÓXI, COR ESTRUTURA PRETA, QUANTIDADE PÉS 5 UN, DIMENSÕES ASSENTO 490 X 460 MM, DIMENSÕES ENCOSTO 430 X 390 MM</p>	<p>Data: 18/02/2021 09:02 Modalidade: Pregão Eletrônico SRP: NÃO Identificação: N°Pregão:112812020 / UASG:925998 Lote/Item: /10 Ata: Link Ata Fonte: www.comprasgovernamentais.gov.br Quantidade: 15 Unidade: Unidade UF: AL</p>

CNPJ	RAZÃO SOCIAL DO FORNECEDOR	VALOR DA PROPOSTA FINAL
35.458.953/0001-82 * VENCEDOR *	VRR DE SOUZA DISTRIBUIDORA DE ARTIGOS DE ESCRITORIO EIRELI	R\$ 256,50
<p>Marca: VRR MÓVEIS Fabricante: VRR.MÓVEIS Modelo: CDSEC Descrição: DESCRIÇÃO: Cadeira escritório, material estrutura: aço, material revestimento assento e encosto: couro ecológico, material encosto: espuma injetada, material assento: espuma injetada, tratamento superficial estrutura: pintura em epóxi, tipo base: giratória, tipo encosto: espaldar baixo, apoio braço: com br aços reguláveis, cor: preta, tipo sistema regulagem vertical: a gás, características adicionais: com rodízios, acabamento superficial estrutura: pintura epóxi, cor estrutura: preta, quantidade pés: 5 un, dimensões assento: 490 x 460 mm, dimensões encosto: 430 x 390 mm. Fabricante: vrr móveis marca: vrr móveis Modelo: CDSEC</p>		

Endereço:

RUA PADRE TEOFILO TWORZ, 640

Telefone:

(81) 3421-3366

E-mail:

vfr01s@desouza@gmail.com

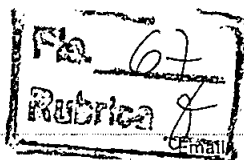

29.955.518/0001-60 S L DA SILVA INDUSTRIA E COMERCIO DE MOVEIS EIRELI

R\$ 270,00

Marca: HOMEOFFICE

Fabricante: HOMEOFFICE

Modelo: CAD-ESC

Descrição: CADEIRA ESCRITÓRIO, MATERIAL ESTRUTURA AÇO, MATERIAL REVESTIMENTO ASSENTO E ENCOSTO COURO ECOLÓGICO, MATERIAL ENCOSTO ESPUMA INJETADA, MATERIAL ASSENTO ESPUMA INJETADA, TRATAMENTO SUPERFICIAL ESTRUTURA PINTURA EM EPÓXI, TIPO BASE GIRATÓRIA, TIPO ENCOSTO ESPALDAR BAIXO, APOIO BRAÇO COM BRAÇOS REGULÁVEIS, CORPRETA, TIPO SISTEMA REGULAGEM VERTICAL A GÁS, CARACTERÍSTICAS ADICIONAIS COM RODÍZIOS, ACABAMENTO SUPERFICIAL ESTRUTURA PINTURA EPÓXI, COR ESTRUTURA PRETA, QUANTIDADE PÉS 5 UN, DIMENSÕES ASSENTO 490 X 460 MM, DIMENSÕES ENCOSTO 430 X 390 MM

Endereço:

RUA ALTINO FRAGA, 389

Telefone:

(81) 9800-4242

31.157.789/0001-12 JORGE LUIZ DE GUSMAO BUARQUE EIRELI

R\$ 347,07

Marca: LB INDUSTRIA DE MOVE

Fabricante: LB INDUSTRIA DE MOVEIS LTDA

Modelo: 1008

Descrição: Cadeira escritório, material estrutura: aço, material revestimento assento e encosto: couro ecológico, material encosto: espuma injetada, material assento: espuma injetada, tratamento superficial estrutura: pintura em epóxi, tipo base: giratória, tipo encosto: espaldar baixo, apoio braço: com braços reguláveis, cor: preta, tipo sistema regulagem vertical: a gás, características adicionais: com rodízios, acabamento superficial estrutura: pintura epóxi, cor estrutura: preta, quantidade pés: 5 un, dimensões assento: 490 x 460 mm, dimensões encosto: 430 x 390 mm.

Endereço:

RUA FLORIANO PEIXOTO, 280 B

Telefone:

(82) 9650-6205 / (82) 8862-2205 / (82) 3028-0602

Email:

comercialbrandao@gmail.com

04.063.503/0001-67 SANTA TEREZINHA COMERCIO DE MOVEIS EIRELI

R\$ 365,33

Marca: FKGRUPO

Fabricante: FKGRUPO

Modelo: SECRETARIA

Descrição: Cadeira escritório, material estrutura: aço, material revestimento assento e encosto: couro ecológico, material encosto: espuma injetada, material assento: espuma injetada, tratamento superficial estrutura: pintura em epóxi, tipo base: giratória, tipo encosto: espaldar baixo, apoio braço: com braços reguláveis, cor: preta, tipo sistema regulagem vertical: a gás, características adicionais: com rodízios, acabamento superficial estrutura: pintura epóxi, cor estrutura: preta, quantidade pés: 5 un, dimensões assento: 490 x 460 mm, dimensões encosto: 430 x 390 mm.

Estado:

GO

Cidade:

Golânia

Endereço:

R 74, 557

Nome de Contato:

MARCOS ANTONIO GOMES

Telefone:

(62) 3531-5700

Email:

audicon@shoppingdoescritorio.com.br

27.103.616/0001-44 G H P S BARRETO

R\$ 392,71

Marca: PRISMA

Fabricante: PRISMA

Modelo: PRISMA/CADGIR-SEC-CB

Descrição: Cadeira escritório, material estrutura: aço, material revestimento assento e encosto: couro ecológico, material encosto: espuma injetada, material assento: espuma injetada, tratamento superficial estrutura: pintura em epóxi, tipo base: giratória, tipo encosto: espaldar baixo, apoio braço: com braços reguláveis, cor: preta, tipo sistema regulagem vertical: a gás, características adicionais: com rodízios, acabamento superficial estrutura: pintura epóxi, cor estrutura: preta, quantidade pés: 5 un, dimensões assento: 490 x 460 mm, dimensões encosto: 430 x 390 mm. Validade: 60 dias Entrega: 30 dias Garantia: Conforme edital

Endereço:

R DOUTOR LUIS IGNACIO DE ANDRADE LIMA, 170

Nome de Contato:

GUSTAVO

Telefone:

(81) 4104-6092

Email:

ghpsbarreto@gmail.com

19.758.320/0001-33 2TLB COMERCIO E SERVICOS EIRELI

R\$ 393,34

Marca: FRISOKAR

Fabricante: FRISOKAR

Modelo: EXECUTIVA

Descrição: Cadeira escritório, material estrutura: aço, material revestimento assento e encosto: couro ecológico, material encosto: espuma injetada, material assento: espuma injetada, tratamento superficial estrutura: pintura em epóxi, tipo base: giratória, tipo encosto: espaldar baixo, apoio braço: com braços reguláveis, cor: preta, tipo sistema regulagem vertical: a gás, características adicionais: com rodízios, acabamento superficial estrutura: pintura epóxi, cor estrutura: preta, quantidade pés: 5 un, dimensões assento: 490 x 460 mm, dimensões encosto: 430 x 390 mm. PRAZO DE ENTREGA E EXECUÇÃO: de acordo com o termo de referência, a contar da data da ordem de fornecimento acompanhada da competente nota de empenho, de acordo com as necessidades da Administração. VALIDADE DA PROPOSTA: O Prazo de Validade desta Proposta é de 60 (sessenta) dias corridos, contados a partir da data da abertura deste Certame.

Estado:

RJ

Cidade:

Rio de Janeiro

Endereço:

RUA BARDANA, 190

Nome de Contato:

Mariana Camargo de Paula

Telefone:

(21) 31060-7242

Email:

vendas.2tlb@gmail.com

33.330.525/0001-99 C DE A FERREIRA E CIA LTDA

R\$ 399,00

Marca: PLATAMOVEIS

Fabricante: PLATAMOVEIS

Modelo: SECRETARIA

Descrição: CADEIRA ESCRITÓRIO, MATERIAL ESTRUTURA AÇO, MATERIAL REVESTIMENTO ASSENTO E ENCOSTO COURO ECOLÓGICO, MATERIAL ENCOSTO ESPUMA INJETADA, MATERIAL ASSENTO ESPUMA INJETADA, TRATAMENTO SUPERFICIAL ESTRUTURA PINTURA EM EPÓXI, TIPO BASE GIRATÓRIA, TIPO ENCOSTO ESPALDAR BAIXO, APOIO BRAÇO COM BRAÇOS REGULÁVEIS, CORPRETA, TIPO SISTEMA REGULAGEM VERTICAL A GÁS, CARACTERÍSTICAS ADICIONAIS COM RODÍZIOS, ACABAMENTO SUPERFICIAL ESTRUTURA PINTURA EPÓXI, COR ESTRUTURA PRETA, QUANTIDADE PÉS 5 UN, DIMENSÕES ASSENTO 490 X 460 MM, DIMENSÕES ENCOSTO 430 X 390 MM

Estado:

PE

Cidade:

Garanhuns

Endereço:

RUA SARGENTO SILVINO MACEDO, 03

Telefone:

(81) 3533-1029

36.222.508/0001-81 BARBOSA & SOUZA COMERCIO E REPRESENTACAO DE MOVEIS LTDA R\$ 420,00

Marca: FRISOKAR
 Fabricante: FRISOKAR
 Modelo: CAD/ESC 0250

Descrição: CADEIRA ESCRITÓRIO, MATERIAL ESTRUTURA: AÇO, MATERIAL REVESTIMENTO ASSENTO E ENCOSTO: COURO ECOLÓGICO, MATERIAL ENCOSTO: ESPUMA INJETADA, MATERIAL ASSENTO: ESPUMA INJETADA, TRATAMENTO SUPERFICIAL ESTRUTURA: PINTURA EM EPÓXI, TIPO BASE: GIRATÓRIA, TIPO O ENCOSTO: ESPALDAR BAIXO, APOIO BRAÇO: COM BRAÇOS REGULÁVEIS, COR: PRETA, TIPO SISTEMA REGULAGEM VERTICAL: A GÁS, CARACTERÍSTICAS ADICIONAIS: COM RODÍZIOS, ACABAMENTO SUPERFICIAL ESTRUTURA: PINTURA EPÓXI, COR ESTRUTURA: PRETA, QUANTIDADE PÉS: 5 UN, DIMENSÕES ASSENTO: 490 X 460 MM, DIMENSÕES ENCOSTO: 430 X 390 MM.

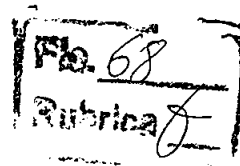

Estado: PE Cidade: Olinda Endereço: RUA DAS SALINAS, 110 Telefone: (81) 8815-3424

10.372.487/0001-97 ESCRITORIO E ARTE INDUSTRIA E COMERCIO LTDA R\$ 420,00

Marca: FRISOKAR
 Fabricante: FRISOKAR
 Modelo: CAD.ESC 0160

Descrição: CADEIRA ESCRITÓRIO, MATERIAL ESTRUTURA: AÇO, MATERIAL REVESTIMENTO ASSENTO E ENCOSTO: COURO ECOLÓGICO, MATERIAL ENCOSTO: ESPUMA INJETADA, MATERIAL ASSENTO: ESPUMA INJETADA, TRATAMENTO SUPERFICIAL ESTRUTURA: PINTURA EM EPÓXI, TIPO BASE: GIRATÓRIA, TIPO O ENCOSTO: ESPALDAR BAIXO, APOIO BRAÇO: COM BRAÇOS REGULÁVEIS, COR: PRETA, TIPO SISTEMA REGULAGEM VERTICAL: A GÁS, CARACTERÍSTICAS ADICIONAIS: COM RODÍZIOS, ACABAMENTO SUPERFICIAL ESTRUTURA: PINTURA EPÓXI, COR ESTRUTURA: PRETA, QUANTIDADE PÉS: 5 UN, DIMENSÕES ASSENTO: 490 X 460 MM, DIMENSÕES ENCOSTO: 430 X 390 MM.

Estado: PE Cidade: Olinda Endereço: R DAS SALINAS, 167 Nome de Contato: Valdemir José da Silva Telefone: (81) 3429-4800 Email: escritorioearte@hotmail.com

24.780.976/0001-92 VICTOR IVO RODRIGUES DE FREITAS EIRELI R\$ 475,00

Marca: COLIVETTI
 Fabricante: COLIVETTI
 Modelo: CAD2142

Descrição: Cadeira escritório, material estrutura: aço, material revestimento assento e encosto: couro ecológico, material encosto: espuma injetada, material assento: espuma injetada, tratamento superficial estrutura: pintura em epóxi, tipobase: giratória, tipo encosto: espaldar baixo, apoio braço: com braços reguláveis, cor: preta, tipo sistema regulagem vertical: a gás, características adicionais: com rodízios, acabamento superficial estrutura: pintura epóxi, cor estrutura: preta, quantidade pés: 5 un, dimensões assento: 490 x 460 mm, dimensões encosto: 430 x 390 mm. - CATMAT445779

Endereço: RUA TAQUARANA, 162 Telefone: (82) 3313-2897 Email: contatos@gamaerocha.com.br

26.537.584/0001-22 MAGAZINE DOS MOVEIS EIRELI R\$ 600,00

Marca: MUNDIAL
 Fabricante: MUNDIAL
 Modelo: CADEIRA ESCRITORIO

Descrição: Cadeira escritório, material estrutura: aço, material revestimento assento e encosto: couro ecológico, material encosto: espuma injetada, material assento: espuma injetada, tratamento superficial estrutura: pintura em epóxi, tipo base: giratória, tipo encosto: espaldar baixo, apoio braço: com braços reguláveis, cor: preta, tipo sistema regulagem vertical: a gás, características adicionais: com rodízios, acabamento superficial estrutura: pintura epóxi, cor estrutura: preta, quantidade pés: 5 un, dimensões assento: 490 x 460 mm, dimensões encosto: 430 x 390 mm.

Endereço: AVENIDA DOM MANUEL, 1180 Telefone: (85) 3223-1706

26.273.355/0001-48 JOAO L MARANGON R\$ 885,00

Marca: Bortolini
 Fabricante: Bortolini Indústria de Móveis LTDA
 Modelo: CCIC.MEGGE

Descrição: Cadeira escritório, material estrutura: aço, material revestimento assento e encosto: couro ecológico, material encosto: espuma injetada, material assento: espuma injetada, tratamento superficial estrutura: pintura em epóxi, tipo base: giratória, tipo encosto: espaldar baixo, apoio braço: com braços reguláveis, cor: preta, tipo sistema regulagem vertical: a gás, características adicionais: com rodízios, acabamento superficial estrutura: pintura epóxi, cor estrutura: preta, quantidade pés: 5 un, dimensões assento: 490 x 460 mm, dimensões encosto: 430 x 390 mm. MODELO CCIC.MEGGE. GARANTIA 05 ANOS.

Endereço: R IRMAO JOSE OTAO, 157 Nome de Contato: JOÃO Telefone: (54) 99972-3602 Email: marangonmoveis@gmail.com

06.983.736/0001-03 LABOR INDUSTRIA DE MOVEIS PARA ESCRITORIO EIRELI R\$ 1.033,33

Marca: MIRANTI
 Fabricante: MIRANTI INDUSTRIA DE MOVEIS PARA ESCRITORIO EIRELI
 Modelo: 64100BRG

Descrição: Cadeira escritório, material estrutura: aço, material revestimento assento e encosto: couro ecológico, material encosto: espuma injetada, material assento: espuma injetada, tratamento superficial estrutura: pintura em epóxi, tipo base: giratória, tipo encosto: espaldar baixo, apoio braço: com braços reguláveis, cor: preta, tipo sistema regulagem vertical: a gás, características adicionais: com rodízios, acabamento superficial estrutura: pintura epóxi, cor estrutura: preta, quantidade pés: 5 un, dimensões assento: 490 x 460 mm, dimensões encosto: 430 x 390 mm. MARCA: MIRANTI MODELO: 64100BRG Procedência Nacional

Estado: RS Cidade: Caxias do Sul Endereço: ESTRADA VALENTIN VENTURIN, 325A Telefone: (54) 3203-2000 Email: nilido@planejar.etc.br

CNPJ	RAZÃO SOCIAL DO FORNECEDOR	VALOR DA PROPOSTA FINAL
11.195.785/0001-11	MODERNE DECOR COMERCIO E SERVICOS LTDA	R\$ 1.180,00
Marca: Cercatto Fabricante: Cercatto Modelo: Cadeira Escritorio Mod Descrição: CADEIRA ESCRITÓRIO, MATERIAL ESTRUTURA AÇO, MATERIAL REVESTIMENTO ASSENTO EENCOSTO COURO ECOLÓGICO, MATERIAL ENCOSTO ESPUMA INJETADA, MATERIAL ASSENTOS PUMA INJETADA, TRATAMENTO SUPERFICIAL ESTRUTURA PINTURA EM EPÓXI, TIPO BASE GIRATÓRIA, TIPO EN COSTO ESPALDAR BAIXO, APOIO BRAÇO COM BRAÇOS REGULÁVEIS, CORPRETA, TIPO SISTEMA REGULAGEM VERTICAL A GÁS, CARACTERÍSTICAS ADICION AIS COMODÍZIOS, ACABAMENTO SUPERFICIAL ESTRUTURA PINTURA EPÓXI, COR ESTRUTURA PRETA, QUANTIDADE PÉS 5 UN, DIMENSÕES ASSENTO 490 X 460 MM, DIMENSÕES ENCOSTO 430 X390 MM Endereço: R JANGADEIROS ALAGOANOS, 1481 Telefone: (82) 3241-1001		

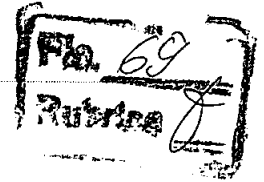

Preço (Compras Governamentais) 3: Menor Preço R\$ 309,00

Órgão: GOVERNO DO ESTADO DO PARANÁ PREFEITURA MUNICIPAL DE PRUDENTOPOLIS	Data: 09/12/2020 08:32
Objeto: Registro de Preços para a aquisição de móveis..	Modalidade: Pregão Eletrônico
Descrição: CADEIRA - Cadeira giratória com braços - C6 (PROINFÂNCIA) - Cadeiras giratória com braços, espaldar médio, assento e encosto em compensado multilaminado anatômico, espuma de poliuretano injetada em densidade de 40 a 50kg/m³, com apoio dorso lombar, com capa de polipropileno anti-alérgico em alta resistência a propagação de rasgos além de baixa deformação. Solidez à luz classe 5, pilling padrão 5, peso 280/290g/m, mecanismo relax com bloqueio e regulagem permanente-gás, base em aço com 5 hastes, pintura em epóxi pó na cor preta, encosto em 7 posições na altura, rodízio duplos em nylon, revestimento em tecido azul, fogo retardante. Braços reguláveis com alma de aço e apoia braços em poliuretano com regulagem em cinco posições. A cadeira deve ter a certificação da ABNT 13.962 e ter garantia de 5 anos. Dimensões: Altura do assento da cadeira ao chão: regulável Assento da cadeira: 58 cm x 58 cm.	SRP: SIM
CatMat: 151069 - CADEIRA	Identificação: NºPregão:1512020 / UASG:987791
	Lote/Item: /20
	Ata: Link Ata
	Fonte: www.comprasgovernamentais.gov.br
	Quantidade: 7
	Unidade: Unidade
	UF: PR

CNPJ	RAZÃO SOCIAL DO FORNECEDOR	VALOR DA PROPOSTA FINAL
33.113.700/0001-41	JOSE EDSON BLASZCZYK	R\$ 309,00
* VENCEDOR *		
Marca: Movebrink Fabricante: Declo Druczowski - ME Modelo: sob medida Descrição: Cadeira giratória com braços - C6 (PROINFÂNCIA) - Cadeiras giratória com braços, espaldar médio, assento e encosto em compensado multilaminado anatômico, espuma de poliuretano injetada em densidade de 40 a 50kg/m³, com apoio dorso lombar, com capa de polipropileno anti-alérgico em alta resistência a propagação de rasgos além de baixa deformação. Solidez à luz classe 5, pilling padrão 5, peso 280/290g/m, mecanismo relax com bloqueio e regulagem permanente-gás, base em aço com 5 hastes, pintura em epóxi pó na cor preta, encosto em 7 posições na altura, rodízio duplos em nylon, revestimento em tecido azul, fogo retardante. Braços reguláveis com alma de aço e apoia braços em poliuretano com regulagem em cinco posições. A cadeira deve ter a certificação da ABNT 13.962 e ter garantia de 5 anos. Dimensões: Altura do assento da cadeira ao chão: regulável Assento da cadeira: 58 cm x 58 cm. Estado: PR Cidade: Rio Azul Endereço: RUA SANTA TEREZINHA, 48 Telefone: (42) 9135-3364		

07.481.107/0001-48	GEFERSON JUNIOR WOGNEI	R\$ 317,90
Marca: PERFLEX Fabricante: PERFLEX Modelo: PERFLEX Descrição: CONFORME INSTRUMENTO CONVOCATÓRIO. Estado: PR Cidade: Campina do Simão Endereço: AVENIDA JOAO FERREIRA NEVES, 3037 Nome de Contato: Geferson Júnior Wognei Telefone: (42) 3634-1267		

28.096.836/0001-50	JANAÍNA SCARPARI DAMIELSKI DE AZEVEDO	R\$ 319,00
Marca: Frisokar Fabricante: Frisokar Modelo: Cadeira Executiva Descrição: Cadeira giratória com braços - C6 (PROINFÂNCIA) - Cadeiras giratória com braços, espaldar médio, assento e encosto em compensado multilaminado anatômico, espuma de poliuretano injetada em densidade de 40 a 50kg/m³, com apoio dorso lombar, com capa de polipropileno anti-alérgico em alta resistência a propagação de rasgos além de baixa deformação. Solidez à luz classe 5, pilling padrão 5, peso 280/290g/m, mecanismo relax com bloqueio e regulagem permanente-gás, base em aço com 5 hastes, pintura em epóxi pó na cor preta, encosto em 7 posições na altura, rodízio duplos em nylon, revestimento em tecido azul, fogo retardante. Braços reguláveis com alma de aço e apoia braços em poliuretano com regulagem em cinco posições. A cadeira deve ter a certificação da ABNT 13.962 e ter garantia de 5 anos. Dimensões: Altura do assento da cadeira ao chão: regulável Endereço: R MENINO JESUS, 686 Telefone: (41) 3779-4347 Email: contato@renovacadeiras.com.br		

Preço (Compras Governamentais) 4: Menor Preço

R\$ 240,00

Órgão: PREFEITURA MUNICIPAL DE GIRAU DO PONCIANO
Objeto: O objeto da presente licitação é a aquisição de Equipamento e Material Permanente (móvel) através das Emendas Parlamentares dos Deputados Federais Maurício Quintela Lessa, Nivaldo Albuquerque e do Senador Fernando Collor de Mello, registradas no Sistema do Fundo Nacional de Saúde com o nº 11277.599000/1150-01 e nº 11277.599/1170-10 conforme condições, quantidades e exigências estabelecidas neste edital e seus anexos..
Descrição: CADEIRA ESCRITÓRIO - CADEIRA ESCRITÓRIO, MATERIAL ESTRUTURA AÇO, MATERIAL REVESTIMENTO ASSENTO E ENCOSTO VINIL, MATERIAL ENCOSTO ESPUMA INJETADA, MATERIAL ASSENTO ESPUMA INJETADA, TIPO BASE GIRATÓRIA COM 5 RODÍZIOS DUPLOS, TIPO ENCOSTO ESPALDAR MÉDIO, APOIO BRAÇO COM BRAÇOS, CARACTERÍSTICAS ADICIONAIS BRAÇOS REVESTIDOS COM POLIURETANO NA COR PRETA

Data: 24/11/2020 10:04
Modalidade: Pregão Eletrônico
SRP: NÃO
Identificação: NºPregão:100252020 / UASG:982757
Lote/Item: /6
Ata: Link Ata
Adjudicação: 14/12/2020 15:21
Fonte: www.comprasgovernamentais.gov.br
Quantidade: 1
Unidade: Unidade
UF: AL

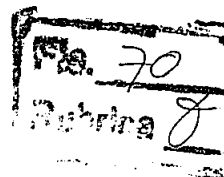

CNPJ	RAZÃO SOCIAL DO FORNECEDOR	VALOR DA PROPOSTA FINAL
------	----------------------------	-------------------------

35.458.953/0001-82 * VENCEDOR *	VRR DE SOUZA DISTRIBUIDORA DE ARTIGOS DE ESCRITÓRIO EIRELI	R\$ 240,00
------------------------------------	--	------------

Marca: VRR MÓVEIS
Fabricante: VRR MÓVEIS
Modelo: CDOBS
Descrição: CADEIRA PARA OBESO. Descrição: Braços; Rodízios; material de confecção estofado; estrutura aço/ ferro pintado. Garantia 12 meses; Fabricante: VRR Moveis; Marca: VRR Moveis; Modelo/versão: CDOBS Produto manufatura nacional

Endereço: RUA PADRE TEOFILO TWORZ, 640
Telefone: (81) 3421-3366
Email: vrrdistdesouza@gmail.com

24.780.976/0001-92	VICTOR IVO RODRIGUES DE FREITAS EIRELI	R\$ 384,00
--------------------	--	------------

Marca: COLIVETTI
Fabricante: COLIVETTI
Modelo: CAD7132
Descrição: CADEIRA PARA OBESO. Descrição: Braços; Rodízios; material de confecção estofado; estrutura aço/ ferro pintado.

Endereço: RUA TAQUARANA, 162
Telefone: (82) 3313-2897
Email: contatos@gamaerocha.com.br

Item 8: Microondas – 20 L – Referência MT 030 ou equivalente na cor branca

Preço Estimado: R\$ 477,61 (un)

Média dos Preços Obtidos: R\$ 477,61

Quantidade	Descrição	Observação
2 Unidades	Microondas – 20 L – Referência MT 030 ou equivalente na cor branca	

Preço (Compras Governamentais) 1: Menor Preço

R\$ 448,00

Órgão: GOVERNO DO ESTADO DO ESPÍRITO SANTO
 Poder Judiciário
 Tribunal de Justiça
Objeto: REGISTRO DE PREÇOS para eventual aquisição de materiais permanentes (micro-ondas e purificadores de água) ..
Descrição: FORNO MICROONDAS - MICRO-ONDAS, capacidade mínima: 20 (vinte) litros; prato giratório; visor digital; níveis de potência; trava de segurança; tensão: 110/127 volts.
CatMat: 34703 - FORNO DE MICROONDAS PARA COZINHA

Data: 22/02/2021 13:00
Modalidade: Pregão Eletrônico
SRP: SIM
Identificação: NºPregão:102021 / UASG:925968
Lote/Item: 1/1
Ata: Link Ata
Fonte: www.comprasgovernamentais.gov.br
Quantidade: 50
Unidade: Unidade
UF: ES

CNPJ

RAZÃO SOCIAL DO FORNECEDOR

VALOR DA PROPOSTA FINAL

07.900.357/0001-75 MADE INFORMATICA LTDA

* VENCEDOR *

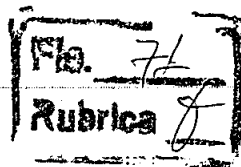

R\$ 448,00

Marca: Consul

Fabricante: Consul

Modelo: CMA20BB

Descrição: MICRO-ONDAS, capacidade mínima: 20 (vinte) litros; prato giratório; visor digital; níveis de potência; trava de segurança; tensão: 110/127 volts.

Endereço:

AV ALBERTO TORRES, 127

Nome de Contato:

YESSER

Telefone:

(27) 3225-5540

Email:

vendas@madeinformatica.com.br

33.486.276/0001-80 JEB COMERCIO DE ELETRONICOS EIRELI

R\$ 489,95

Marca: MIDEA

Fabricante: MIDEA

Modelo: MTRS21

Descrição: MICRO-ONDAS, capacidade mínima: 20 (vinte) litros; prato giratório; visor digital; níveis de potência; trava de segurança; tensão: 110/127 volts. CAT MAT: 34703 MARCA/MODELO: MIDEA MTRS21

Endereço:

QUADRA QNM 1 CONJUNTO B LOTE, 03

Telefone:

(61) 3378-6065 / (61) 8409-3091

Email:

jebcomercio@gmail.com

27.390.535/0001-72 MUNDIAL REFRIGERACAO EIRELI

R\$ 491,00

Marca: MIDEA

Fabricante: MIDEA

Modelo: MTCS22

Descrição: MICRO-ONDAS, capacidade mínima: 20 (vinte) litros; prato giratório; visor digital; níveis de potência; trava de segurança; tensão: 110/127 volts MAR CA: MIDEA MODELO: MTCS22

Endereço:

AVENIDA JOAQUIM DAVID FERREIRA, 567

Telefone:

(64) 9676-8576 / (62) 9855-5356 / (64) 9285-5138

Email:

jneto_dosantos@hotmail.com

27.030.815/0001-70 KAMYLLA SOUSA MOREIRA 05648451164

R\$ 580,00

Marca: MIDEA

Fabricante: MIDEA

Modelo: MTRS22

Descrição: MICRO-ONDAS 20L MIDEA BRANCO - MTRS22 Produto Tensão: 110/127 volts. Largura (cm): 43,9 Profundidade (cm): 34,2 Altura (cm): 25,8 Peso líquido (kg): 9,8 Produto Embalado: Largura (cm): 47,5 Profundidade (cm): 38,5 Altura (cm): 28,6 Peso Bruto(kg): 10,2 O Forno Micro Ondas 20L branco e preto traz um inovador design, que combina perfeitamente com sua cozinha. Oferece a exclusiva função Limpa Fácil - com um toque e um copo com água com rodela de limão, o micro-ondas pode ser limpo sem o uso de produtos químicos. Seu menu traz as deliciosas receitas pré-programadas para preparação de arroz, cupcake, pipoca, brigadeiro e batata. Ficou muito mais fácil o preparo dos seus pratos favoritos, deixando seu dia a dia muito mais prático, para viver ainda mais cada momento. Selo Procel - Classificação A de Economia de Energia Função Limpa Fácil Menu Dia a Dia Menu Kids Menu Descongela Múltiplas receitas pré-programadas Toque rápido (+30seg, +1min, +5 min) Tecla Ligar/+30 segundos Trava de segurança para crianças Display digital invisível Prato giratório Temporizador 9 9 min/99 seg Relógio Material interno: Metal Material externo: Metal e Plástico Cor externa: Branco e Preto Cor interna: Branco Novo Design: Sim Abertura: Horizontal Display digital: Sim Display Cor: Verde Puxador: Sim Baixo consumo de energia: Sim (Classificação A* de economia no INMETRO) Descongelamento: Sim (Carne, Frango/Peixe, Feijão) Níveis de Potência: 10 Grill: Não Sistema toque rápido - Aquecimento em 1 toque: Sim (+30seg, +1min, +5min) Menus: 3 (Dia a dia, Kids, Descongela) Receitas Pré-Programadas: Aquecer bebida, Aquecer prato, Arroz, Batata, Brigadeiro, Pipoca, Descongela Carne, Descongela Frango/Peixe, Descongela Feijão, Cupcake Funções: Potência, Relógio/ ECO, Limpa Fácil Prato giratório: Sim Relógio: Sim Temporizador máximo: 99 minutos/ 99 segundos Trava de segurança: Sim Diâmetro do prato (mm): 255 Frequência de operação do microondas (Hz): 60Hz Potência (W): 700W

Endereço:

QUADRA QNM 23 CONJUNTO I, 35

Nome de Contato:

RICARDO

Telefone:

(61) 98404-1472

Email:

ksm.vendas@gmail.com

28.429.282/0001-66 MEIRA COM E SERV EIRELI

R\$ 693,28

Marca: CONSUL

Fabricante: CONSUL

Modelo: MICRO ONDAS 127 V CMS45ABANA M. ONDAS 32L127V/60HZ

Descrição: MICRO-ONDAS, capacidade mínima: 20 (vinte) litros; prato giratório; visor digital; níveis de potência; trava de segurança; tensão: 110/127 volts. CAT MAT: 34703

Endereço:

RUA PERNAMBUCO, 185

Telefone:

(27) 3421-6190 / (27) 3421-6191 / (27) 3421-6192

Email:

registro@cmmcontabilidade.com.br

12.130.958/0001-86 NADJA MARINA PIRES

R\$ 749,00

Marca: PANASONIC/MIDEA

Fabricante: PANASONIC/MIDEA

Modelo: PANASONIC/MIDEA

Descrição: MICROONDAS, 20 LITROS, PRATO GIRATÓRIO, VISOR DIGITAL, NÍVEIS DE POTÊNCIA, TRAVA DE SEGURANÇA. ITEM 1: 110V, ITEM 2: 220V - PANASONIC/MIDEA.

Estado:

DF

Cidade:

Brasília

Endereço:

QUADRA QI 33 BLOCO A SALA, 118

Nome de Contato:

Nadja Pires

Telefone:

(61) 3967-1229

Email:

pires.vendas@hotmail.com

Preço (Compras Governamentais) 2: Menor Preço

R\$ 451,19

Órgão: PREFEITURA MUNICIPAL DE SERTANOPOLIS

Data: 22/02/2021 09:02

Modalidade: Pregão Eletrônico

Objeto: Aquisição de mobiliários, eletrodomésticos e equipamentos para a Prefeitura Municipal.
 Descrição: FORNO MICROONDAS - FORNO MICROONDAS, MATERIAL AÇO, CAPACIDADE 20 L, POTÊNCIA 620 W, VOLTAGEM 110 V, CARACTERÍSTICAS ADICIONAIS COM PRATO GIRATÓRIO, COR BRANCA

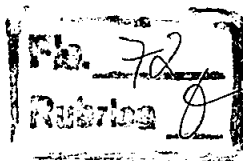

SRP: NÃO
 Identificação: N°Pregão:22021 / UASG:987905
 Lote/Item: /3
 Ata: LinkAta
 Fonte: www.comprasgovernamentais.gov.br
 Quantidade: 1
 Unidade: Unidade
 UF: PR

CNPJ RAZÃO SOCIAL DO FORNECEDOR VALOR DA PROPOSTA FINAL

22.065.938/0001-22 CCK COMERCIAL LTDA R\$ 451,19
 * VENCEDOR *

Marca: MIDEA
 Fabricante: MIDEA
 Modelo: MTFB21
 Descrição: FORNO MICROONDAS COM CAPACIDADE DE NO MÍNIMO 20 LITROS, COM MENU DESCONGELAR, CLASSIFICAÇÃO ENERGÉTICA "A", FREQUÊNCIA DE 60 HZ, TENSÃO DE 127 VOLTS, CERTIFICADO PELO INMETRO, COR BRANCA, COM DIMENSÕES APROXIMADAS DE LARGURA 45,5 CM, ALTURA 26,24 CM E PROFUNDIDADE 34,8 CM. GARANTIA MÍNIMA DE 12 MESES.

Endereço: R BAHIA, 1447 Nome de Contato: EMERSON Telefone: (47) 3057-3900 Email: propostas@portaldasatas.com.br

37.658.173/0001-01 MAB EQUIPAMENTOS EIRELI R\$ 463,83

Marca: midea
 Fabricante: midea
 Modelo: mtfb21
 Descrição: FORNO MICROONDAS COM CAPACIDADE DE NO MÍNIMO 20 LITROS, COM MENU DESCONGELAR, CLASSIFICAÇÃO ENERGÉTICA "A", FREQUÊNCIA DE 60 HZ, TENSÃO DE 127 VOLTS, CERTIFICADO PELO INMETRO, COR BRANCA, COM DIMENSÕES APROXIMADAS DE LARGURA 45,5 CM, ALTURA 26,24 CM E PROFUNDIDADE 34,8 CM. GARANTIA MÍNIMA DE 12 MESES.

Estado: ES Cidade: Vitória Endereço: AV NOSSA SENHORA DA PENHA, 2796 Telefone: (47) 3058-2821 Email: mabeletrolica@gmail.com

27.390.535/0001-72 MUNDIAL REFRIGERACAO EIRELI R\$ 520,00

Marca: Electrolux
 Fabricante: Electrolux
 Modelo: MTO30
 Descrição: Forno microondas, material: aço, capacidade: 20 l, potência: 620 w, voltagem: 110 v, características adicionais: com prato giratório, cor: branca

Endereço: AVENIDA JOAQUIN DAVID FERREIRA, 567 Telefone: (64) 9676-8576 / (62) 9855-5356 / (64) 9285-5138 Email: jneto_dosantos@hotmail.com

32.519.346/0001-97 GASKAM COMERCIO E CONSTRUCAO CIVIL EIRELI R\$ 650,00

Marca: ELECTROLUX
 Fabricante: ELECTROLUX
 Modelo: MICROONDAS
 Descrição: FORNO MICROONDAS, MATERIAL AÇO, CAPACIDADE 20 L, POTÊNCIA 620 W, VOLTAGEM 110 V, CARACTERÍSTICAS ADICIONAIS COM PRATO GIRATÓRIO, COR BRANCA

Endereço: R FERNANDES DE BARROS, 525 Telefone: (41) 3026-3182 Email: atendimento.gmtop@gmail.com

12.130.958/0001-86 NADJA MARINA PIRES R\$ 699,00

Marca: MIDEA
 Fabricante: MIDEA
 Modelo: MIDEA
 Descrição: MICRO-ONDAS COM CAPACIDADE DE NO MÍNIMO 20L, MENU DESCONGELAR, CLASSIFICAÇÃO A - MIDEA.

Estado: DF Cidade: Brasília Endereço: QUADRA QI 33 BLOCO A SALA, 118 Nome de Contato: Nadja Pires Telefone: (61) 3967-1229 Email: pires.vendas@hotmail.com

Preço (Compras Governamentais) 3: Menor Preço R\$ 561,25

Órgão: INSTITUTO DE PESQUISAS JARDIM BOTANICO DO RJ Data: 01/10/2020 00:00
 INSTITUTO DE PESQUISAS JARDIM BOTANICO DO RJ Modalidade: Dispensa de Licitação
 Objeto: Aparelho de microondas com volume mínimo de 20 l, 110 V, frequência de 60 Hz, 10 níveis de potência, potência de 1150 Watts, Classe A de eficiência energética, prato giratório incluso, visor digital, tecla descongelar e função tira odor, que minimiza os odores dentro do aparelho. Garantia mínima de 12 meses. Equipamento utilizado de referência: Micro-ondas Electrolux MT030 20 Litros - 110 V. SRP: NÃO
 Identificação: Dispensa de Licitação N° 30/2020 / UASG: 443020 Lote/Item: 1/1 Ata: N/A

Descrição: FORNO DE MICROONDAS PARA COZINHA - APARELHO DE MICROONDAS COM VOLUME MÍNIMO DE 20 L, 110 V, FREQUÊNCIA DE 60 HZ, 10 NÍVEIS DE POTÊNCIA, POTÊNCIA DE 1150 WATTS, CLASSE A DE EFICIÊNCIA ENERGÉTICA, PRATO GIRATÓRIO INCLUSO, VISOR DIGITAL, TECLA DESCONGELAR E FUNÇÃO TIRA ODORES DENTRO DO APARELHO. GARANTIA MÍNIMA DE 12 MESES.EQUIPAMENTO UTILIZADO DE REFERÊNCIA: MICRO-ONDAS ELECTROLUX MT030 20 LITROS - 110 V.

CatMat: 34703 - FORNO DE MICROONDAS PARA COZINHA

Fonte: www.comprasgovernamentais.gov.br

Quantidade: 1

Unidade: Unidade

UF: RJ

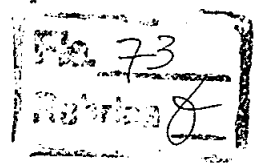

CNPJ	RAZÃO SOCIAL DO FORNECEDOR	VALOR DA PROPOSTA FINAL
------	----------------------------	-------------------------

34.702.009/0001-66	JMZ.SOLUCOES E ASSESSORIA EM ENGENHARIA EIRELI	R\$ 561,25
--------------------	--	------------

* VENCEDOR *

Marca: Electrolux

Fabricante: Fabricante não informado

Descrição: APARELHO DE MICROONDAS COM VOLUME MÍNIMO DE 20 L, 110 V, FREQUÊNCIA DE 60 HZ, 10 NÍVEIS DE POTÊNCIA, POTÊNCIA DE 1150 WATT S, CLASSE A DE EFICIÊNCIA ENERGÉTICA, PRATO GIRATÓRIO INCLUSO, VISOR DIGITAL, TECLA DESCONGELAR E FUNÇÃO TIRA ODORES DENTRO DO APARELHO. GARANTIA MÍNIMA DE 12 MESES.EQUIPAMENTO UTILIZADO DE REFERÊNCIA: MICRO-ONDAS ELECTROLUX MT030 20 LITRO S - 110 V.

Endereço:

AV NELSON CARDOSO, 00309

Telefone:

(21) 2026-2357 / (21) 6950-5664

Email:

contato.jmzsolucoes@gmail.com

Preço (Compras Governamentais) 4: Menor Preço R\$ 450,00

Órgão: COMANDO DO EXERCITO
DEPARTAMENTO DE EDUCACAO E CULTURA EXERCITO

Data: 01/07/2020 00:00

Objeto: Aquisição de material de apoio administrativo

Modalidade: Dispensa de Licitação

Descrição: FORNO ELETRICO - FORNO MICRO-ONDAS 20L, 110V (SUGESTÃO: ELECTROLUX MT030)

Identificação: Dispensa de Licitação Nº 103/2020 / UASS: 160068

CatMat: 46370 - FORNO ELETRICO

Lote/Item: 1/1

Ata: N/A

Fonte: www.comprasgovernamentais.gov.br

Quantidade: 2

Unidade: Unidade

UF: RJ

CNPJ	RAZÃO SOCIAL DO FORNECEDOR	VALOR DA PROPOSTA FINAL
------	----------------------------	-------------------------

36.595.073/0001-10	SILVANIA MOTA MORAES GOMES 09507837736	R\$ 450,00
--------------------	--	------------

* VENCEDOR *

Marca: Compatível

Fabricante: Fabricante não informado.

Descrição: FORNO MICRO-ONDAS 20L, 110V (SUGESTÃO: ELECTROLUX MT030)

Endereço:

ESTRADA DE ITARARE, 1031

Telefone:

(21) 9487-1581

Email:

francisco.deassisribeirogomes@gmail.com

Item 9: Purificador de água com dimensões de (AxLxP) 27,9 x 19,5 x 12,9 cm em material plástico na cor branca, Ref. MIO-IBBL ou equivalente

Preço Estimado: R\$ 428,97 (un)

Média dos Preços Obtidos: R\$ 428,97

Quantidade	Descrição	Observação
2 Unidades	Purificador de água com dimensões de (AxLxP) 27,9 x 19,5 x 12,9 cm em material plástico na cor branca, Ref. MIO-IBBL ou equivalente	

Preço (Compras Governamentais) 1: Menor Preço R\$ 428,97

Órgão: PREFEITURA DO MUNICÍPIO DO PILAR

Data: 04/01/2021 09:03

Objeto: Aquisição de eletrodoméstico e cadeiras para atender a Secretaria Municipal de Assistência Social do município de Pilar/AL.

Modalidade: Pregão Eletrônico

SRP: NÃO

Descrição: APARELHO PURIFICADOR DE ÁGUA - Purificador de água com dimensões de (AxLxP) 27,9x19,5x12,9 em material plástico na cor branca Ref. MIO- IBBL ou equivalente

Identificação: NºPregão:12021 / UASG:982837

Lote/Item: /2

Ata: Link Ata

Fonte: www.comprasgovernamentais.gov.br

Quantidade: 1

Unidade: Unidade

UF: AL

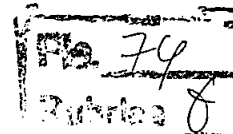

CNPJ	RAZÃO SOCIAL DO FORNECEDOR	VALOR DA PROPOSTA FINAL			
32.519.346/0001-97 * VENCEDOR *	GASKAM COMERCIO E CONSTRUCAO CIVIL EIRELI	R\$ 428,97			
Marca: Purificador de água Fabricante: Purificador de água Modelo: Purificador Descrição: Purificador de água com dimensões de (AxLxP) 27,9x19,5x12,9 em material plástico na cor branca Ref. MIO- IBBL ou equivalente					
Endereço: R FERNANDES DE BARROS, 525	Telefone: (41) 3026-3182	Email: atendimento.gmtop@gmail.com			
29.529.181/0001-20	W. K. M. SOLUCOES TECNOLOGICAS EIRELI	R\$ 430,00			
Marca: IBBL Fabricante: IBBL Modelo: MIO Descrição: Purificador de água com dimensões de (AxLxP) 27,9x19,5x12,9 em material plástico na cor branca Ref. MIO- IBBL ou equivalente					
Endereço: RUA EXPEDICIONARIOS BRASILEIROS, 1917C	Telefone: (82) 3522-1416 / (82) 9981-1128	Email: inforlicit@gmail.com			
32.314.972/0001-47	C KOZAR DOS SANTOS INFO ELETRO	R\$ 790,00			
Marca: ESMALTEC EGM30 Fabricante: ESMALTEC EGM30 Modelo: ESMALTEC EGM30 Descrição: Bebedouro de Mesa Esmaltec EGM30 Com este Bebedouro Eletrônico o consumo torna-se mais satisfatório pois, você bebe água na temperatura que preferir, ambiente ou gelada. Um produto resistente e que comporta um garrafão de 20 litros, para que você tenha água por mais tempo. Hidrate seu corpo na medida certa! O Bebedouro tem dupla função, gela a água em até 5°C de temperatura, ou se preferir natural em até 15°C. Os Bebedouros da Esmaltec são ideais para a sua empresa, escola, academia, condomínio, entre outros. Confira! Marca Esmaltec Tipo de produto Bebedouro Capacidade de xícaras/água (em litro) 3 litros/hora* de água gelada - De acordo com ABNT-NBR 13972 Opções de temperatura Termostato frontal com 7 níveis de temperatura: 5°C a 15°C Bandeja coletora de resíduos removível Não Torneiras Não Funções Função Mix: água em três temperaturas Potência (W) 97W Consumo (Kw/h) 13kw/h Conteúdo da embalagem 01 Bebedouro e Manual de Instruções Dimensões aproximadas do produto - cm (AxLxP) 28,3x42,2x41,2cm Dimensões aproximadas da embalagem do produto - cm (AxLxP) 28,3x42,2x41,2cm Peso aproximado do produto - Kg 1,6Kg Mais informações De acordo com ABNT-NBR 13972/ Características técnicas: Sistema Easy Open removível: abertura automática do garrafão e facilidade de limpeza interna do produto/ Baixo consumo de energia/ Aprovado pelo INMETRO Modelo EGM30 Referência do modelo 060210910801/060211420901					
Endereço: AVENIDA TUIUTI, 1370	Telefone: (44) 9870-3802	Email: valquiria@datagreen.com.br			
11.449.049/0001-42	NPR COMERCIO EIRELI	R\$ 795,00			
Marca: LIBELL Fabricante: LIBELL Modelo: ACQUA FLEX HERMETICO Descrição: Purificador de água com dimensões de (AxLxP) 27,9x19,5x12,9 em material plástico na cor branca Ref. MIO- IBBL ou equivalente					
Endereço: RUA SAO JOSE, S/N	Telefone: (79) 3211-8549 / (79) 3211-8529 / (79) 3022-0349	Email: tccontab@infonet.com.br			
12.130.958/0001-86	NADJA MARINA PIRES	R\$ 1.160,00			
Marca: IBBL FR600 Fabricante: IBBL FR600 Modelo: IBBL FR600 Descrição: Purificador de Água IBBL Speciale FR600 Branco - 127 Volts. Só o FR600 Speciale tem a capacidade de uso que você precisa. Ele atende grande quantidade de pessoas e apresenta baixo custo de energia. Possui Refil "Girou, Trocou", nanotecnologia contra micro-organismos e está disponível nas cores branca e prata. Características Gerais: • Dimensões 410 x 312 x 357 • Ecocompressor: com gás R134a que não agride o meio ambiente • Água filtrada sem energia • Refil Girou, Trocou; troque sem fechar o registro • Refil Bacteriostático: controla a proliferação de bactérias • Elimina odores • Elimina sabores • Retém micropartículas presentes na água • Easy Clean (desmontável para higienização) • Serpentina externa (fácil higienização) • Nanotecnologia: inibe a proliferação de micro-organismos • Bandeja removível: para esvaziar ou higienizar • Torneira prática • Fixação na parede • Pés antiderrapantes • Boia de controle de nível de água Diferenciais: • Água natural e gelada • Ambientes internos e externos • Baixo consumo de energia: refrigeração balanceada • Grande vazão: copo cheio em poucos segundos • Nanotecnologia: inibe a proliferação de micro-organismos • Refil "Girou Trocou", Eficiência em melhoria da qualidade da água • Etapas de Purificação: Tripla • Tipo de Filtro: C+3 • Eficiência de Retenção de Partículas (µm): Classe - C = 5 a < 15 • Eficiência de Redução de Cloro Livre: Aprovado • Bacteriostático: Sim • Eficiência Bacteriológica: Sem Eficiência Bacteriológica • Vida Útil do Filtro: 3.000 L / até 6 meses Capacidade • Volume Interno do Aparelho (L): 2,18 • Capacidade de Fornecimento de Água Gelada (L/h): 1,24 • Temperatura de Resfriamento: 10°C / 50°F • Vazão Máxima (L/h): 60 • Uso Residencial: Sim • Uso Comercial: Sim • Pressão de Trabalho (m.c.a./ kPa): 5 a 50 m.c.a. 49,03 a 490,33 kPa.					
Estado: DF	Cidade: Brasília	Endereço: QUADRA QI 33 BLOCO A SALA, 118	Nome de Contato: Nadja Pires	Telefone: (61) 3957-1229	Email: pires.vendas@hotmail.com
33.330.526/0001-99	C DE A FERREIRA E CIA LTDA	R\$ 1.490,00			

CNPJ

RAZÃO SOCIAL DO FORNECEDOR

VALOR DA PROPOSTA FINAL

Marca: begel
 Fabricante: BEGEL
 Modelo: purificador
 Descrição: Purificador de água com dimensões de (AxLxP) 27,9x19,5x12,9 em material plástico na cor branca Ref. MIO- IBBL ou equivalente

Estado: PE Cidade: Garanhuns Endereço: RUA SARGENTO SILVINO MACEDO, 03

Telefone: (81) 3533-1029

Fls. 75
 Rubrica

Item 10: PAREDE DE FERRAMENTAS – Painel para ferramentas 72,5 x 57,5

Preço Estimado: R\$ 482,62 (un)

Média dos Preços Obtidos: R\$ 482,62

Quantidade	Descrição	Observação
2 Unidades	PAREDE DE FERRAMENTAS – Painel para ferramentas 72,5 x 57,5 cm confeccionado em chapa de aço de baixo teor de carbono. Possui quatro furações para instalação nas dobras laterais em formato oblongo para encaixe do painel aos parafusos previamente e instalados na parede. Com furações de diâmetro 5,3mm em dispostos em linhas verticais de furos em passos de 28mm linhas horizontais de furos em passos de 28mm, linhas horizontais de furos em passos de 37mm. Acabamento Superficial através do tratamento químico antiferrugíneo e fosfatizante com pintura eletrostática a pó com camada mínima de 70 micras – Dimensões: Tamanho (LxAxP): 725 x 575 x 20 mm; Capacidade de carga: 30kg distribuídos. Espessura da chapa: 0,60 mm	

Preço (Compras Governamentais) 1: Menor Preço

R\$ 410,24

Órgão: EMPRESA BRASILEIRA DE PESQUISA AGROPECUARIA
 EMBRAPA/CPATC
 Objeto: Aquisição de ferramentas para area de informática
 Descrição: CONSOLE DE EQUIPAMENTO DE PROCESSAMENTO DE DADOS - PAINEL PARA FERRAMENTAS
 CatMát: 11339 - CONSOLE DE EQUIPAMENTO DE PROCESSAMENTO DE DADOS

Data: 01/10/2020 00:00
 Modalidade: Dispensa de Licitação
 SRP: NÃO
 Identificação: Dispensa de Licitação Nº 43/2020 / UASG: 135013
 Lote/Item: 11/1
 Ata: N/A
 Fonte: www.comprasgovernamentais.gov.br
 Quantidade: 2
 Unidade: Unidade
 UF: SE

CNPJ

RAZÃO SOCIAL DO FORNECEDOR

VALOR DA PROPOSTA FINAL

36.201.906/0001-11 CLAUDIA FERNANDA RAMOS MENEZES 15641300705

R\$ 410,24

* VENCEDOR *

Marca: painel
 Fabricante: Fabricante não informado
 Descrição: PAINEL PARA FERRAMENTAS

Endereço: R POETA VITORINO CARRICO, 23B

Telefone: (22) 2643-8124

Email: c.feeh@hotmail.com

Preço (Compras Governamentais) 2: Menor Preço

R\$ 555,00

Órgão: MINISTÉRIO DA DEFESA
 Comando do Exército
 Comando Militar da Amazônia
 1ª Brigada de Infantaria de Selva
 1ª Batalhão de Infantaria de Selva
 Objeto: O objeto da presente licitação é a escolha da proposta mais vantajosa para a provável aquisição de mobiliário em geral, que atenderão as necessidades administrativas do 1º Batalhão de Infantaria de Selva (Aeromóvel) e Unidades Participantes.

Data: 09/06/2020 10:31
 Modalidade: Pregão Eletrônico
 SRP: SIM
 Identificação: Nº Pregão: 22020 / UASG: 160006
 Lote/Item: 2/40
 Ata: Link Ata
 Fonte: www.comprasgovernamentais.gov.br
 Quantidade: 176
 Unidade: Unidade
 UF: AM

Descrição: PAINEL EXPOSITOR - PAINEL EXPOSITOR, MATERIAL AÇO, ALTURA 69,50 CM, LARGURA 49,50 CM, TIPO FACE ÚNICA, CARACTERÍSTICAS ADICIONAIS SUPORTE FIXAÇÃO/CONFORME MODELO, ESPESSURA 0,30 CM, ACABAMENTO SUPERFICIAL TINTA SINTÉTICA PRETO/FOSCO, APLICAÇÃO FOTOGRAFIAS

CatMat: 370214 - PAINEL EXPOSITOR, AÇO, 69,50 CM, 49,50 CM, FACE ÚNICA, SUPORTE FIXAÇÃO/CONFORME MODELO, 0,30 CM, TINTA SINTÉTICA PRETO/FOSCO, FOTOGRAFIAS

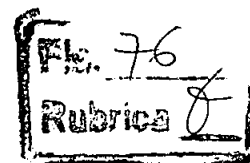

CNPJ RAZÃO SOCIAL DO FORNECEDOR VALOR DA PROPOSTA FINAL

08.368.875/0001-52 FORTLINE INDUSTRIA E COMERCIO DE MOVEIS LTDA R\$ 555,00
* VENCEDOR *

Marca: FORTLINE
Fabricante: FORTLINE INDUSTRIA E COMERCIO DE MÓVEIS LTDA.
Modelo: ESPECIAL

Descrição: Painel de apoio: Painel modular em chapa de aço SAE 1010/1020 com espessura mínima de 1,2 mm, fabricado pelo processo de corte de chapas e m tecnologia laser de alta precisão, com configuração de perfurações que permitem múltiplas opções de distribuições de suportes, na disposição horizontal sã o modularmente dispostos retângulos com tamanhos aproximado de 15 mm x 15 mm distribuídos parametricamente iguais, de forma a permitir encaixes dos suportes com disposição diversas que permitem várias opções de distribuição dos suportes de armas, de munição de equipamentos e acessórios, permitindo a partir desta matriz inúmeras configurações de organizações dos armamentos e acessórios destes. Chapa dimensionada com dobras de abas de forma a mant er estabilidade dimensional e estrutural, configura aos 4 (quatro) cantos do painel furações mínima de 12 mm, furo frontal, e 7 mm furo posterior para função d e fixação do painel junto a paredes e suportes, nas duas laterais verticais é manufaturada uma segunda aba, que fica paralela a face frontal, porém com medid a mínima de 25 mm. No centro do painel é fixado uma reforço confeccionado em chapa de aço dobrada de espessura mínima de 1,2 mm pelo processo de sold aagem MIG/MAG, que concerne sustentação e performance estrutural ao conjunto. Todas as partes metálicas por fosfatização e pintura eletrostática epóxi-pó.

Estado:	Cidade:	Endereço:	Nome de Contato:	Telefone:	Email:
SP	São Simão	AV ESTADOS UNIDOS, 1200	Willhanes Barbosa dos Santos	(63) 3216-2098	willhanessantos@hotmail.com

26.969.751/0001-04 ANDRE JULIO PASSOS MORENO R\$ 556,00

Marca: SERVIMASTER
Fabricante: SERVIMASTER
Modelo: PEX3

Descrição: PAINEL EXPOSITOR, MATERIAL AÇO, ALTURA 69,50 CM, LARGURA 49,50 CM, TIPO FACE ÚNICA, CARACTERÍSTICAS ADICIONAIS SUPORTE FIXAÇÃO/CONFORME MODELO, ESPESSURA 0,30 CM, ACABAMENTO SUPERFICIAL TINTA SINTÉTICA PRETO/FOSCO, APLICAÇÃO FOTOGRAFIAS

Endereço:	Telefone:	Email:
AVENIDA CAMAPUA, 96	(92) 9631-3264	casa.clean@hotmail.com

04.435.196/0001-06 M E T INDUSTRIA, COMERCIO E SERVICOS GRAFICOS LTDA R\$ 750,00

Marca: ASR
Fabricante: MAKIRA SERVIÇOS
Modelo: Painel de apoio

Descrição: Painel expositor, material: aço, altura: 69,50 cm, largura: 49,50 cm, tipo: face única, características adicionais: suporte fixação, conforme modelo, es pessura: 0,30 cm, acabamento superficial: tinta sintética preto, fosco, aplicação: fotografias. Marca: ASR. Fabricante: Makira serviços. Modelo / versão Painel d e apoio

Estado:	Cidade:	Endereço:	Nome de Contato:	Telefone:	Email:
AM	Manaus	R JAPURA, 1453	Amauri	(92) 3304-6735	con.licitar@gmail.com

05.238.556/0001-34 HUFFIX DO BRASIL INDUSTRIA E COMERCIO DE MOVEIS PARA ESCRITORIO R\$ 775,50
EIRELI

Marca: huffix
Fabricante: huffix
Modelo: huffix

Descrição: COMPLEMENTO SUPERIOR PEQUENO PAINEL DE APOIO PARA ARMAMENTO. DIMENSÕES: 800 x 25 x 1062 MM (LXPXA).

Estado:	Cidade:	Endereço:	Nome de Contato:	Telefone:	Email:
SP	Santana de Parnaíba	R ALAGOAS, 408	Maria Sileide Almeida de Santana	(11) 5627-9020	licitacao@huffix.com.br

06.050.372/0001-09 C M FERREIRA RAMOS EIRELI R\$ 781,88

Marca: REGIONAL
Fabricante: REGIONAL
Modelo: REGIONAL

Descrição: PAINEL EXPOSITOR, MATERIAL AÇO, ALTURA 69,50 CM, LARGURA 49,50 CM, TIPO FACE ÚNICA, CARACTERÍSTICAS ADICIONAIS SUPORTE FIXAÇÃO/CONFORME MODELO, ESPESSURA 0,30 CM, ACABAMENTO SUPERFICIAL TINTA SINTÉTICA PRETO/FOSCO, APLICAÇÃO FOTOGRAFIAS

Estado:	Cidade:	Endereço:	Telefone:	Email:
AM	Manaus	R OURO PRETO, 28	(92) 3638-2149	cmcmanaus@hotmail.com

Item 11: NOBREAK PARA IMPRESSORA: Potência (s): 1800VA – Nobreak interativo com regulação on-line; comunicação inteligente; padrão RS-232 e USB (acompanha cabo); Função battery saver, microprocessador: RISC/FLASH de alta velocidade.

Preço Estimado: R\$ 1.765,09 (un)

Média dos Preços Obtidos: R\$ 1.765,09

Quantidade	Descrição	Observação
4 Unidades	NOBREAK PARA IMPRESSORA: Potência (s): 1800VA – Nobreak interativo com regulação on-line; comunicação inteligente; padrão RS-232 e USB (acompanha cabo); Função battery saver, microprocessador: RISC/FLASH de alta velocidade. Tensão: Bivolt automático de entrada com saída 115V	

Preço (Compras Governamentais) 1: Menor Preço R\$ 1.345,26

Órgão: COMANDO DO EXERCITO 1 ESQUADRAO DE CAVALARIA LEVE	Data: 01/12/2020 00:00
Objeto: Aquisição de No-break.	Modalidade: Dispensa de Licitação
Descrição: ACUMULADOR TENSÃO - NOBREAK (UPS) INTERATIVO COM REGULAÇÃO ON-LINE, POTÊNCIA: 1800 VA, TENSÃO ENTRADA: BIVOLT AUTOMÁTICO 115/127/220V~ TENSÃO SAÍDA: 115V~ FORMA DE ONDA: SENOIDAL POR APROXIMAÇÃO - RETANGULAR PWM, FATOR DE POTÊNCIA DE SAÍDA: 0.7, CONEXÃO DE ENTRADA: PLUGUE NBR 14136, CONEXÃO DE SAÍDA: 9 TOMADAS NBR 14136 (6 NO PAINEL TRASEIRO + EXTENSÃO ELÉTRICA GRATUITA), TEMPO DE AUTONOMIA: 85 MINUTOS EXPANSÍVEL ATÉ 23H PARA COMPUTADOR ON BOARD + MONITOR LED 15,6"	SRP: NÃO
CatMat: 64645 - ACUMULADOR TENSÃO	Identificação: Dispensa de Licitação Nº 296/2020 / UASG: 160338
	Lote/Item: 1/1
	Ata: N/A
	Fonte: www.comprasgovernamentais.gov.br
	Quantidade: 1
	Unidade: Unidade
	UF: RJ

CNPJ	RAZÃO SOCIAL DO FORNECEDOR	VALOR DA PROPOSTA FINAL
------	----------------------------	-------------------------

25.329.167/0001-21	OR ENERGIA E INFORMATICA EIRELI	R\$ 1.345,26
* VENCEDOR *		

Marca: KVA KSB 2000BS
Fabricante: Fabricante não informado
Descrição: NOBREAK (UPS) INTERATIVO COM REGULAÇÃO ON-LINE, POTÊNCIA: 1800 VA, TENSÃO ENTRADA: BIVOLT AUTOMÁTICO 115/127/220V~ TENSÃO SAÍDA: 115V~ FORMA DE ONDA: SENOIDAL POR APROXIMAÇÃO - RETANGULAR PWM, FATOR DE POTÊNCIA DE SAÍDA: 0.7, CONEXÃO DE ENTRADA: PLUGUE NBR 14136, CONEXÃO DE SAÍDA: 9 TOMADAS NBR 14136 (6 NO PAINEL TRASEIRO + EXTENSÃO ELÉTRICA GRATUITA), TEMPO DE AUTONOMIA: 85 MINUTO S EXPANSÍVEL ATÉ 23H PARA COMPUTADOR ON BOARD + MONITOR LED 15,6"

Endereço: R CIDADE INDUSTRIAL, 744	Nome de Contato: ROBERTO	Telefone: (54) 3225-6669	Email: vendas@crenergia.com.br
---------------------------------------	-----------------------------	-----------------------------	-----------------------------------

Preço (Compras Governamentais) 2: Menor Preço R\$ 2.450,00

Órgão: COMANDO DO EXERCITO 15.BATALHAO DE INFANTARIA MOTORIZADO/PB	Data: 01/12/2020 00:00
Objeto: Material Permanente e Consumo	Modalidade: Dispensa de Licitação
Descrição: ESTABILIZADOR - TENSÃO - NOBREAK 1800 VA	SRP: NÃO
CatMat: 41 629 - ESTABILIZADOR - TENSÃO	Identificação: Dispensa de Licitação Nº 61/2020 / UASG: 160174
	Lote/Item: 3/1
	Ata: N/A
	Fonte: www.comprasgovernamentais.gov.br
	Quantidade: 1
	Unidade: Unidade
	UF: PB

CNPJ	RAZÃO SOCIAL DO FORNECEDOR	VALOR DA PROPOSTA FINAL
------	----------------------------	-------------------------

12.135.561/0001-87	IRADY VALENÇA DE SANTANA EIRELI	R\$ 2.450,00
* VENCEDOR *		

Marca: Israel
Fabricante: Fabricante não informado
Descrição: NOBREAK 1800VA

Endereço: R CORONEL JOSE CRISTO, 245	Telefone: (83) 3021-2111 / (83) 3042-5848	Email: comercial@israelsecuritypb.com.br
---	--	---

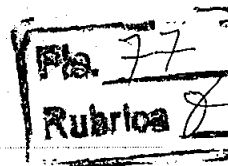

Preço (Compras Governamentais) 3: Menor Preço R\$ 1.500,00

Órgão: GOVERNO DO ESTADO DO RIO GRANDE DO NORTE Universidade do Estado do RN	Data: 27/11/2020 09:00
	Modalidade: Pregão Eletrônico

Objeto: O objeto da presente licitação é a escolha da proposta mais vantajosa para a contratação de empresa para aquisição de equipamentos de videomonitoramento, conforme condições, quantidades e exigências estabelecidas neste Edital e seus anexos..

Descrição: FONTE ALIMENTAÇÃO ININTERRUPTA - FONTE ALIMENTAÇÃO ININTERRUPTA, TIPO NO-BREAK, TENSÃO ENTRADA BIVOLT AUTOMÁTICO V, TENSÃO SAÍDA BIVOLT 110/220 V, TIPO ALARME AUDIOVISUAL, CARACTERÍSTICAS ADICIONAIS GARANTIA MÍNIMA DE 12 MESES, TIPO ONDA SENOIDAL PURA, SOFTWARE COM SOFTWARE DE GERENCIAMENTO EM PORTUGUÊS, AUTONOMIA BATERIA 15 MIN EM PLENA CARGA, CAPACIDADE NOMINAL 3,2, CARACTERÍSTICAS ADICIONAIS 1 6 TOMADAS PADRÃO ABNT

CatMat: 469170 - FONTE ALIMENTAÇÃO ININTERRUPTA

SRP: NÃO

Identificação: NºPregão:312020 / UASG:925543

Lote/Item: 1/14

Ata: Link Ata

Adjudicação: 23/12/2020 12:23

Homologação: 15/01/2021 10:59

Fonte: www.comprasgovernamentais.gov.br

Quantidade: 1

Unidade: Unidade

UF: RN

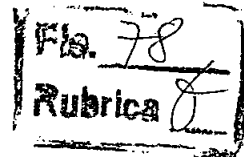

CNPJ	RAZÃO SOCIAL DO FORNECEDOR	VALOR DA PROPOSTA FINAL
04.841.288/0001-88	TELC. TELECOM. EMPREENDIMENTOS LTDA	R\$ 1.500,00
Marca: INTELBRAS Fabricante: INTELBRAS Modelo: XNB 1800 Descrição: NO-BREAK 1800VA. Conforme especificações do Termo de Referência.		
Estado: MT	Cidade: Cuiabá	Endereço: RUA BOTAFOGO, 66
		Telefone: (65) 3028-5712 / (65) 6233-219
11.054.102/0001-06	ALL SPORTS EVENTOS LTDA	R\$ 2.781,00
Marca: INTELBRAS Fabricante: INTELBRAS Modelo: INTELBRAS/XNB 1800 Descrição: FONTE ALIMENTAÇÃO ININTERRUPTA, TIPO NO-BREAK, TENSÃO ENTRADA BIVOLT AUTOMÁTICO V, TENSÃO SAÍDA BIVOLT 110/220 V, TIPO ALARME AUDIOVISUAL, CARACTERÍSTICAS ADICIONAIS GARANTIA MÍNIMA DE 12 MESES, TIPO ONDA SENOIDAL PURA, SOFTWARE COM SOFTWARE DE GERENCIAMENTO EM PORTUGUÊS, AUTONOMIA BATERIA 15 MIN EM PLENA CARGA, CAPACIDADE NOMINAL 3,2, CARACTERÍSTICAS ADICIONAIS 1 6 TOMADAS PADRÃO ABNT		
Endereço: R DOUTOR PONTES NETO, 212	Nome de Contato: FRANCISCO	Telefone: (85) 3065-7132
		Email: allsportsfortaleza@gmail.com
12.340.758/0002-39	NUCLEO TECNOLOGIA E COMUNICACAO LTDA	R\$ 2.781,92
Marca: INTELBRAS Fabricante: INTELBRAS Modelo: NOBREAK XNB 1800VA-220V Descrição: NO-BREAK 1800VA; Características elétricas (entrada): Tensão 220Vac; tolerância de sub/sobretensão de ±10%, frequência 60hz, Saída: 06 tomadas, tripolar do tipo 2P+T (NBR 14136) Tensão 220Vac, frequência 60Hz • Proteção: Tolerância de sobrecarga: 20V Fusível de rede: 10A Sinalização luminosa: Indicação de curto-circuito/sobrecarga; indicação de modo rede/moda bateria; indicação de carga de bateria. • Funções: Religamento automático em falta de energia elétrica, carregamento automático, autoteste (dos parâmetros elétricos) Exceto no que diz respeito a parâmetros elétricos, são admitidas outras características e similares ou superiores.		
Endereço: AV AMINTAS BARROS, 2860	Telefone: (84) 3206-1826	Email: clevisson.souza@nucleoinfo.com.br
04.503.070/0001-13	DINIZ TECNOLOGIA E SOLUCOES EIRELI	R\$ 2.781,92
* VENCEDOR *		
Marca: INTELBRAS Fabricante: INTELBRAS Modelo: XNB 1800VA -220V Descrição: NO-BREAK 1800VA; Características elétricas (entrada): Tensão 220Vac; tolerância de sub/sobretensão de ±10%, frequência 60hz, Saída: 06 tomadas, tripolar do tipo 2P+T (NBR 14136) Tensão 220Vac, frequência 60Hz Proteção: Tolerância de sobrecarga: 20V Fusível de rede: 10A Sinalização luminosa: Indicação de curto-circuito/sobrecarga; indicação de modo rede/moda bateria; indicação de carga de bateria. Funções: Religamento automático em falta de energia elétrica, carregamento automático, autoteste (dos parâmetros elétricos) Exceto no que diz respeito a parâmetros elétricos, são admitidas outras características e similares ou superiores. * Descrição: FONTE ALIMENTAÇÃO ININTERRUPTA, TIPO NO-BREAK, TENSÃO ENTRADA BIVOLT AUTOMÁTICO V, TENSÃO SAÍDA BIVOLT 110/220 V, TIPO ALARME AUDIOVISUAL, CARACTERÍSTICAS ADICIONAIS GARANTIA MÍNIMA DE 12 MESES, TIPO ONDA SENOIDAL PURA, SOFTWARE COM SOFTWARE DE GERENCIAMENTO EM PORTUGUÊS, AUTONOMIA BATERIA 15 MIN EM PLENA CARGA, CAPACIDADE NOMINAL 3,2, CARACTERÍSTICAS ADICIONAIS 1 6 TOMADAS PADRÃO ABNT		
Estado: PR	Cidade: Londrina	Endereço: R MARCOS TOMAZINI, 157
		Telefone: (43) 3323-2201
		Email: licitacao@gruposmartseg.com.br
07.807.635/0001-44	FLEXX COMERCIO E SERVICOS LTDA	R\$ 2.782,00
Marca: INTELBRAS Fabricante: INTELBRAS Modelo: XNB1800 Descrição: NO-BREAK 1800VA; Características elétricas (entrada): Tensão 220Vac; tolerância de sub/sobretensão de ±10%, frequência 60hz, Saída: 06 tomadas, tripolar do tipo 2P+T (NBR 14136) Tensão 220Vac, frequência 60Hz • Proteção: Tolerância de sobrecarga: 20V Fusível de rede: 10A Sinalização luminosa: Indicação de curto-circuito/sobrecarga; indicação de modo rede/moda bateria; indicação de carga de bateria. • Funções: Religamento automático em falta de energia elétrica, carregamento automático, autoteste (dos parâmetros elétricos) Exceto no que diz respeito a parâmetros elétricos; Garantia de 36 meses on site.		
Estado: RN	Cidade: Mossoró	Endereço: R DR MARIO NEGOCIO, 143
		Telefone: (84) 3317-4106/ (84) 3317-4106
		Email: contabil5@firmass.com.br

Item 12: NOBREAK PARA DEMAIS EQUIPAMENTOS: Forma de onda: senoidal por aproximação retangular – PWM indicado para usuários residenciais, escritórios, home office potência 3.000 VA – 2W – Modelo bivolt automático: entrada 115-127/220V COM SAÍDA 115v

Preço Estimado: R\$ 2.612,48 (un)

Média dos Preços Obtidos: R\$ 2.612,48

Quantidade	Descrição	Observação
2 Unidades	NOBREAK PARA DEMAIS EQUIPAMENTOS: Forma de onda: senoidal por aproximação retangular – PWM indicado para usuários residenciais, escritórios, home office potência 3.000 VA – 2W – Modelo bivolt automático: entrada 115-127/220V COM SAÍDA 115v – Saída para bateria externa – estabilizador e filtro de linha internos – 10 tomadas NBR 14146 (6 tomadas) + 4 tomadas de 20ª – 6 NÍVEIS DE PROTEÇÃO – Queda de rede blackout ruído de rede elétrica; sobretensão de rede elétrica; surtos de tensão de rede; correção de variação da rede elétrica por degrau.	

Preço (Compras Governamentais) 1: Menor Preço

R\$ 1.255,50

Órgão: GOVERNO DO ESTADO DE RONDONIA Superintendência Estadual de Compras e Licitações	Data: 16/11/2020 09:00
Objeto: Registro de preços para futura e eventual aquisição de material permanente (Notebook, Impressora Laser, Forno Microondas, Projetor Multimídia, Televisor Led 4K SMART 32, Microfone Sem Fio, Roteador Wireless, Quadro de Avisos, Bebedouro Elétrico, Cabo HDMI Versão 2.0, Sistema Vertical (coluna de som), Cafeteira Expresso Automática, Refrigerador tipo Frigobar, visando atender a estruturação para 'IMPLANTAÇÃO DE UMA INCUBADORA DE EMPRESAS COWORKING PÚBLICO, Demais descrições no Edital.	Modalidade: Pregão Eletrônico SRP: NÃO Identificação: N°Pregão:5962020 / UASG:925373 Lote/Item: /1 Ata: Link Ata Fonte: www.comprasgovernamentais.gov.br
Descrição: ACUMULADOR TENSÃO - NOBREAK 3000VA - FORMA DE ONDA SENOIDAL POR APROXIMAÇÃO (RETANGULAR PWM). MICROPROCESSADOR RISC/FLASH DE ALTA VELOCIDADE: AUMENTA A CONFIABILIDADE E O DESEMPENHO DO CIRCUITO ELETRÔNICO INTERNO. SAÍDA PARA COMUNICAÇÃO INTELIGENTE NOS PADRÕES RS232 E USB (ACOMPANHA CABO TIPO A-B). MODELO BIVOLT AUTOMÁTICO: ENTRADA 115/127 OU 220 E SAÍDA 115. 10 TOMADAS PADRÃO NBR 14136 (6 TOMADAS 10 A + 4 TOMADAS 20 A). ESTABILIZADOR INTERNO COM 4 ESTÁGIOS DE REGULAÇÃO. FILTRO DE LINHA. FUSÍVEL REARMÁVEL. CONECTOR DO TIPO ENGATE RÁPIDO PARA CONEXÃO DO MÓDULO EXTERNO DE BATERIA AO NOBREAK. RECARGA AUTOMÁTICA DAS BATERIAS EM 4 ESTÁGIOS, MESMO COM O NOBREAK DESLIGADO. RECARREGADOR STRONG CHARGER: POSSIBILITA A RECARGA DAS BATERIAS MESMO COM NÍVEIS MUITO BAIXOS DE CARGA. DC START: PERMITE QUE O NOBREAK SEJA LIGADO NA AUSÊNCIA DE REDE ELÉTRICA. BATTERY SAVER: DESLIGA AUTOMATICAMENTE AS SAÍDAS CASO NÃO POSSUA EQUIPAMENTOS LIGADOS AO NOBREAK (EM MODO BATERIA). AUTODIAGNÓSTICO DE BATERIA: INFORMA QUANDO A BATERIA PRECISA SER SUBSTITUÍDA. FUNÇÃO TRUE RMS: INDICADA PARA TODOS OS TIPOS DE REDE, PRINCIPALMENTE REDES INSTÁVEIS.	Quantidade: 2 Unidade: Unidade UF: RO

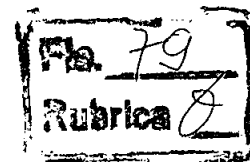

CNPJ RAZÃO SOCIAL DO FORNECEDOR VALOR DA PROPOSTA FINAL

31.768.037/0001-98 EGC COMERCIO E ATACADISTA DE INFORMATICA E ELETROELETRONICOS R\$ 1.255,50
* VENCEDOR * EIRELI

Marca: RAGTECH

Fabricante: RAGTECH SENIUM 3.200VA - CÓD: 4072

Modelo: RAGTECH SENIUM 3.200VA - CÓD: 4072

Descrição: NOBREAK 3000VA - FORMA DE ONDA SENOIDAL POR APROXIMAÇÃO (RETANGULAR PWM). MICROPROCESSADOR RISC/FLASH DE ALTA VELOCIDADE: AUMENTA A CONFIABILIDADE E O DESEMPENHO DO CIRCUITO ELETRÔNICO INTERNO. SAÍDA PARA COMUNICAÇÃO INTELIGENTE NOS PADRÕES RS 232 E USB (ACOMPANHA CABO TIPO A-B). MODELO BIVOLT AUTOMÁTICO: ENTRADA 115/127 OU 220 E SAÍDA 115. 10 TOMADAS PADRÃO NBR 14136 (6 TOMADAS 10 A + 4 TOMADAS 20 A). ESTABILIZADOR INTERNO COM 4 ESTÁGIOS DE REGULAÇÃO. FILTRO DE LINHA. FUSÍVEL REARMÁVEL. CONECTOR DO TIPO ENGATE RÁPIDO PARA CONEXÃO DO MÓDULO EXTERNO DE BATERIA AO NOBREAK. RECARGA AUTOMÁTICA DAS BATERIAS EM 4 ESTÁGIOS, MESMO COM O NOBREAK DESLIGADO. RECARREGADOR STRONG CHARGER: POSSIBILITA A RECARGA DAS BATERIAS MESMO COM NÍVEIS MUITO BAIXOS DE CARGA. DC START: PERMITE QUE O NOBREAK SEJA LIGADO NA AUSÊNCIA DE REDE ELÉTRICA. BATTERY SAVER: DESLIGA AUTOMATICAMENTE AS SAÍDAS CASO NÃO POSSUA EQUIPAMENTOS LIGADOS AO NOBREAK (EM MODO BATERIA). AUTODIAGNÓSTICO DE BATERIA: INFORMA QUANDO A BATERIA PRECISA SER SUBSTITUÍDA. FUNÇÃO TRUE RMS: INDICADA PARA TODOS OS TIPOS DE REDE, PRINCIPALMENTE REDES INSTÁVEIS.

Endereço:

RODOVIA BR 101 KM 101 S/N, 000

Telefone:

(81) 3011-4885

Email:

licitacao@grupomoov.com

30.059.238/0001-53 TROIA COMERCIO DE EQUIPAMENTOS DIVERSOS EIRELI

R\$ 1.860,04

Marca: RAGTECH

Fabricante: RAGTECH

Modelo: RAGTECH INFINIUM DIGITAL 3200VA

Descrição: NOBREAK 3000VA - FORMA DE ONDA SENOIDAL POR APROXIMAÇÃO (RETANGULAR PWM). DE ALTA VELOCIDADE: AUMENTA A CONFIABILIDADE E O DESEMPENHO DO CIRCUITO ELETRÔNICO INTERNO. SAÍDA PARA COMUNICAÇÃO INTELIGENTE NOS PADRÕES RS232 E USB (ACOMPANHA CABO TIPO A-B). MODELO BIVOLT AUTOMÁTICO: ENTRADA 115/127 OU 220 E SAÍDA 115. 10 TOMADAS PADRÃO NBR 14136 (6 TOMADAS 10 A + 4 TOMADAS 20 A). ESTABILIZADOR INTERNO COM 4 ESTÁGIOS DE REGULAÇÃO. FILTRO DE LINHA. FUSÍVEL REARMÁVEL. CONECTOR DO TIPO ENGATE RÁPIDO PARA CONEXÃO DO MÓDULO EXTERNO DE BATERIA AO NOBREAK. RECARGA AUTOMÁTICA DAS BATERIAS EM 4 ESTÁGIOS, MESMO COM O NOBREAK DESLIGADO. RECARREGADOR STRONG CHARGER: POSSIBILITA A RECARGA DAS BATERIAS MESMO COM NÍVEIS MUITO BAIXOS DE CARGA. DC START: PERMITE QUE O NOBREAK SEJA LIGADO NA AUSÊNCIA DE REDE ELÉTRICA. BATTERY SAVER: DESLIGA AUTOMATICAMENTE AS SAÍDAS CASO NÃO POSSUA EQUIPAMENTOS LIGADOS AO NOBREAK (EM MODO BATERIA). AUTODIAGNÓSTICO DE BATERIA: INFORMA QUANDO A BATERIA PRECISA SER SUBSTITUÍDA. FUNÇÃO TRUE RMS: INDICADA PARA TODOS OS TIPOS DE REDE, PRINCIPALMENTE REDES INSTÁVEIS.

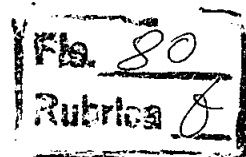

Endereço:

RUA SIRIO LIBANES, 1771

Telefone:

(44) 3232-4702

Email:

troialicitacoes@hotmail.com

06.032.137/0001-04 VIGUIST INFORMATICA LTDA

R\$ 1.998,00

Marca: RAGTECH

Fabricante: RGT ELETRÔNICA

Modelo: INFINIUM DIGITAL IFD 3200N SWU/BS TI

Descrição: NOBREAK 3000VA - FORMA DE ONDA SENOIDAL POR APROXIMAÇÃO (RETANGULAR PWM). MICROPROCESSADOR RISC/FLASH DE ALTA VELOCIDADE: AUMENTA A CONFIABILIDADE E O DESEMPENHO DO CIRCUITO ELETRÔNICO INTERNO SAÍDA PARA COMUNICAÇÃO INTELIGENTE NOS PADRÕES RS232 E USB (ACOMPANHA CABO TIPO AB). MODELO BIVOLT AUTOMÁTICO: ENTRADA 115/127 OU 220 E SAÍDA 115. 10 TOMADAS PADRÃO NBR 14136 (6 TOMADAS 10 A + 4 TOMADAS 20 A). ESTABILIZADOR INTERNO COM 4 ESTÁGIOS DE REGULAÇÃO. FILTRO DE LINHA. FUSÍVEL REARMÁVEL. CONECTOR DO TIPO ENGATE RÁPIDO PARA CONEXÃO DO MÓDULO EXTERNO DE BATERIA AO NOBREAK. RECARGA AUTOMÁTICA DAS BATERIAS EM 4 ESTÁGIOS, MESMO COM O NOBREAK DESLIGADO. RECARREGADOR STRONG CHARGER: POSSIBILITA A RECARGA DAS BATERIAS MESMO COM NÍVEIS MUITO BAIXOS DE CARGA. DC START: PERMITE QUE O NOBREAK SEJA LIGADO NA AUSÊNCIA DE REDE ELÉTRICA. BATTERY SAVER: DESLIGA AUTOMATICAMENTE AS SAÍDAS CASO NÃO POSSUA EQUIPAMENTOS LIGADOS AO NOBREAK (EM MODO BATERIA). AUTODIAGNÓSTICO DE BATERIA: INFORMA QUANDO A BATERIA PRECISA SER SUBSTITUÍDA. FUNÇÃO TRUE RMS: INDICADA PARA TODOS OS TIPOS DE REDE, PRINCIPALMENTE REDES INSTÁVEIS MARCA RAGTECH MODELO INFINIUM DIGITAL IFD 3200N SWU/BS TI

Estado:

SP

Cidade:

São Paulo

Endereço:

R SEBASTIAO ANDRADE BONANI, 306

Nome de Contato:

MURILO

Telefone:

(11) 5562-5550

Email:

viguist@viguist.com.br

27.274.178/0001-87 TJ COMERCIO DE PRODUTOS EIRELI

R\$ 2.161,24

Marca: SMS

Fabricante: SMS

Modelo: INFINIUM DIGITAL 3200VA

Descrição: NOBREAK 3000VA - FORMA DE ONDA SENOIDAL POR APROXIMAÇÃO (RETANGULAR PWM). MICROPROCESSADOR RISC/FLASH DE ALTA VELOCIDADE: AUMENTA A CONFIABILIDADE E O DESEMPENHO DO CIRCUITO ELETRÔNICO INTERNO. SAÍDA PARA COMUNICAÇÃO INTELIGENTE NOS PADRÕES RS232 E USB (ACOMPANHA CABO TIPO A-B). MODELO BIVOLT AUTOMÁTICO: ENTRADA 115/127 OU 220 E SAÍDA 115. 10 TOMADAS PADRÃO NBR 14136 (6 TOMADAS 10 A + 4 TOMADAS 20 A). ESTABILIZADOR INTERNO COM 4 ESTÁGIOS DE REGULAÇÃO. FILTRO DE LINHA. FUSÍVEL REARMÁVEL. CONECTOR DO TIPO ENGATE RÁPIDO PARA CONEXÃO DO MÓDULO EXTERNO DE BATERIA AO NOBREAK. RECARGA AUTOMÁTICA DAS BATERIAS EM 4 ESTÁGIOS, MESMO COM O NOBREAK DESLIGADO. RECARREGADOR STRONG CHARGER: POSSIBILITA A RECARGA DAS BATERIAS MESMO COM NÍVEIS MUITO BAIXOS DE CARGA. DC START: PERMITE QUE O NOBREAK SEJA LIGADO NA AUSÊNCIA DE REDE ELÉTRICA. BATTERY SAVER: DESLIGA AUTOMATICAMENTE AS SAÍDAS CASO NÃO POSSUA EQUIPAMENTOS LIGADOS AO NOBREAK (EM MODO BATERIA). AUTODIAGNÓSTICO DE BATERIA: INFORMA QUANDO A BATERIA PRECISA SER SUBSTITUÍDA. FUNÇÃO TRUE RMS: INDICADA PARA TODOS OS TIPOS DE REDE, PRINCIPALMENTE REDES INSTÁVEIS.

Endereço:

AV CANAA, 3000

Nome de Contato:

TEREZINHA

Telefone:

(69) 99229-8030

Email:

tjvendasespeciais@gmail.com

10.434.081/0001-91 EFES COMERCIO E SERVICOS DE INFORMATICA EIRELI

R\$ 2.545,00

Marca: TS SHARA

Fabricante: TS SHARA

Modelo: TS SHARA

Descrição: NOBREAK Nobreak Ups Senoidal 3200 Ts Shara Bivolt 4381 Informações adicionais referente ao produto apresentado no catalogo presente no final da proposta. Modelo: Ts Shara Bivolt 4381 Marca: TS SHARA

Estado:

SP

Cidade:

São Paulo

Endereço:

RUA BERTOLINA MAGALHAES ALCOBA, 90

Nome de Contato:

Fagner Rodrigo Pimentel

Telefone:

(11) 4119-0189

Email:

fagner.pimentel@efes.com.br

33.456.016/0001-62 RAUL MUELLER SCHRAMM

R\$ 2.548,68

Marca: or energia

Fabricante: or energia

Modelo: knbe 3000bs

Descrição: NOBREAK 3000VA - FORMA DE ONDA SENOIDAL POR APROXIMAÇÃO (RETANGULAR PWM). MICROPROCESSADOR RISC/FLASH DE ALTA VELOCIDADE: AUMENTA A CONFIABILIDADE E O DESEMPENHO DO CIRCUITO ELETRÔNICO INTERNO. SAÍDA PARA COMUNICAÇÃO INTELIGENTE NOS PADRÕES RS232 E USB (ACOMPANHA CABO TIPO A-B). MODELO BIVOLT AUTOMÁTICO: ENTRADA 115/127 OU 220 E SAÍDA 115. 10 TOMADAS PADRÃO NBR 14136 (6 TOMADAS 10 A + 4 TOMADAS 20 A). ESTABILIZADOR INTERNO COM 4 ESTÁGIOS DE REGULAÇÃO. FILTRO DE LINHA. FUSÍVEL REARMÁVEL. CONECTOR DO TIPO ENGATE RÁPIDO PARA CONEXÃO DO MÓDULO EXTERNO DE BATERIA AO NOBREAK. RECARGA AUTOMÁTICA DAS BATERIAS EM 4 ESTÁGIOS, MESMO COM O NOBREAK DESLIGADO. RECARREGADOR STRONG CHARGER: POSSIBILITA A RECARGA DAS BATERIAS MESMO COM NÍVEIS MUITO BAIXOS DE CARGA. DC START: PERMITE QUE O NOBREAK SEJA LIGADO NA AUSÊNCIA DE REDE ELÉTRICA. BATTERY SAVER: DESLIGA AUTOMATICAMENTE AS SAÍDAS CASO NÃO POSSUA EQUIPAMENTOS LIGADOS AO NOBREAK (EM MODO BATERIA). AUTODIAGNÓSTICO DE BATERIA: INFORMA QUANDO A BATERIA PRECISA SER SUBSTITUÍDA. FUNÇÃO TRUE RMS: INDICADA PARA TODOS OS TIPOS DE REDE, PRINCIPALMENTE REDES INSTÁVEIS.

CNPJ

RAZÃO SOCIAL DO FORNECEDOR

VALOR DA PROPOSTA FINAL

Endereço:

AV DOIS DE NOVEMBRO, 1390

Telefone:

(55) 3222-6376

Email:

raulprodutora@gmail.com

12.130.958/0001-86 NADJA MARINA PIRES

R\$ 3.684,00

Marca: SMS 27747

Fabricante: SMS 27747

Modelo: SMS 27747

Descrição: Especificações: - Nobreak Interativo com regulação on-line - Microprocessador: RISC/FLASH de alta velocidade - Comunicação Inteligente: padrões RS-232 e USB (acompanha cabo USB tipo A-B) - PowerView Mobile: Gerenciamento do Nobreak via Smartphone. - Tensão: Bivolt automático - Tensão de saída: 115V - Tomadas: 10 tomadas padrão NBR 14136 (6 tomadas 10 A + 4 tomadas 20 A) - Exceto no modelo monovolt que possui 10 tomadas 10A - Autoteste: Ao ser ligado, realiza teste dos circuitos internos e baterias - Leds: Indicam o modo de operação e nível de carga das baterias (modo bateria) ou o nível de potência de saída (modo rede). Conector: Tipo engate rápido para expansão de autonomia. Fusível: Rearmável. Proteções: - Curto-circuito no inversor - Surtos de tensão e ntre fase e neutro - Sub/sobretensão da rede elétrica. Na ocorrência destas, o nobreak passa a operar em modo bateria - Sobreaquecimento no inversor e no tra nsformador - Potência excedida com alarme e posterior desligamento - Descarga total das baterias Conteúdo da embalagem: - 01 Nobreak SMS Garantia 1 ano de garantia Peso 36100 gramas (bruto com embalagem)

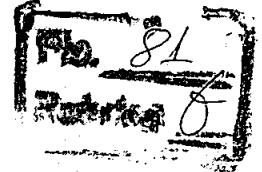

Estado:

DF

Cidade:

Brasília

Endereço:

QUADRA QI 33 BLOCO A SALA, 118

Nome de Contato:

Nadja Pires

Telefone:

(61) 3967-1229

Email:

pires.vendas@hotmail.com

Preço (Compras Governamentais) 2: Menor Preço

R\$ 3.969,45

Órgão: INST.BRAS.DO MEIO AMB.E DOS REC.NAT.RENOVAV.
IBAMA

Data: 01/11/2020 00:00

Objeto: Nobreak UPS para atender 2 servidores (PSU de 450 W, 550 W, 495W, 750W, 1100W) em Rack de informática e 4 switches. Estabilizador de tensão, Tensão entrada: Bivolt automático 127/220V~. Frequência: 60HZ, Corrente máxima de entrada: 19.0A Tipo de Conexão de Entrada: NBR 14136, Tensão de Saída: 115v, 120v, Capacidade nominal: 3KVA/ 3.200VA. Line interactive, Onda senoidal pura, Bateria selada.Vide Termo de Referência
<https://drive.google.com/drive/folders/1LqSQ52clEnhPy7wayqYyDF4Pe5lw7Do>

Modalidade: Dispensa de Licitação

SRP: NÃO

Identificação: Dispensa de Licitação Nº 5/2020 / UASG: 193107

Lote/Item: 1/1

Ata: N/A

Fonte: www.comprasgovernamentais.gov.br

Quantidade: 1

Unidade: Unidade

UF: ES

Descrição: ESTABILIZADOR - TENSÃO - EQUIPAMENTO TIPO NOBREAK(UPS) PARA ATENDER RACK DE INFORMÁTICA COM 2 SERVIDORES (FONTES DOS SERVIDORES: PSU DE 450 W, 550 W, 495W, 750W, 1100W) E 4 SWITCHS. TOPOLOGIA: TOPOLOGIA LINE INTERACTIVE, ONDA SENOIDAL. CORRENTE MÁXIMA DE ENTRADA: 19.0A; TENSÃO ENTRADA: BIVOLT AUTOMÁTICO 127/220V~; CONEXÃO DE ENTRADA: PLUGUE NBR 14136; TENSÃO SAÍDA: 115V, 120V; FATOR DE POTÊNCIA DE SAÍDA: 0.62; CONEXÃO DE SAÍDA: 10 TOMADAS NBR 14136 (6 TOMADAS DE 10A + 4 TOMADAS DE 20A); ESTABILIZADOR INTERNO; AUTONOMIA EXPANSÍVEL: 1; CAPACIDADE VA/HORA DA BATERIA: 432; FORMATO: TORRE; AUTOTESTE; DC START; ALARME: AUDIOVISUAL; FUNÇÃO: MUTE; PROTEÇÕES DO NOBREAK: SOBREQUECIMENTO NO TRANSFORMADOR E INVERSOR POTÊNCIA EXCEDIDA, DESCARGA TOTAL DA BATERIA, CURTO-CIRCUITO NO INVERSOR; PROTEÇÕES PARA A CARGA: QUEDA DE REDE (BLACKOUT) RUÍDO DE REDE ELÉTRICA SOBRETENSÃO DE REDE ELÉTRICA SUBTENSÃO DE REDE ELÉTRICA SURTOS DE TENSÃO NA REDE CORREÇÃO DE VARIAÇÃO DA REDE ELÉTRICA POR DEGRAU; DIMENSÕES MÁXIMAS DE ALTURA: 356, 35.6 CM; DIMENSÕES MÁXIMAS DE LARGURA: 205, 20.5 CM; DIMENSÕES MÁXIMAS DE PROFUNDIDADE: 498, 49.8 CM; PESO LÍQUIDO: 33.0 KG.

CatMat: 41629 - ESTABILIZADOR - TENSÃO

CNPJ

RAZÃO SOCIAL DO FORNECEDOR

VALOR DA PROPOSTA FINAL

30.680.100/0001-77 JONATHAN THIAGO OLIVEIRA LIMA 13445158789

R\$ 3.969,45

* VENCEDOR *

Marca: ts shara

Fabricante: Fabricante não informado

Descrição: EQUIPAMENTO TIPO NOBREACK(UPS) PARA ATENDER RACK DE INFORMÁTICA COM 2 SERVIDORES (FONTES DOS SERVIDORES: PSU DE 450 W, 50 W, 495W, 750W, 1100W) E 4 SWITCHS. TOPOLOGIA: TOPOLOGIA LINE INTERACTIVE, ONDA SENOIDAL. CORRENTE MÁXIMA DE ENTRADA: 19.0A; TENSÃO ENTRADA: BIVOLT AUTOMÁTICO 127/220V~; CONEXÃO DE ENTRADA: PLUGUE NBR 14136; TENSÃO SAÍDA: 115V, 120V; FATOR DE POTÊNCIA DE SAÍDA: 0,62; CONEXÃO DE SAÍDA: 10 TOMADAS NBR 14136 (6 TOMADAS DE 10A + 4 TOMADAS DE 20A); ESTABILIZADOR INTERNO; AUTONOMIA EXPANSÍVEL 1; CAPACIDADE VA/HORA DA BATERIA: 432; FORMATO: TORRE; AUTOTESTE; DC START; ALARME: AUDIOVISUAL; FUNÇÃO: MUTE; PROTEÇÕES DO NOBREACK: SOBREAQUECIMENTO NO TRANSFORMADOR E INVERSOR POTÊNCIA EXCEDIDA, DESCARGA TOTAL DA BATERIA, CURTO-CIRCUITO NO INVERSOR; PROTEÇÕES PARA A CARGA: QUEDA DE REDE (BLACKOUT) RÚIDO DE REDE ELÉTRICA SOBRETENSÃO DE REDE ELÉTRICA SUBTENSÃO DE REDE ELÉTRICA SURTOS DE TENSÃO NA REDE CORREÇÃO DE VARIAÇÃO DA REDE ELÉTRICA POR DÉGRAU; DIMENSÕES MÁXIMAS DE ALTURA: 356, 35,6 CM; DIMENSÕES MÁXIMAS DE LARGURA: 205, 20,5 CM; DIMENSÕES MÁXIMAS DE PROFUNDIDADE: 498, 49,8 CM; PESO LÍQUIDO: 33,0 KG.

Endereço:
RUA CARLOS VIANA, 116

Telefone:
(21) 3761-4255

Email:
jonathan@quality.com.br

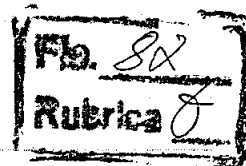

Item 13: Switch 24 portas 10/100 Mbps não gerenciável / Roteador wireless; -4 portas 300mbps TL – WR840N;

Preço Estimado: R\$ 408,88 (un)

Média dos Preços Obtidos: R\$ 408,88

Quantidade	Descrição	Observação
2 Unidades	Switch 24 Portas /1000 -PADRÕES E PROTOCOLOS: IEEE 802.3i, IEEE 802.3U, IEEE 802.3AB, IEEE 802.3X; INTERFACE: 24 PORTA S RJ45 10/100/1000MBPS COM AUTO NEGOCIAÇÃO (AUTO MDI/MDIX), MÍDIA DE REDE: 10BASE-T: UTP CABO CATEGORIA 3, 4, 5 (MÁXIMO 100M) 100BASE-TX 1000BASE-T: UTP CABO CATEGORIA 5, 5E (MÁXIMO 100M); FONTE DE ALIMENTAÇÃO: 100-240 VAC, 50/60HZ; MONTAGEM: RACK MOUNTABLE. DE MESMA QUALIDADE OU SUPERIOR AO SWITCH TL-SG1024D; DEVIDAMENT E INSTALADO / Roteador wireless; -4 portas 300mbps TL – WR840N; 12 caixas 4x2 com 01 tomada RJ45 com cabo LAN	

Preço (Compras Governamentais) 1: Menor Preço

R\$ 105,00

Órgão: PREFEITURA DO MUNICÍPIO DO PILAR

Data: 21/01/2021 09:01

Objeto: Aquisição de Equipamentos de Informática destinados ao Programa Espaço 4.0, da Secretaria Municipal de Assistência Social do Município de Pilar/AL.

Modalidade: Pregão Eletrônico

SRP: NÃO

Descrição: ROTEADOR - Roteador wireless 4 portas 300mbps TL-WR840N;

Identificação: NºPregão:82021 / UASG:982837

Lote/Item: /8

Ata: Link Ata

Fonte: www.comprasgovernamentais.gov.br

Quantidade: 1

Unidade: Unidade

UF: AL

CNPJ

RAZÃO SOCIAL DO FORNECEDOR

VALOR DA PROPOSTA FINAL

35.316.374/0001-03 SILVANE CRISTINA DOS SANTOS VICENTE

R\$ 105,00

* VENCEDOR *

Marca: TP-LINK

Fabricante: TP-LINK

Modelo: TL-WR840N

Descrição: Roteador wireless 4 portas 300mbps TL-WR840N;

Endereço:

R JOAQUIM FERREIRA COELHO, 11

Telefone:

(16) 9761-3881

Email:

comercial@powertecnologia.info

11.054.102/0001-06 ALL SPORTS EVENTOS LTDA

R\$ 198,00

Marca: Roteador TP-Link 300

Fabricante: Roteador TP-Link 300 Mbps TL-WR840N

Modelo: Roteador TP-Link 300 Mbps TL-WR840N

Descrição: Roteador wireless 4 portas 300mbps TL-WR840N;

Endereço:

R DOUTOR PONTES NETO, 212

Nome de Contato:

FRANCISCO

Telefone:

(85) 3065-7132

Email:

allsportsfortaleza@gmail.com

32.314.972/0001-47 C KOZAR DOS SANTOS INFO ELETRO

R\$ 199,00

Marca: MULTILASER
 Fabricante: MULTILASER RE163V
 Modelo: MULTILASER RE163V
 Descrição: ROTEADOR WIRELESS N 300MBPS IPV6 COM 3 ANTENAS RE163V Detalhes Qos Canais 16 Taxa de wireless (mbps) 300 mbps Wps Wisp Mimo na o Porta rj45 Características principais 3 antenas Alimentacao bivolt(110/220v) Banda 2.4 Certificacoes anatel Frequencia de banda (mhz) 2.4 Frequencia 2.4 gh z Bivolt Quantidade de portas 4 Antena Mais informações Mais informações Marca MULTILASER Peso(Kg) 0.4750 Filial PR Part Number RE163V Múltiplo 1 Lar gura 18 Cm Altura 29 Cm Profundidade 7 Cm Código De Barras(Ean) 7899838836461 Origem 4-NACIONAL, CUJA PRODUÇÃO TENHA SIDO FEITA EM CONFOR MIDADE COM OS PROCESSOS PRODUTIVOS BÁSICOS DE QUETRATAM O DECRETO-LEI N° 288/67, E AS LEIS N°S 8.248/91, 8.387/91, 10.176/01 E 11.484/07 Garantia 365 Dias

Endereço:
 AVENIDA TUIUTI, 1370

Telefone:
 (44) 9870-3802

Email:
 valquiria@datagreen.com.br

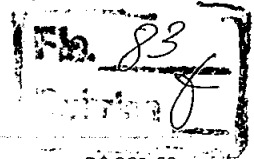

15.724.019/0001-58 QUALITY ATACADO EIRELI

R\$ 281,69

Marca: TP LINK
 Fabricante: TP LINK
 Modelo: TP LINK
 Descrição: Roteador wireless 4 portas 300mbps TL-WR840N;

Estado:	Cidade:	Endereço:	Nome de Contato:	Telefone:	Email:
MG	Belo Horizonte	AV AFONSO PENA, 262	Rogério Ramos ALVES	(31) 3327-0719	qualityatacado@gmail.com

29.529.181/0001-20 W. K. M. SOLUCOES TECNOLOGICAS EIRELI

R\$ 295,00

Marca: TP-Link
 Fabricante: TP-Link
 Modelo: TL-WR840N
 Descrição: ROTEADOR: Roteador wireless 4 portas 300mbps TL WR840N;

Endereço:	Telefone:	Email:
RUA EXPEDICIONARIOS BRASILEIROS, 1917C	(82) 3522-1416 / (82) 9981-1128	inforlicit@gmail.com

33.613.862/0001-49 DARIO CESAR DA SILVA 39401563888

R\$ 315,00

Marca: TP-LINK
 Fabricante: TP-LINK
 Modelo: TL-WR840N
 Descrição: Roteador wireless 4 portas 300mbps TL-WR840N

Estado:	Cidade:	Endereço:	Telefone:	Email:
AL	Maceió	TRAVESSA DOS MAIAS, 493	(82) 9929-5607	dcsconsultoria.maceio@gmail.com

36.064.568/0001-13 FREIRE AGUIAR COMERCIO AUDIOVISUAL EIRELI

R\$ 357,17

Marca: TP-Link
 Fabricante: TP-Link
 Modelo: TP-Link 300 Mbps TL-WR840N
 Descrição: Características: - Marca: TP-Link - Modelo: TL-WR840N Especificações: Hardware: - Antena: 2 Antenas fixas de 5 dBi (RP-SMA) - Fonte de Alimentação Externa: 9VDC / 0,6A - Padrões Wireless: IEEE 802.11n, IEEE 802.11g, IEEE 802.11b - Dimensões (L X C X A): 7,2 x 5,0 x 1,4 Pol. (182 x 128 x 35 mm) Interface: - 4 Portas LAN 10/100Mbps - 1 Porta WAN 10/100Mbps Botões: - Botão WPS/Reset Wireless: - Frequência: 2,4-2,4835GHz - Funções Wireless: Habilitar/Desabilitar Rádio Wireless, Bridge WDS, WMM, Estatísticas Wireless - Segurança Wireless: 64/128-bit WEP, WPA / WPA2, WPA-PSK / WPA2-PSK Taxa de sinal: - 11n: até 300Mbps - 11g: até 54Mbps - 11b: até 11Mbps Sensibilidade de recepção: - 270M: -68dBm@10% PER - 130M: -68dBm@10% PER - 108M: -68dBm@10% PER - 54M: -68dBm@10% PER - 11M: -85dBm@8% PER - 6M: -88dBm@10% PER - 1M: -90dBm@8% PER Potência de transmissão: - CE: <20dBm(2,4GHz) - FCC: <30dBm Software: - QoS: WMM, Controle de Largura de Banda - Redirecionamento de Portas: Servidor Virtual, Porta de Disparo, UPnP, DMZ - DNS Dinâmico: DynDns, Comex, NO-IP - VPN Pass-Through: PPTP, L2TP, IPSec - Controle de Acesso: Controle dos Pais, Controle de Gerenciamento Local, Lista de Estações, Agenda de Acesso, Regras de Gerenciamento - Protocolos: Support IPv4 and IPv6 - Rede de Visitantes: 2.4GHz Guest Network x1 Tipo de WAN: - IP dinâmico/IP estático/PPPoE/ - PPTP(Acesso duplo)/L2TP(Acesso duplo)/BigPond Gerenciamento: - Controle de Acesso - Gerenciamento Local - Gerenciamento Remoto DHCP: - Servidor, Cliente, DHCP Lista de Estações, - Reserva de Endereço Firewall: - DoS, SPI Firewall - Filtro de Endereço IP / Endereço MAC/Filtro de Domínio - Vinculação de endereços IP/MAC Requerimentos do Sistema: - Microsoft Windows 98SE, NT, 2000, XP, Vista ou Windows 7 - MAC OS - NetWare - UNIX ou Linux Ambiente: - Temperatura de Operação: 0 °C ~ 40 °C (32 °F ~ 104 °F) - Temperatura de Armazenamento: -40 °C ~ 70 °C (-40 °F ~ 158 °F) - Umidade de Operação: 10% ~ 90% sem condensação - Umidade de Armazenamento: 5% ~ 90% sem condensação Conteúdo da embalagem: - TL-WR840N - Fonte de alimentação - CD de Recursos - Cabo Ethernet - Guia de Instalação Rápida

Endereço:
 RUA FIRMINO COSTA, 246

Telefone:
 (31) 9723-2437

Email:
 licitacao.frelreaguiar@outlook.com

12.130.958/0001-86 NADJA MARINA PIRES

R\$ 399,00

Marca: TPLINK
 Fabricante: TPLINK
 Modelo: TPLINK
 Descrição: ROTEADOR WIRELESS 4 PORTAS, 300 MBPS - TPLINK WR840N.

Estado:	Cidade:	Endereço:	Nome de Contato:	Telefone:	Email:
DF	Brasília	QUADRA QI 33 BLOCO A SALA, 118	Nadja Pires	(61) 3967-1229	pires.vendas@hotmail.com

Objeto: Registro de Preço Para Futura e Eventual AQUISIÇÃO DE EQUIPAMENTOS DE INFORMÁTICA - PLS 50/2020 (PARA TODOS OS ITENS, AS DESCRIÇÕES DISPONIBILIZADAS NO COMPRASNET DIVERGEM DO TERMO DE REFERÊNCIA, CONSIDERAR PARA APRESENTAÇÃO DOS ITENS NO TERMO DE REFERÊNCIA DESTE CERTAME, CONFORME PUBLICAÇÃO NO QUADRO DE AVISO).

Descrição: SWITCH - SWITCH, QUANTIDADE PORTAS 24 UN, TIPO PORTAS 10/100/1000 BASE T, RJ45.4, ETHERNET MINI-GBIC, VELOCIDADE PORTA 170 GBPS/130 MPPS, SUPORTE VLAN IEEE 802.1P,802.1D E 802.3AT/AF E VOIP.8 MB, ALIMENTAÇÃO 100/240 V, CARACTERÍSTICASADICIONAIS 1000BASE-T SFP,1000BASE-SX,1000BASE-LX,1000BASE-Z X, APLICAÇÃO CONECTAR MICROCOMPUTADOR A REDE, SUPORTE LAN E SU P

CatMat: 438620 - SWITCH

Modalidade: Pregão Eletrônico

SRP: SIM

Identificação: N°Pregão:112132020 / UASG:925998

Lote/Item: /20

Ata: Link Ata

Fonte: www.comprasgovernamentais.gov.br

Quantidade: 93

Unidade: Unidade

UF: AL

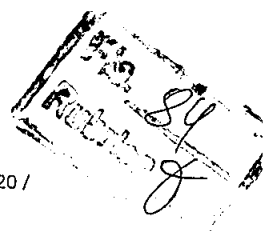

CNPJ RAZÃO SOCIAL DO FORNECEDOR VALOR DA PROPOSTA FINAL

28.000.048/0001-19 C T S ELETRODOMESTICOS EIRELI R\$ 798,00

* VENCEDOR *

Marca: TP-Link

Fabricante: TP-Link

Modelo: Switch Gigabit de 24 portas TL-SG1024

Descrição: Fabricante: TP-Link Marca: TP-Link Modelo: Switch Gigabit de 24 portas TL-SG1024 Certificado de Homologação: 1192-09-3117 Garantia de 12 Meses Destaques: 24 Portas RJ45 10/100/1000 Mbps Tecnologias energéticas eficientes e inovadoras economizam até 25% de energia Suporta auto-aprendizagem de MAC address e auto MDI / MDIX Caixa de aço Padrão de 19 polegadas de montagem em rack Especificações Recursos do Hardware Padrões e Protocolos IEEE 802.3i, IEEE 802.3u, IEEE 802.3ab, IEEE 802.3x Interface 24 Portas RJ45 10/100/1000 Mbps Auto Negociação / AUTO MDI / MDIX Rede de Mídia 10BASE-T: UTP category 3, 4, 5 cable (maximum 100m) 100BASE-TX/1000BASE-T: UTP category 5, 5e or above cable (maximum 100m) Tabela de Mac Address 8K Capacidade de comutação 48Gbps Fonte de alimentação externa 100-240V CA, 50/60Hz Fan Quantity Fanless Fonte de Alimentação 100-240VAC, 50/60Hz Dimensões (L X C X A) 17,3*7,1*1,7 pol. (440*180*44 mm) Consumo de Energia Maximum: 14.5W (220V/50Hz) DESEMPENHO Switching Capacity 48Gbps Tabela de MAC Address 8K Taxa de Encaminhamento de Pacotes 35.7Mpps Jumbo Frame 10KB Green Technology Tecnologias energéticas eficientes e inovadoras economizam até 25% de energia Transfer Method Store-and-Forward RECURSOS DO SOFTWARE Método de Transferência Armazena e Encaminha Funções avançadas Controle de Fluxo 802.3x, Back Pressure Auto Uplink em Cada Porta OUTROS Certificação FCC, CE, RoHS Conteúdo do Pacote Switch Gigabit de Mesa de 24 portas Cabo de alimentação Guia do Usuário Requisitos do Sistema Microsoft® Windows® XP, Vista™ ou Windows 7, MAC® OS, NetWare®, UNIX® ou Linux. Ambiente Temperatura de Operação: 0 ? ~ 40 ? (32 ? ~ 104 ?); Temperatura de armazenamento: -40 ? ~ 70 ? (-40 ? ~ 158 ?); Umidade de Operação: 10% ~ 90% s em condensação; Umidade de armazenamento: 5% ~ 90% sem condensação

Endereço: Nome de Contato: Telefone: Email:
Q 1, 05 CLÉBIA (61) 4104-9160 ctsolucoescorporativas@gmail.com

19.434.659/0001-84 CPDTECH COMERCIO DE EQUIPAMENTOS ELETRONICOS LTDA R\$ 870,00

Marca: TP-LINK TL-SG1024D

Fabricante: TP-LINK TL-SG1024D

Modelo: TP-LINK TL-SG1024D

Descrição: TP-LINK TL-SG1024D SWITCH, QUANTIDADE PORTAS 24 UN, TIPO PORTAS 10/100/1000 BASE T, RJ45.4, ETHERNET MINI-GBIC, VELOCIDADE PORTA 170 GBPS/130 MPPS, SUPORTE VLAN IEEE 802.1P,802.1D E 802.3AT/AF E VOIP.8 MB, ALIMENTAÇÃO 100/240 V, CARACTERÍSTICASADICIONAIS 1000BASE-T SFP,1000BASE-SX,1000BASE-LX,1000BASE-Z X, APLICAÇÃO CONECTAR MICROCOMPUTADOR A REDE, SUPORTE LAN E SU P

Estado: Cidade: Endereço: Telefone: Email:
DF Brasília Q QNA 27, S/N (61) 8221-0101 callebearaujo@gmail.com

24.802.687/0001-47 HS COMERCIO, LOCAÇÃO E MANUTENCAO DE EQUIPAMENTOS DE INFORMÁTICA LTDA R\$ 1.294,24

Marca: DLINK

Fabricante: DLINK

Modelo: DGS-1210-28

Descrição: DISPOSITIVO DE INTERCONEXÃO DO TIPO SWITCH COM 24 PORTAS Características 1.Modos de Operação Modular e Gerenciável 2. Características Técnicas Gabinete com adaptador para montagem em rack padrão 19"; Ocupando uma unidade (1U) de rack; Com 24(vinte e quatro) portas auto-sense 10/100/1000 MbsBase-TX (RJ-45) UTP com controle de fluxo (IEEE 802.3X), que suporte Nway e 2 portas de Gigabit (10/100/1000BaseT/SFP), que permita negociar a velocidade de conexão à rede automaticamente, e opere nos modos Half ou Full Duplex; Gerenciamento via SNMP; Cada porta Ethernet da Switch deverá suportar 'full speed' (1000 Mbps) para todos os tamanhos de pacotes permitidos pelo padrão IEEE 802.2; Que a Switch tenha suporte para Vlans, Port Vlan, e Vlan tagging, para estender de forma controlada o domínio de Broadcast e o tráfico em segmentos de rede, melhorando o rendimento e que facilite a administração da rede; Suporte até 250 VLANs; Taxa de transferência baseadas em pacotes de 64 bytes; Auto MDI/MDIX em todas as portas; Com no mínimo 8000 MAC Address; Capacidade do Buffer 256Kbytes; Switch Fabric de no mínimo 8.0 Gbps; 3. Garantia: 3 anos. Características Elétricas Deverá vir acompanhado de todos os cabos e acessórios necessários para instalação e perfeito funcionamento do equipamento; Fonte de alimentação que opere nas tensões 110/220Volts, 60 Hz, com chaveamento automático. GARANTIA: 36 (TRINTA E SEIS) MESES

Endereço: Nome de Contato: Telefone: Email:
SETOR SHCGN CR QUADRA 702/703, S/N Halston (61) 3968-9868 contato@hsprojetos.com.br

14.499.338/0001-44 CRISTIANE MABEL TEIXEIRA SERVICOS MECANICOS R\$ 1.637,80

Marca: tp-link/similar

Fabricante: tpLink/similar

Modelo: tpLink/similar

Descrição: SWITCH, QUANTIDADE PORTAS 24 UN, TIPO PORTAS 10/100/1000 BASE T, RJ45.4, ETHERNET MINI-GBIC, VELOCIDADE PORTA 170 GBPS/130 MPPS, SUPORTE VLAN IEEE 802.1P,802.1D E 802.3AT/AF E VOIP.8 MB, ALIMENTAÇÃO 100/240 V, CARACTERÍSTICASADICIONAIS 1000BASE-T SFP,1000BASE-SX,1000BASE-LX,1000BASE-Z X, APLICAÇÃO CONECTAR MICROCOMPUTADOR A REDE, SUPORTE LAN E SU P

Estado: Cidade: Endereço: Nome de Contato: Telefone: Email:
SP Carapicuba AV ITAQUAQUECETUBA, 97 Ivan Rodrigues de Oliveira (85) 3312-6600 marcktec@yahoo.com.br

27.044.495/0001-07 PA COMERCIO E SERVICOS GERAIS EIRELI R\$ 1.724,00

Marca: TPLINK

Fabricante: TPLINK

Modelo: T1600G-28TS (TL-SG2424)

Descrição: Switch, quantidade portas: 24 un, tipo portas: 10,100,1000 base t, rj45.4, ethernet mini-gbic, velocidade porta: 170 gbps,130 mpps, suporte vlan: ieee e 802.1p,802.1d e 802.3at,af e voip.8 mb, alimentação: 100,240 v, características adicionais: 1000base-t sfp, 1000base-sx,1000base-lx,1000base-zx, aplicação: conectar microcomputador a rede, suporte lan e sup.

Endereço:

R ASTOLFO MOREIRA, 32

Nome de Contato:

PEDRO

Telefone:

(38) 3561-2588

Email:

paservicosgerais@hotmail.com

65.529.489/0001-39

COMPUSSET INFORMATICA LTDA

R\$ 1.725,00

Marca: INTELBRAS

Fabricante: INTELBRAS

Modelo: SG 2404 MR L2+

Descrição: Switch Gerenciável e Empilhável 24 Portas 10/100/1000 + 4 Portas GBIC/SFP (MDI/MDIX em todas as portas) com Suporte a 4K VLANS e 8000 M AC Address INTELBRAS SG 2404 MR L2+ Declaramos ser empresa EPP

Estado:

SP

Cidade:

São Paulo

Endereço:

R JUQUIA, 39

Telefone:

(11) 5017-4253

Email:

eduardo@compuset.com.br

27.333.217/0001-70

LICITA BRASIL SOLUCOES EM TECNOLOGIA EIRELI

R\$ 1.870,00

Marca: TP-LINK

Fabricante: TP-LINK

Modelo: T2600G-28TS

Descrição: Switch, quantidade portas: 24 un, tipo portas: 10,100,1000 base t, rj45.4, ethernet minigbic, velocidade porta: 170 gbps,130 mpps, suporte vlan: ieee 802.1p,802.1d e 802.3at,af e voip.8 mb, alimentação: 100,240 v, características adicionais: 1000base-t sfp, 1000basesx, 1000base-lx,1000basezx, aplicação: conectar microcomputador a rede, suporte lan e sup.

Endereço:

RUA DOS TUPIS, 457

Telefone:

(31) 3166-9430

Email:

licitabrasil01@gmail.com

16.501.916/0001-65

ELETROPECAS TI COMERCIAL - EIRELI

R\$ 2.084,23

Marca: HPE

Fabricante: HP

Modelo: ARUBA 1820 24G+2SFP J9980A

Descrição: SWITCH, QUANTIDADE PORTAS 24 UN, TIPO PORTAS 10/100/1000 BASE T, RJ45.4, ETHERNET MINI-GBIC, VELOCIDADE PORTA 170 GBPS/130 M PPS, SUPORTE VLAN IEEE 802.1P,802.1D E 802.3AT/AF E VOIP.8 MB, ALIMENTAÇÃO 100/240 V, CARACTERÍSTICASADICIONAIS 1000BASE-T SFP,1000BASE-SX,1000BASE-LX,1000BASE-Z X, APLICAÇÃO CONECTAR MICROCOMPUTADOR A REDE, SUPORTE LAN E SU P

Endereço:

RUA FERNANDO LUIZ HENRIQUES DOS SANTOS, 420

Nome de Contato:

Fabio Lucena

Telefone:

(83) 2106-2716

Email:

comercial@eletropecasti.com.br

16.628.132/0001-00

LICITEC TECNOLOGIA EIRELI

R\$ 2.090,00

Marca: HPE

Fabricante: HPE

Modelo: J9980A

Descrição: SWITCH, QUANTIDADE PORTAS 24 UN, TIPO PORTAS 10/100/1000 BASE T, RJ45.4, ETHERNET MINI-GBIC, VELOCIDADE PORTA 170 GBPS/130 M PPS, SUPORTE VLAN IEEE 802.1P,802.1D E 802.3AT/AF E VOIP.8 MB, ALIMENTAÇÃO 100/240 V, CARACTERÍSTICASADICIONAIS 1000BASE-T SFP,1000BASE-SX,1000BASE-LX,1000BASE-Z X, APLICAÇÃO CONECTAR MICROCOMPUTADOR A REDE, SUPORTE LAN E SU P

Estado:

SC

Cidade:

Joinville

Endereço:

RUA GUILHERME, 1.191

Nome de Contato:

Diêgo Perez Alvarez

Telefone:

(47) 3025-4100

Email:

vendas@licitectecnologia.com.br

00.875.135/0001-09

PHONOWAY SOLUCOES EM TELEINFORMATICA LTDA

R\$ 2.157,00

Marca: TPLINK

Fabricante: TPLINK

Modelo: T1600G-28TS

Descrição: Switch, quantidade portas: 24 un, tipo portas: 10,100,1000 base t, rj45.4, ethernet minigbic, velocidade porta: 170 gbps,130 mpps, suporte vlan: ieee 802.1p,802.1d e 802.3at,af e voip.8 mb, alimentação: 100,240 v, características adicionais:1000base-t sfp, 1000basesx, 1000base-lx,1000basezx, aplicação: conectar microcomputador a rede, suporte lan e sup.

Estado:

SP

Cidade:

São Paulo

Endereço:

R TITO, 678

Telefone:

(11) 3874-7125

Email:

relacionamento@phonoway.com.br

12.980.808/0001-61

DADB REPRESENTACOES COMERCIO E SERVICOS LTDA

R\$ 2.750,00

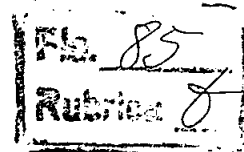

Marca: Tplink

Fabricante: Tplink

Modelo: Switch

Descrição: CARACTERÍSTICAS DE HARDWARE - Padrões e Protocolos: IEEE 802.3i, IEEE 802.3u, IEEE 802.3ab, IEEE802.3z, IEEE 802.3ad, IEEE 802.3x, IEEE 802.1d, IEEE 802.1s, IEEE 802.1w, IEEE 802.1q, IEEE 802.1x, IEEE 802.1p - Interface: 24 Portas 10/100/1000Mbps RJ45 (Autonegociação/Auto MDI/MDIX) 4 Slots SFP 1000Mbps 1 Porta Console RJ45 1 Porta Console Micro-USB - Média de Rede: 10BASE-T; Categoria de cabo UTP 3, 4, 5 (máximo de 100m) 100BASE-TX/100Base-T; Cabo de categoria UTP 5, 5e ou acima (máximo de 100m) (máximo de 100m) 1000BASE-X: MMF, SMF - Fonte de Alimentação: 100 ~ 240VAC, 50 / 60 Hz - Consumo de Energia: Máximo: 19.15W (220V/50Hz) - Dimensões (L X C X A): 17,32 * 8,7 * 1,73 pol. (440 * 220 * 44 mm) - Montagem: Montável em Rack - Consumo máximo de energia: 15,33W (220V / 50Hz) - Dissipação de calor máxima: 52,30 BTU / h CARACTERÍSTICAS DE SOFTWARE - QoS: Suporta prioridade 802.1p CoS/DSCP Suporta 8 filas de prioridade Agendamento de fila: SP, WRR, SP+WRR Limite de Taxa por Porta/Fluxo Voz VLAN - Características L2 e L2+: Rooteamento Estático DHCP Relay Snooping IGMP V1/V2/V3 802.3ad LACP (Até 14 grupos de agregação, contendo 8 portas por grupo) Spanning Tree STP/RSTP/MSTP Filtragem/Guarda BPDU Proteção TG/Root Detecção Loopback Controle de Fluxo 802.3x L2PT - VLAN: Suporta até 4K VLANs simultaneamente (dos 4K / 1Ds VLAN) 802.1Q / MAC/Port Protocolo/VLAN Privado GARP/GVRP - Lista de Controle de Acesso: Filtragem de pacote L2~L4 baseado na fonte e no destino do endereço MAC, endereço IP, portas TCP/UDP, 802.1p, DSCP, protocolo e ID VLAN por Intervalo de Tempo - Segurança: Inculco IP-MAC-Porta AAA 802.1x e Autenticação Radius Proteção DoS Inspeção ARP Dinâmica (DAI) SSH v1/v2 SSL v3/TLSv1 Segurança de Porta Broadcast/Multicast/Storm Control de Unicast

Estado:	Cidade:	Endereço:	Telefone:	Email:
DF	Brasília	SETOR SIA SUL QUADRA 50 AÉ 11, 110	(61) 8321-9448	antonio@7ba.com.br

12.130.958/0001-86 NADJA MARINA PIRES R\$ 2.898,00

Marca: HP JL381A

Fabricante: HP JL381A

Modelo: HP JL381A

Descrição: Especificações: - Número total de portas: 26 - Portas de cobre: 24 - Velocidade de cobre: 10/100/1000 - Portas Uplink/combo: 2 SFP - Velocidade Uplink/combo: 100/1000 - Gerenciamento: Smart Managed - Camada: Layer 3 Lite - Throughput: 38.6 Mpps - Capacidade Switching: 52 Gbps - Entradas MAC Address: 8000 entries Memória e Processador: - 256 MB SDRAM - 64 MB flash - packet buffer: 1.5 MB Conteúdo da embalagem: - Switch HP Peso 4150 gramas (bruto com embalagem)

Estado:	Cidade:	Endereço:	Nome de Contato:	Telefone:	Email:
DF	Brasília	QUADRA QI 33 BLOCO A SALA, 118	Nadja Pires	(61) 3967-1229	pires.vendas@hotmail.com

27.390.044/0001-21 TM SOLUCOES IMPORTACAO E EXPORTACAO DE EQUIPAMENTOS DE INFORMATICA EIRELI R\$ 3.000,00

Marca: D-Link

Fabricante: D-Link

Modelo: D-Link DES-1210-28

Descrição: Características 1. Modo de Operação Modular e Gerenciável 2. Características Técnicas Gabinete *com adaptador para montagem em rack padrão 19"; Ocupando uma unidade (1U) de rack; Com 24 (vinte e quatro) portas auto-sense 10/100/1000 MbsBase-TX (RJ-45) UTP com controle de fluxo (IEEE 802.3X), que suporte Nway e 2 portas de Gigabit (10/100/1000BaseT/SFP); que permita negociar a velocidade de conexão à rede automaticamente, e opere nos modos Half ou Full Duplex; Gerenciamento via SNMP; Cada porta Ethernet da Switch deverá suportar 'full speed' (1000 Mbps) para todos os tamanhos de pacotes permitidos pelo padrão IEEE 802.2; Que a Switch tenha suporte para Vlans, Port Vlan, e Vlan tagging, para estender de forma controlada o domínio de Broadcast e o tráfego em segmentos de rede, melhorando o rendimento e que facilite a administração da rede; Suporte até 250 VLANs; Taxa de transferência baseadas em pacotes de 64 bytes; Auto MDI/MDIX em todas as portas; Com no mínimo 8000 MAC Address; Capacidade do Buffer 256Kbytes; Switch Fabric de no mínimo 8.0 Gbps; 3. Garantia: 3 anos. Características Elétricas Deverá vir acompanhado de todos os cabos e acessórios necessários para instalação e perfeito funcionamento do equipamento; Fonte de alimentação que opere nas tensões 110/220Volts, 60 Hz, com chaveamento automático.

Endereço:	Nome de Contato:	Telefone:	Email:
R 09 NORTE LOTE 01 SALA, 401	MAIRA	(61) 3575-0309	tmsolucoesintegradas@gmail.com

08.629.276/0001-45 FORMATTI TECNOLOGIA LTDA R\$ 3.778,65

Marca: CISCO

Fabricante: CISCO

Modelo: SG250-26P

Descrição: Switch, quantidade portas: 24 un, tipo portas: 10,100,1000 base t, rj45.4, ethernet minigbic, velocidade porta: 170 gbps,130 mpps, suporte vlan: ieee 802.1p,802.1d e 802.3at,af e voip.8 mb, alimentação: 100,240 v, características adicionais: 1000base-t sfp, 1000basesx, 1000base-lx,1000basezx, aplicação: co nectar microcomputador a rede, suporte lan e sup.

Endereço:	Telefone:	Email:
R DO CUPIM, 259	(81) 3423-2510/ (81) 3049-0830	financeiro@formatti.com.br

08.469.635/0001-44 INTEGRATEK COMERCIO DE ELETROELETRONICOS LTDA R\$ 5.619,72

Marca: D-LINK

Fabricante: D-LINK

Modelo: DGS121028P

Descrição: Switch, quantidade portas: 24 un, tipo portas: 10,100,1000 base t, rj45.4, ethernet minigbic, velocidade porta: 170 gbps,130 mpps, suporte vlan: ieee 802.1p,802.1d e 802.3at,af e voip.8 mb, alimentação: 100,240 v, características adicionais: 1000base-t sfp, 1000basesx, 1000base-lx,1000basezx, aplicação: co nectar microcomputador a rede, suporte lan e sup

Endereço:	Telefone:	Email:
RUA CLAUDIO SOARES, 72	(11) 2983-4180 / (11) 6963-2593	sac@sakaiassessoria.com.br

18.516.766/0001-99 G PARTNER TECNOLOGIA EIRELI R\$ 14.147,00

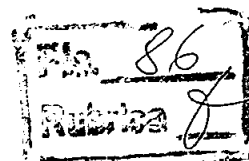

Marca: D-Link

Fabricante: D-Link

Modelo: DGS-1510-52XMP

Descrição: SWITCH Switch, quantidade portas: 24 un, tipo portas: 10,100,1000 base t, rj45.4, ethernet minigbic, velocidade porta: 176 gbps,131 mpps, suporte v lan: ieee 802.1p,802.1d e 802.3at,af e voip.8 mb, alimentação: 100,240 v, características adicionais: 1000base-t sfp, 1000basesx, 1000base-lx,1000basesx, aplicação: conectar microcomputador a rede, suporte lan e sup. Descrição complementar: DISPOSITIVO DE INTERCONEXÃO DO TIPO SWITCH COM 24 PORTAS Ca racterísticas 1.Modos de Operação Modular e Gerenciável 2. Características Técnicas Gabinete *com adaptador para montagem em rack padrão 19"; Ocupando uma unidade (1U) de rack; Com 24(vinte e quatro) portas auto-sense 10/100/1000 MbsBase-TX (RJ-45) UTP com controle de fluxo (IEEE 802.3X), que suporte N way e 2 portas de Gigabit (10/100/1000BaseT/SFP), que permita negociar a velocidade de conexão à rede automaticamente, e opere nos modos Half ou Full D uplex; Gerenciamento via SNMP; Cada porta Ethernet da Switch suporta 'full speed' (1000 Mbps) para todos os tamanhos de pacotes permitidos pelo padrão IE EE 802.2; Switch com suporte para Vlans, Port Vlan, e Vlan tagging, para estender de forma controlada o domínio de Broadcast e o tráfego em segmentos de red e, melhorando o rendimento e que facilite a administração da rede; Suporte até 250 VLANs; Taxa de transferência baseadas em pacotes de 64 bytes; Auto MDI/ MDIX em todas as portas; Com 16000 MAC Address; Capacidade do Buffer 256Kbytes; Switch Fabric de 8.0 Gbps; 3. Garantia: 3 anos. Características Elétricas Vem acompanhado de todos os cabos e acessórios necessários para instalação e perfeito funcionamento do equipamento; Fonte de alimentação nas tensões 110/220Volts, 60 Hz, com chaveamento automático. Marca: D-Link - Modelo: DGS-1510-52XMP Fabricante: D-Link Procedência: Mercado Nacional

Estado:	Cidade:	Endereço:	Nome de Contato:	Telefone:	Email:
SP	Arujá	VLA UM, 26	Gabriela	(12) 3884-1685	orcamento@gpartnertech.com.br

13.481.371/0001-84 PHDS SERVICOS DE INFORMATICA LTDA R\$ 15.000,00

Marca: HP

Fabricante: HP

Modelo: HP

Descrição: SWITCH

Estado:	Cidade:	Endereço:	Nome de Contato:	Telefone:	Email:
SP	Bauru	AVENIDA PINHEIRO MACHADO, 20-48	Paulo	(14) 3238-4205	paulo@phdcon.com.br

Preço (Compras Governamentais) 3: Menor Preço

R\$ 221,75

Órgão: EMPRESA ESTADUAL DE ASSISTÊNCIA TÉCNICA E EXTINÇÃO RURAL DO ESTADO DE RODÔNIA - EMATER/RO	Data: 23/04/2020 09:30
Objeto: REGISTRO DE PREÇO para futura e eventual aquisição de equipamento e suprimentos de informática, para atender as necessidades da Entidade Autárquica de Extensão Rural do Estado de Rondônia EMATER-RO, Centro Gerencial e seus escritórios Regionais e Locais..	Modalidade: Pregão Eletrônico
Descrição: ROTEADOR - ROTEADOR WireLess 1.2Gbps: Suporta o standard 802.11ac - a próxima geração de redes Wi-Fi; Ligações simultâneas a 2.4GHz 300Mbps e 5GHz 867Mbps para um total de 1.2Gbps de banda larga disponível; Portas USB - para partilhar facilmente impressoras, ficheiros ou conteúdos multimédia; O acesso à rede em modo Convidado permite um acesso Wi-Fi seguro para convidados que utilizem a rede; Recursos de hardware: Interface 4 portas 10/100 / 1000Mbps LAN 1 10/100 / 1000Mbps Porta WAN, 1 ou mais portas USB 2.0; Botões WPS / Reset; Botão sem fio On / Off Switch; Power On / Off Button; Fonte de alimentação externa 12VDC / 2.5A; Tipo de Antena 4 * 5GHz 5dBi antenas destacáveis (RP-SMA); 4 * 2.4GHz antenas internas; Recursos sem fio: Padrões sem fio IEEE 802.11ac / n / a 5 GHz; IEEE 802.11n / g / b 2.4GHz; Frequências 5GHz e 2.4GHz; Taxa Signal 5GHz: até 867Mbps; 2.4GHz: até 300Mbps.	SRP: NÃO
	Identificação: N°Pregão:112020 / UASG:926584
	Lote/Item: /2
	Ata: Link Ata
	Adjudicação: 29/04/2020 13:33
	Fonte: www.comprasgovernamentais.gov.br
	Quantidade: 40
	Unidade: Unidade
	UF: RO

33.629.177/0001-00 MG SERVICE COMPUTADORES E INFORMATICA LTDA R\$ 221,75
* VENCEDOR *

Marca: TENDA

Fabricante: TENDA

Modelo: ROTEADOR

Descrição: ROTEADOR WireLess 1.2Gbps; Suporta o standard 802.11ac - a próxima geração de redes Wi-Fi; Ligações simultâneas a 2.4GHz 300Mbps e 5GHz 867Mbps para um total de 1.2Gbps de banda larga disponível; Portas USB - para partilhar facilmente impressoras, ficheiros ou conteúdos multimédia; O acesso à rede em modo Convidado permite um acesso Wi-Fi seguro para convidados que utilizem a rede; Recursos de hardware: Interface 4 portas 10/100 / 1000Mbps LAN 1 10/100 / 1000Mbps Porta WAN, 1 ou mais portas USB 2.0; Botões WPS / Reset; Botão sem fio On / Off Switch; Power On / Off Button; Fonte de alimentação externa 12VDC / 2.5A; Tipo de Antena 4 * 5GHz 5dBi antenas destacáveis (RP-SMA); 4 * 2.4GHz antenas internas; Recursos sem fio: Padrões sem fio IEEE 802.11ac / n / a 5 GHz; IEEE 802.11n / g / b 2.4GHz; Frequências 5GHz e 2.4GHz; Taxa Signal 5GHz: até 867Mbps; 2.4GHz: até 300Mbps.

Endereço:	Telefone:	Email:
AVENIDA AUGUSTO DE LIMA, 655	(31) 3646-0593	mg777info@gmail.com

32.010.011/0001-49 T. C. C. DE A. FERREIRA COMERCIO E SERVICIO R\$ 221,77

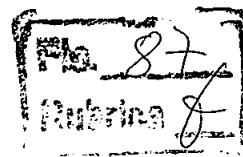

Marca: D-LINK
Fabricante: D-LINK
Modelo: DIR-815

Descrição: ROTADOR WireLess 1.2Gbps: Suporta o standard 802.11ac - a próxima geração de redes Wi-Fi; Ligações simultâneas a 2.4GHz 300Mbps e 5GHz 867Mbps para um total de 1.2Gbps de banda larga disponível; Portas USB - para partilhar facilmente impressoras, ficheiros ou conteúdos multimédia; O acesso à rede em modo Convidado permite um acesso Wi-Fi seguro para convidados que utilizem a rede; Recursos de hardware: Interface 4 portas 10/100 / 1000Mbps LAN 1 10/100 / 1000Mbps Porta WAN, 1 ou mais portas USB 2.0; Botões WPS / Reset; Botão sem fio On / Off Switch; Power On / Off Button; Fonte de alimentação externa 12VDC / 2.5A; Tipo de Antena 4 * 5GHz 5dBi antenas destacáveis (RP-SMA); 4 * 2.4GHz antenas internas; Recursos sem fio: Padrões sem fio IEEE 802.11ac / n / a 5 GHz; IEEE 802.11n / g / b 2.4GHz; Frequências 5GHz e 2.4GHz; Taxa Signal 5GHz: até 867Mbps; 2.4GHz: até 300Mbps.

Endereço:
R NORBERTO DANTAS, 8242

Telefone:
(69) 3223-6203

Email:
fscomerciosv@gmail.com

08.395.467/0001-90 L & A CARVALHO COMERCIO DE INFORMATICA E PAPELARIA LTDA

R\$ 230,00

Marca: D-LINK
Fabricante: D-LINK
Modelo: D-LINK

Descrição: ROTADOR WIRELESS 1.2Gbps: Suporta o standard 802.11ac - a próxima geração de redes Wi-Fi; Ligações simultâneas a 2.4GHz 300Mbps e 5GHz 867Mbps para um total de 1.2Gbps de banda larga disponível; Portas USB - para partilhar facilmente IMPRESSORAS, ficheiros ou conteúdos multimédia; O ACESSO à rede em modo Convidado permite um acesso Wi-Fi seguro para convidados que utilizem a rede; Recursos de hardware: Interface 4 portas 10/100 / 1000Mbps LAN 1 10/100 / 1000Mbps Porta WAN, 1 ou mais portas USB 2.0; Botões WPS / Reset; Botão sem fio On / Off Switch; Power On / Off Button; Fonte de alimentação externa 12VDC / 2.5A; Tipo de Antena 4 * 5GHz 5dBi antenas destacáveis (RP-SMA); 4 * 2.4GHz antenas internas; Recursos sem fio: Padrões sem fio IEEE 802.11ac / n / a 5 GHz; IEEE 802.11n / g / b 2.4GHz; Frequências 5GHz e 2.4GHz; Taxa Signal 5GHz: até 867Mbps; 2.4GHz: até 300Mbps.

Estado: Cidade: Endereço:
RJ Mangaratiba RUA ITACURUCA, 172

Telefone:
(21) 2680-7622

Email:
andreacarvalho_yes@hotmail.com

32.314.972/0001-47 C KOZAR DOS SANTOS INFO ELETRO

R\$ 237,50

Marca: mercusys ac12
Fabricante: mercusys ac12
Modelo: mercusys ac12

Descrição: ROTADOR WIRELESS AC1200 DUAL BAND AC12 Marca: MERCUSYS NCM: 85176241 EAN: 7898544552078 Detalhes Compatível com o padrão 802.11ac - a nova geração do Wi-Fi Desfrute de jogos online e streaming de vídeo com banda dupla de 1200Mbps Wi-Fi 4 Antenas Externas para Expansão de sua Cobertura Wireless Acesso à Rede para Convidados que proporciona acesso Wi-Fi para familiares ou clientes a fim de compartilharem sua rede residencial ou de sua empresa Fácil Instalação - Página Web intuitiva que orienta durante o processo de instalação em minutos Dimensões 222mm x 140mm x 32mm Interfaces 4 Portas LAN 10/100Mbps 1 Porta WAN 10/100Mbps Botões Botão Reset Fonte de Alimentação Externa 9VDC/0.85A Antena 4 Antenas Omnidirecionais d e 5dBi Padrões Wireless IEEE 802.11ac?IEEE 802.11n?IEEE 802.11g?IEEE 802.11b?IEEE 802.3?IEEE 802.3u Frequência 2.390 ~ 2.4835GHz 5.150 ~ 5.825GHz Taxa de Sinal 11ac: Até 867Mbps (Dinâmico) 11n: Até 300Mbps (Dinâmico) 11g: Até 54Mbps (Dinâmico) 11b: Até 11Mbps (dinâmico) Sensibilidade de Recepção 11b CCK 1 -96 11g OFDM 6 -93 11n HT20 MCS7 -73 11n HT40 MCS7 -70 11a OFDM 6 -92 11ac VHT20 MCS8 -68 11ac VHT40 MCS9 -64 11ac VHT80 MCS9 -60 Certificações CE, ROHS Conteúdo da Embalagem Roteador Wireless Dual Band AC1200 Fonte de Energia Guia de Instalação Rápida Cabo Ethernet Ambiente T emperatura Operacional: 0°C ~ 40°C (32°F ~ 104°F) Temperatura de armazenamento: -40°C ~ 70°C (-40°F ~ 158°F) Umidade operacional: 10%~90%, não condensante Umidade de armazenamento: 5%~90%, não condensante Potência de Transmissão <20dBm Segurança Wireless WPA-PSK / WPA2-PSK Funções Wireless WDS bridge Tipo de WAN IP Dinâmico/IP Estático/PPPoE Gerenciamento Controle de Acesso Gerenciamento Local Gerenciamento Remoto DHCP Servidor Redirecionamento de Portas Servidor Virtual, UPnP, DMZ DNS Dinâmico Oray Firewall Vínculo de Endereço IP e MAC Protocolos IPv4 Rede para Convidados Red e para Convidados 2.4GHz Mais informações Mais informações Marca MERCUSYS Peso(Kg) 0.7620 Filial PR Part Number AC12 Múltiplo 1 Largura 38 Cm Altura a 29 Cm Profundidade 7 Cm Código De Barras(Ean) 7898544552078 Origem 2-ESTRANGEIRA - ADQUIRIDA NO MERCADO INTERNO Garantia 365 Dias

Endereço:
AVENIDA TUIUTI, 1370

Telefone:
(44) 9870-3802

Email:
valquiria@datagreen.com.br

70.429.956/0001-99 OLMIR IORIS & CIA LTDA

R\$ 292,00

Marca: TP-LINK
Fabricante: TP-LINK
Modelo: C5W

Descrição: ROTADOR WireLess 1.2Gbps: Suporta o standard 802.11ac - a próxima geração de redes Wi-Fi; Ligações simultâneas a 2.4GHz 300Mbps e 5GHz 867Mbps para um total de 1.2Gbps de banda larga disponível; Portas USB - para partilhar facilmente impressoras, ficheiros ou conteúdos multimédia; O acesso à rede em modo Convidado permite um acesso Wi-Fi seguro para convidados que utilizem a rede; Recursos de hardware: Interface 4 portas 10/100 / 1000Mbps LAN 1 10/100 / 1000Mbps Porta WAN, 1 ou mais portas USB 2.0; Botões WPS / Reset; Botão sem fio On / Off Switch; Power On / Off Button; Fonte de alimentação externa 12VDC / 2.5A; Tipo de Antena 4 * 5GHz 5dBi antenas destacáveis (RP-SMA); 4 * 2.4GHz antenas internas; Recursos sem fio: Padrões sem fio IEEE 802.11ac / n / a 5 GHz; IEEE 802.11n / g / b 2.4GHz; Frequências 5GHz e 2.4GHz; Taxa Signal 5GHz: até 867Mbps; 2.4GHz: até 300Mbps.

Endereço:
AV MATO GROSSO, 116 N

Nome de Contato:
ANDREY

Telefone:
(66) 3566-1240

Email:
olmieletro@gmail.com

02.967.807/0001-23 CLICK COMERCIO DE INFORMATICA LTDA

R\$ 299,00

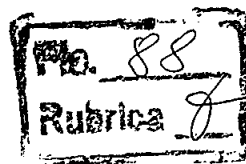

Marca: TP-LINK

Fabricante: TP-LINK

Modelo: archer-c5-w

Descrição: ROTEADOR WireLess 1.2Gbps: Suporta o standard 802.11ac - a próxima geração de redes Wi-Fi; Ligações simultâneas a 2.4GHz 300Mbps e 5GHz 867Mbps para um total de 1.2Gbps de banda larga disponível; Portas USB - para partilhar facilmente impressoras, ficheiros ou conteúdos multimédia; O acesso à rede em modo Convidado permite um acesso Wi-Fi seguro para convidados que utilizem a rede; Recursos de hardware: Interface 4 portas 10/100 / 1000Mbps LAN 1 10/100 / 1000Mbps Porta WAN, 1 ou mais portas USB 2.0; Botões WPS / Reset; Botão sem fio On / Off Switch; Power On / Off Button; Fonte de alimentação externa 12VDC / 2.5A; Tipo de Antena 4 * 5GHz 5dBi antenas destacáveis (RP-SMA); 4 * 2.4GHz antenas internas; Recursos sem fio: Padrões sem fio IEEE 802.11ac / n / a 5 GHz; IEEE 802.11n / g / b 2.4GHz; Frequências 5GHz e 2.4GHz; Taxa Signal 5GHz: até 867Mbps; 2.4GHz: até 300Mbps. <https://www.tp-link.com/br/service-provider/wifi-router/archer-c5-w/>

Estado:	Cidade:	Endereço:	Nome de Contato:	Telefone:	Email:
AM	Humaitá	R CIRCULAR MUNICIPAL, 844	ROSSIFRAN	(97) 3373-2026	lojaticlick@outlook.com

77.578.524/0001-99 AFB PRIME INDUSTRIA, COMERCIO E DISTRIBUICAO DE EQUIPAMENTOS - EIRELI R\$ 325,00

Marca: TP LINK

Fabricante: TP LINK

Modelo: ARCHER C6 AC1200

Descrição: ROTEADOR WireLess 1.2Gbps: Suporta o standard 802.11ac - a próxima geração de redes Wi-Fi; Ligações simultâneas a 2.4GHz 300Mbps e 5GHz 867Mbps para um total de 1.2Gbps de banda larga disponível; Portas USB - para partilhar facilmente impressoras, ficheiros ou conteúdos multimédia; O acesso à rede em modo Convidado permite um acesso Wi-Fi seguro para convidados que utilizem a rede; Recursos de hardware: Interface 4 portas 10/100 / 1000Mbps LAN 1 10/100 / 1000Mbps Porta WAN, 1 ou mais portas USB 2.0; Botões WPS / Reset; Botão sem fio On / Off Switch; Power On / Off Button; Fonte de alimentação externa 12VDC / 2.5A; Tipo de Antena 4 * 5GHz 5dBi antenas destacáveis (RP-SMA); 4 * 2.4GHz antenas internas; Recursos sem fio: Padrões sem fio IEEE 802.11ac / n / a 5 GHz; IEEE 802.11n / g / b 2.4GHz; Frequências 5GHz e 2.4GHz; Taxa Signal 5GHz: até 867Mbps; 2.4GHz: até 300Mbps. TP LINK ARCHER C6 AC1200

Endereço:	Nome de Contato:	Telefone:	Email:
R WENCESLAU BRAZ, 784	LARISSA	(43) 3141-7800	larissa@lettech.com.br

12.534.895/0001-23 PERFIL DIGITAL COMERCIO E SERVICOS EIRELI R\$ 334,95

Marca: TP-LINK

Fabricante: TP-LINK

Modelo: ACT200 ARCHER 5

Descrição: ROTEADOR WireLess 1.2Gbps: Suporta o standard 802.11ac - a próxima geração de redes Wi-Fi; Ligações simultâneas a 2.4GHz 300Mbps e 5GHz 867Mbps para um total de 1.2Gbps de banda larga disponível; Portas USB - para partilhar facilmente impressoras, ficheiros ou conteúdos multimédia; O acesso à rede em modo Convidado permite um acesso Wi-Fi seguro para convidados que utilizem a rede; Recursos de hardware: Interface 4 portas 10/100 / 1000Mbps LAN 1 10/100 / 1000Mbps Porta WAN, 1 ou mais portas USB 2.0; Botões WPS / Reset; Botão sem fio On / Off Switch; Power On / Off Button; Fonte de alimentação externa 12VDC / 2.5A; Tipo de Antena 4 * 5GHz 5dBi antenas destacáveis (RP-SMA); 4 * 2.4GHz antenas internas; Recursos sem fio: Padrões sem fio IEEE 802.11ac / n / a 5 GHz; IEEE 802.11n / g / b 2.4GHz; Frequências 5GHz e 2.4GHz; Taxa Signal 5GHz: até 867Mbps; 2.4GHz: até 300Mbps.

Estado:	Cidade:	Endereço:	Telefone:	Email:
GO	Goiania	AVENIDA T 9, 252	(62) 8111-8549	plplpl@hotmail.com

16.628.132/0001-00 LICITEC TECNOLOGIA EIRELI R\$ 349,99

Marca: TP-Link

Fabricante: TP-Link

Modelo: AC1200 Archer C5 W

Descrição: ROTEADOR WireLess 1.2Gbps: Suporta o standard 802.11ac - a próxima geração de redes Wi-Fi; Ligações simultâneas a 2.4GHz 300Mbps e 5GHz 867Mbps para um total de 1.2Gbps de banda larga disponível; Portas USB - para partilhar facilmente impressoras, ficheiros ou conteúdos multimédia; O acesso à rede em modo Convidado permite um acesso Wi-Fi seguro para convidados que utilizem a rede; Recursos de hardware: Interface 4 portas 10/100 / 1000Mbps LAN 1 10/100 / 1000Mbps Porta WAN, 1 ou mais portas USB 2.0; Botões WPS / Reset; Botão sem fio On / Off Switch; Power On / Off Button; Fonte de alimentação externa 12VDC / 2.5A; Tipo de Antena 4 * 5GHz 5dBi antenas destacáveis (RP-SMA); 4 * 2.4GHz antenas internas; Recursos sem fio: Padrões sem fio IEEE 802.11ac / n / a 5 GHz; IEEE 802.11n / g / b 2.4GHz; Frequências 5GHz e 2.4GHz; Taxa Signal 5GHz: até 867Mbps; 2.4GHz: até 300Mbps.

Estado:	Cidade:	Endereço:	Nome de Contato:	Telefone:	Email:
SC	Joinville	RUA GUILHERME, 1.191	Diego Perez Alvarez	(47) 3025-4100	vendas@licitectecnologia.com.br

18.218.071/0001-20 G9 SOLUCOES LTDA R\$ 350,00

Marca: TP-LINK

Fabricante: TP-LINK

Modelo: ARCHER C5W

Descrição: ROTEADOR WireLess 1.2Gbps: Suporta o standard 802.11ac - a próxima geração de redes Wi-Fi; Ligações simultâneas a 2.4GHz 300Mbps e 5GHz 867Mbps para um total de 1.2Gbps de banda larga disponível; Portas USB - para partilhar facilmente impressoras, ficheiros ou conteúdos multimédia; O acesso à rede em modo Convidado permite um acesso Wi-Fi seguro para convidados que utilizem a rede; Recursos de hardware: Interface 4 portas 10/100 / 1000Mbps LAN 1 10/100 / 1000Mbps Porta WAN, 1 ou mais portas USB 2.0; Botões WPS / Reset; Botão sem fio On / Off Switch; Power On / Off Button; Fonte de alimentação externa 12VDC / 2.5A; Tipo de Antena 4 * 5GHz 5dBi antenas destacáveis (RP-SMA); 4 * 2.4GHz antenas internas; Recursos sem fio: Padrões sem fio IEEE 802.11ac / n / a 5 GHz; IEEE 802.11n / g / b 2.4GHz; Frequências 5GHz e 2.4GHz; Taxa Signal 5GHz: até 867Mbps; 2.4GHz: até 300Mbps.

Endereço:	Telefone:	Email:
RUA DOS FERROVIARIOS, 34	(62) 9615-2334	eldermariano@gmail.com

15.838.111/0001-49 MARYLEIDE FONSECA ALMEIDA EIRELI R\$ 350,00

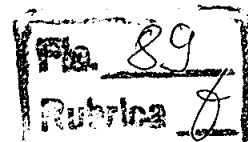

Marca: TP-Link

Fabricante: TP-Link

Modelo: Archer C50

Descrição: Roteador Dual Band Wifi AC 1200 2,4/5ghz Checkin Facebook Tp-link - Archer C50

Estado:	Cidade:	Endereço:	Nome de Contato:	Telefone:	Email:
PR	Londrina	R MARANHAO, 344	Maryleide Fonseca Almeida	(43) 3321-0802	financeiro@equipeengenharia.com

30.433.567/0001-12 REGIONAL COMERCIO ATACADISTA E VAREJISTA EIRELI

R\$ 351,37

Marca: tp link

Fabricante: tp link

Modelo: tp link

Descrição: ROTEADOR WireLess 1.2Gbps: Suporta o standard 802.11ac - a próxima geração de redes Wi-Fi; Ligações simultâneas a 2.4GHz 300Mbps e 5GHz 867Mbps para um total de 1.2Gbps de banda larga disponível; Portas USB - para partilhar facilmente impressoras, ficheiros ou conteúdos multimédia; O acesso à rede em modo Convidado permite um acesso Wi-Fi seguro para convidados que utilizem a rede; Recursos de hardware: Interface 4 portas 10/100 / 1000Mbps LAN 1 10/100 / 1000Mbps Porta WAN, 1 ou mais portas USB 2.0; Botões WPS / Reset; Botão sem fio On / Off Switch; Power On / Off Button; Fonte de alimentação externa 12VDC / 2.5A; Tipo de Antena 4 * 5GHz 5dBi antenas destacáveis (RP-SMA); 4 * 2.4GHz antenas internas; Recursos sem fio: Padrões sem fio IEEE 802.11ac / n / a 5 GHz; IEEE 802.11n / g / b 2.4GHz; Frequências 5GHz e 2.4GHz; Taxa Signal 5GHz: até 867Mbps; 2.4GHz: até 300Mbps.

Endereço:
AV HISTORIADOR RUBENS DE MENDONCA, 1894

Telefone:
(65) 9981-8508

31.768.037/0001-98 EGC COMERCIO E ATACADISTA DE INFORMATICA E ELETROELETRONICOS EIRELI

R\$ 351,37

Marca: D-LINK

Fabricante: D-LINK DIR-825

Modelo: D-LINK DIR-825

Descrição: ROTEADOR WireLess 1.2Gbps: Suporta o standard 802.11ac - a próxima geração de redes Wi-Fi; Ligações simultâneas a 2.4GHz 300Mbps e 5GHz 867Mbps para um total de 1.2Gbps de banda larga disponível; Portas USB - para partilhar facilmente impressoras, ficheiros ou conteúdos multimédia; O acesso à rede em modo Convidado permite um acesso Wi-Fi seguro para convidados que utilizem a rede; Recursos de hardware: Interface 4 portas 10/100 / 1000Mbps LAN 1 10/100 / 1000Mbps Porta WAN, 1 ou mais portas USB 2.0; Botões WPS / Reset; Botão sem fio On / Off Switch; Power On / Off Button; Fonte de alimentação externa 12VDC / 2.5A; Tipo de Antena 4 * 5GHz 5dBi antenas destacáveis (RP-SMA); 4 * 2.4GHz antenas internas; Recursos sem fio: Padrões sem fio IEEE 802.11ac / n / a 5 GHz; IEEE 802.11n / g / b 2.4GHz; Frequências 5GHz e 2.4GHz; Taxa Signal 5GHz: até 867Mbps; 2.4GHz: até 300Mbps.

Endereço:
RODOVIA BR 101 KM 101 S/N, 000

Telefone:
(81) 3011-4885

Email:
licitacao@grupomoov.com

13.201.732/0001-91 LICITAMAI COMERCIO E SERVICOS EIRELI

R\$ 360,87

Marca: tp link

Fabricante: tp link

Modelo: ROTEADOR WIRELESS AC1200 ARCHER C5 DUAL BAND TP

Descrição: ROTEADOR WireLess 1.2Gbps: Suporta o standard 802.11ac - a próxima geração de redes Wi-Fi; Ligações simultâneas a 2.4GHz 300Mbps e 5GHz 867Mbps para um total de 1.2Gbps de banda larga disponível; Portas USB - para partilhar facilmente impressoras, ficheiros ou conteúdos multimédia; O acesso à rede em modo Convidado permite um acesso Wi-Fi seguro para convidados que utilizem a rede; Recursos de hardware: Interface 4 portas 10/100 / 1000Mbps LAN 1 10/100 / 1000Mbps Porta WAN, 1 ou mais portas USB 2.0; Botões WPS / Reset; Botão sem fio On / Off Switch; Power On / Off Button; Fonte de alimentação externa 12VDC / 2.5A; Tipo de Antena 4 * 5GHz 5dBi antenas destacáveis (RP-SMA); 4 * 2.4GHz antenas internas; Recursos sem fio: Padrões sem fio IEEE 802.11ac / n / a 5 GHz; IEEE 802.11n / g / b 2.4GHz; Frequências 5GHz e 2.4GHz; Taxa Signal 5GHz: até 867Mbps; 2.4GHz: até 300Mbps.

Endereço:
RUA DOUTOR MANOEL VARGAS (LOT GOV J FRAGELLI), 316

Telefone:
(65) 2129-5857

Email:
licita@licitamais.cuiaba.br

05.207.424/0001-45 VINICIUS CHAVES DOS SANTOS

R\$ 399,00

Marca: TPLINK AC1200 C5W

Fabricante: TPLINK AC1200 C5W

Modelo: TPLINK AC1200 C5W

Descrição: Especificações: Hardware: - Interface 4 Portas LAN 10/100/1000Mbps - 1 Porta WAN 10/1000Mbps - 1 Porta USB 2.0 - Fonte de Alimentação 12VD C/1.0A - Dimensões: 230,0 x 144,0 x 37,0 mm - Tipo de Antena 4 Antenas Fixas Wireless: - Padrões Wireless IEEE 802.11n/g/b 2.4GHz - IEEE 802.11ac/n/a 5GHz - Frequência 2.4GHz e 5GHz - Taxa de Sinal 2.4GHz: Até 300Mbps - 5GHz: Até 867Mbps - Sensibilidade de Recepção 5GHz: -11a 54M: -73dBm - 11ac VHT20 MCS8: -66dBm - 11ac VHT40 MCS9: -61dBm - 11ac VHT80 MCS9: -58dBm 2.4GHz: -11g 54M: -75dBm - 11n HT20 MCS7: -73dBm - 11n HT40 MCS7: -70dBm - Potência de Transmissão - CE: <20dBm(2.4GHz), <23dBm(5GHz) - FCC: <30dBm - Funções Wireless Habilitar/Desabilitar Rádio Wireless, WDS Bridge, WMM, Estáticas Wireless - Segurança Wireless Fornece autenticação WPA/WPA2 e WPA-PSK/WPA2-PSK e segurança de criptografia TKIP/AES - Fornece segurança de criptografia WEP de 64/128 bits e ACL LAN wireless (lista de controle de acesso). Software: - QoS WMM, Controle de Largura de Banda - Tipo de WAN IP Dinâmico, IP Estático, PPPoE - Gerenciamento Controle de Acesso, Gerenciamento Local, Gerenciamento Remoto - DHCP Servidor, Cliente, Lista Cliente DHCP - Reserva de Endereço - Redirecionamento de Portas Servidor Virtual, Direcionamento de Porta, UPnP, DMZ - DNS Dinâmico DynDns, NO-IP - Controle de Acesso Controle dos Pais, Controle de Gerenciamento Local, Lista Host, Agendamento de Acesso, Regra de Gerenciamento - Protocolos IPv4 e IPv6 Requerimentos do Sistema: - Microsoft Windows 10/8.1/8/Vista/XP/2000/NT/98SE, MAC OS, NetWare, UNIX ou Linux Condições Ambientais: - Ambiente Temperatura Operacional: 0°C~40°C (32°F~104°F) - Temperatura de Armazenamento: -40°C~70°C (-40°F~158°F) - Umidade Operacional: 10%~90% não condensante - Umidade de Armazenamento: 5%~90% non-condensing Certificação: - CE, FCC, RoHS Conteúdo da Embalagem: - Roteador Wireless Gigabit Dual Band AC1200 - Fonte de Energia - Guia de Instalação Rápida - Cabo RJ-45 Garantia 1 ano de garantia Peso 725 gramas (bruto com embalagem)

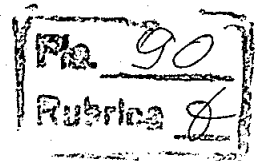

CNPJ

RAZÃO SOCIAL DO FORNECEDOR

VALOR DA PROPOSTA FINAL

Estado:	Cidade:	Endereço:	Nome de Contato:	Telefone:	Email:
DF	Brasília	QI 33 BLOCO A SALA, 212	Vinicius Chaves dos Santos	(61) 3568-9392	vcs.vendas@hotmail.com
35.169.152/0001-05 L&M SOLUCOES TECNOLOGICAS EM INFORMATICA EIRELI R\$ 400,00					
<p>Marca: TPlink Fabricante: TPlink Modelo: AC 1200 Archer C50 Descrição: ESPECIFICAÇÕES TÉCNICAS: Basic Banda ISM; Sim Banda UNII: Sim Fator de forma: Ambiente trabalho LAN sem fios padrão: IEEE 802.11ac Nome de marca: TP-LINK Número de portas de banda larga (RJ-45): 1 Número de portas de rede (RJ-45): 4 Tecnologia Ethernet: Fast Ethernet Tecnologia de transmissão banda larga: Ethernet Tipo de produto: Roteador Sem Fio USB: Sim Características físicas Altura: 35.6mm Fator de forma: Ambiente trabalho Largura: 231.1 mm Profundidade: 144.8mm Especificações sem fio Banda ISM: Sim Banda UNII: Sim Frequência máxima UNII: 5GHz Frequência máxima: 2.40GHz LAN sem fios padrão: IEEE 802.11ac Tecnologia de transmissão banda larga: Ethernet Informações gerais Endereço do website do fabricante: http://www.tp-link.com Fabricante: TPLINK Technologies Co., Ltd Modelo do produto: Archer C50 Nome de marca: TP-LINK Número da peça do fabricante: ARCHERC50 Tipo de produto: Roteador Sem Fio Interfaces/Portas Número de portas de banda larga (RJ-45): 1 Número de portas de rede (RJ-45): 4 Porta PoE (RJ-45): Não USB: Sim Rede e Comunicação Adequado para VPN: Sim Tecnologia Ethernet: Fast Ethernet. Cod.: U19500IM Garantia: 12 meses</p>					
Endereço:		Telefone:		Email:	
QUADRA QC 6 CONJUNTO, 19		(61) 8310-1747		glaydson.melo@gmail.com	
15.724.019/0001-58 QUALITY ATACADO EIRELI R\$ 425,00					
<p>Marca: TP LINK C5W Fabricante: TP LINK C5W Modelo: TP LINK C5W Descrição: ROTEADOR WireLess 1,2Gbps; Suporta o standard 802.11ac - a próxima geração de redes Wi-Fi; Ligações simultâneas a 2.4GHz 300Mbps e 5GHz 867Mbps para um total de 1.2Gbps de banda larga disponível; Portas USB - para partilhar facilmente impressoras, ficheiros ou conteúdos multimédia; O acesso à rede em modo Convidado permite um acesso Wi-Fi seguro para convidados que utilizem a rede; Recursos de hardware: Interface 4 portas 10/100 / 1000Mbps LAN 1 10/100 / 1000Mbps Porta WAN, 1 ou mais portas USB 2.0; Botões WPS / Reset; Botão sem fio On / Off Switch; Power On / Off Button; Fonte de alimentação externa 12VDC / 2.5A; Tipo de Antena 4 * 5GHz 5dBi antenas destacáveis (RP-SMA); 4 * 2.4GHz antenas internas; Recursos sem fio: Padrões sem fio IEEE 802.11ac / n / a 5 GHz; IEEE 802.11n / g / b 2.4GHz; Frequências 5GHz e 2.4GHz; Taxa Signal 5GHz: até 867Mbps; 2.4GHz: até 300Mbps.</p>					
Estado:		Nome de Contato:		Email:	
MG	Belo Horizonte	AV AFONSO PENA, 262	Rogério Ramos Alves	(31) 3327-0719	qualityatacado@gmail.com
12.980.808/0001-61 DADB REPRESENTACOES COMERCIO E SERVICOS LTDA R\$ 425,00					
<p>Marca: Tplink Fabricante: Tplink Modelo: ROTEADOR Descrição: ROTEADOR WIRELESS GIGABIT DUAL BAND AC1200 ARCHER C5W Interface 4 Portas LAN 10/100/1000Mbps 1 Porta WAN 10/1000Mbps 1 Porta USB 2.0 Fonte de Alimentação 12VDC/1.0A Dimensões (L X C X A) 230.0 * 144.0 * 37.0 mm Tipo de Antena 4 Antenas Fixas CARACTERÍSTICAS WIRELESS Padrões Wireless IEEE 802.11n/g/b 2.4GHz IEEE 802.11ac/n/a 5GHz Frequência 2.4GHz e 5GHz Taxa de Sinal 2.4GHz: Até 300Mbps</p>					
Estado:		Telefone:		Email:	
DF	Brasília	SETOR SIA SUL QUADRA 5C AE 11, 110	(61) 8321-9448	antonlo@7ba.com.br	
10.547.557/0001-09 VIDEOCONFERENCIA BRASIL TECNOLOGIA I.S. LTDA R\$ 450,00					
<p>Marca: TP-Link Fabricante: TP-Link Modelo: Archer C50 Descrição: ROTEADOR WireLess 1,2Gbps; Suporta o standard 802.11ac - a próxima geração de redes Wi-Fi; Ligações simultâneas a 2.4GHz 300Mbps e 5GHz 867Mbps para um total de 1.2Gbps de banda larga disponível; Portas USB - para partilhar facilmente impressoras, ficheiros ou conteúdos multimédia; O acesso à rede em modo Convidado permite um acesso Wi-Fi seguro para convidados que utilizem a rede; Recursos de hardware: Interface 4 portas 10/100 / 1000Mbps LAN 1 10/100 / 1000Mbps Porta WAN, 1 ou mais portas USB 2.0; Botões WPS / Reset; Botão sem fio On / Off Switch; Power On / Off Button; Fonte de alimentação externa 12VDC / 2.5A; Tipo de Antena 4 * 5GHz 5dBi antenas destacáveis (RP-SMA); 4 * 2.4GHz antenas internas; Recursos sem fio: Padrões sem fio IEEE 802.11ac / n / a 5 GHz; IEEE 802.11n / g / b 2.4GHz; Frequências 5GHz e 2.4GHz; Taxa Signal 5GHz: até 867Mbps; 2.4GHz: até 300Mbps.</p>					
Endereço:		Telefone:		Email:	
R DELFIM MOREIRA, 258		(31) 2342-0046		contato@videoconferenciabrasil.com.br	
06.555.141/0001-57 M & D SOLUCOES EM INFORMATICA EIRELI R\$ 450,00					
<p>Marca: TP LINK ARCHER C5W Fabricante: TP LINK ARCHER C5W Modelo: TP LINK ARCHER C5W Descrição: ROTEADOR WIRELESS 1.2GBPS; SUPORTA O STANDARD 802.11AC - A PRÓXIMA GERAÇÃO DE REDES WI-FI; LIGAÇÕES SIMULTÂNEAS A 2.4GHZ 300MBPS E 5GHZ 867MBPS PARA UM TOTAL DE 1.2GBPS DE BANDA LARGA DISPONÍVEL; PORTAS USB - PARA PARTILHAR FACILMENTE IMPRESSORAS, FICHEIROS OU CONTEÚDOS MULTIMÉDIA; O ACESSO À REDE EM MODO CONVIDADO PERMITE UM ACESSO WI-FI SEGURO PARA CONVIDADOS QUE UTILIZEM A REDE; RECURSOS DE HARDWARE: INTERFACE 4 PORTAS 10/100 / 1000MBPS LAN 1 10/100 / 1000MBPS PORTA WAN, 1 OU MAIS PORTAS USB 2.0; BOTÕES WPS / RESET; BOTÃO SEM FIO ON / OFF SWITCH; POWER ON / OFF BUTTON; FONTE DE ALIMENTAÇÃO EXTERNA 12VDC / 2.5A; TIPO DE ANTENA 4 * 5GHZ 5DBI ANTENAS DESTACÁVEIS (RP-SMA); 4 * 2.4GHZ ANTENAS INTERNAS; RECURSOS SEM FIO: PADRÕES SEM FIO IEEE 802.11AC / N / A 5 GHZ; IEEE 802.11N / G / B 2.4GHZ; FREQUÊNCIAS 5GHZ E 2.4GHZ; TAXA SIGNAL 5GHZ: ATÉ 867MBPS; 2.4GHZ: ATÉ 300MBPS.</p>					
Estado:		Telefone:		Email:	
SC	Palhoça	R TOMAS DOMINGOS DA SILVEIRA, 2263	(48) 3242-3066	informac@informac.com.br	
16.866.828/0001-67 H L P COMERCIO ELETRO FONIA EIRELI R\$ 875,00					

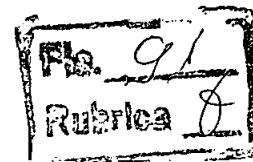

Marca: TP-Link

Fabricante: TP-Link

Modelo: Archer C7

Descrição: ROTEADOR WireLess 1.2Gbps: Suporta o standard 802.11ac - a próxima geração de redes Wi-Fi; Ligações simultâneas a 2.4GHz 300Mbps e 5GHz 867Mbps para um total de 1.2Gbps de banda larga disponível; Portas USB - para partilhar facilmente impressoras, ficheiros ou conteúdos multimédia; O acesso à rede em modo Convidado permite um acesso Wi-Fi seguro para convidados que utilizem a rede; Recursos de hardware: Interface 4 portas 10/100 / 1000Mbps LAN 1 10/100 / 1000Mbps Porta WAN, 1 ou mais portas USB 2.0; Botões WPS / Reset; Botão sem fio On / Off Switch; Power On / Off Button; Fonte de alimentação externa 12VDC / 2.5A; Tipo de Antena 4 * 5GHz 5dBi antenas destacáveis (RP-SMA); 4 * 2.4GHz antenas internas; Recursos sem fio: Padrões sem fio IEEE 802.11ac / n / a 5 GHz; IEEE 802.11n / g / b 2.4GHz; Frequências 5GHz e 2.4GHz; Taxa Signal 5GHz: até 867Mbps; 2.4GHz: até 300Mbps.

Estado:

RJ

Cidade:

Nilópolis

Endereço:

EST SENADOR SALGADO FILHO, 725

Telefone:

(21) 2692-8918

Email:

hpsolutions@hpsolutions.com.br

16.677.622/0001-99

ENOQUE INFORMATICA LTDA

R\$ 875,00

Marca: TP-LINK

Fabricante: TP-LINK

Modelo: Archer C7

Descrição: ROTEADOR WireLess 1.2Gbps: Suporta o standard 802.11ac - a próxima geração de redes Wi-Fi; Ligações simultâneas a 2.4GHz 300Mbps e 5GHz 867Mbps para um total de 1.2Gbps de banda larga disponível; Portas USB - para partilhar facilmente impressoras, ficheiros ou conteúdos multimédia; O acesso à rede em modo Convidado permite um acesso Wi-Fi seguro para convidados que utilizem a rede; Recursos de hardware: Interface 4 portas 10/100 / 1000Mbps LAN 1 10/100 / 1000Mbps Porta WAN, 1 ou mais portas USB 2.0; Botões WPS / Reset; Botão sem fio On / Off Switch; Power On / Off Button; Fonte de alimentação externa 12VDC / 2.5A; Tipo de Antena 4 * 5GHz 5dBi antenas destacáveis (RP-SMA); 4 * 2.4GHz antenas internas; Recursos sem fio: Padrões sem fio IEEE 802.11ac / n / a 5 GHz; IEEE 802.11n / g / b 2.4GHz; Frequências 5GHz e 2.4GHz; Taxa Signal 5GHz: até 867Mbps; 2.4GHz: até 300Mbps.

Endereço:

ST SRTVS BLOCO, 428

Nome de Contato:

LEANDRO

Telefone:

(61) 98409-0797

Email:

comercial@enqsolucoes.com.br

30.695.994/0001-79

LOGIDATA SOLUCOES E COMERCIO DE ELETRONICOS EIRELI

R\$ 1.000,00

Marca: tp-link

Fabricante: tp-link

Modelo: archer c5

Descrição: Características de Hardware Interface 4 Portas LAN 10/100/1000Mbps 1 Porta WAN 10/1000Mbps 1 Porta USB 2.0 Fonte de Alimentação 12VDC/1.0A Dimensões (L X C X A) 230.0 * 144.0 * 37.0 mm Tipo de Antena 4 Antenas Fixas Características Wireless Padrões Wireless IEEE 802.11n/g/b 2.4GHz IEEE 802.11ac/n/a 5GHz Frequência 2.4GHz e 5GHz Taxa de Sinal 2.4GHz: Até 300Mbps 5GHz: Até 867Mbps Sensibilidade de Recepção 5GHz: 11a 54M: -73dBm; 11ac VHT20 MCS8: -66dBm; 11ac VHT40 MCS9: -61dBm; 11ac VHT80 MCS9: -58dBm. 2.4GHz: 11g 54M: -75dBm; 11n HT20 MCS7: -73dBm; 11n HT40 MCS7: -70dBm Potência de Transmissão CE: <20dBm(2.4GHz), <23dBm(5GHz) FCC: <30dBm Funções Wireless Habilitar/Desabilitar Rádio Wireless, WDS Bridge, WMM, Estatísticas Wireless Segurança Wireless Fornece autenticação WPA/WPA2 e WPA-PSK/WPA2-PSK e segurança de criptografia TKIP/AES Fornece segurança de criptografia WEP de 64/128 bits e ACL LAN wireless (lista de controle de acesso). Características de Software QoS WMM, Controle de Largura de Banda Tipo de WAN IP Dinâmico, IP Estático, PPPoE Gerenciamento Controle de Acesso, Gerenciamento Local, Gerenciamento Remoto DHCP Servidor, Cliente, Lista Cliente DHCP, Reserva de Endereço Redirecionamento de Portas Servidor Virtual, Direcionamento de Porta, UPnP, DMZ DNS Dinâmico DynDns, NO-IP Controle de Acesso o Controle dos Pais, Controle de Gerenciamento Local, Lista Host, Agendamento de Acesso, Regra de Gerenciamento Protocolos IPv4 e IPv6 Outros Conteúdo do Pacote Roteador Wireless Gigabit Dual Band AC1200 Fonte de Energia Guia de Instalação Rápida Cabo RJ45 Requisitos do Sistema Microsoft Windows 10/8.1/8/7/Vista/XP/2000/NT/98SE, MAC OS, NetWare, UNIX ou Linux Ambiente Temperatura Operacional: 0°C~40 °C (32 °F~104°F) Temperatura de Armazenamento: -40°C~70 °C (-40 °F~158°F) Umidade Operacional: 10%~90% não condensante Umidade de Armazenamento: 5%~90% não condensante Certificação CE, FCC, RoHS

Endereço:

Q QN 408 CONJUNTO C LOTE 04, SN

Telefone:

(61) 3345-2857

Email:

logidatagoverno@gmail.com

Preço (Outros Entes Públicos) 1: Menor Preço

R\$ 367,50

Órgão: MUNICIPIO DE SANTA RITA / (1) MUNICIPIO DE SANTA RITA

Data: 14/07/2020 08:30

Objeto: REGISTRO DE PREÇO PARA AQUISIÇÃO DE EQUIPAMENTOS E INSUMOS DE INFORMÁTICA, VISANDO ATENDER AS SECRETARIAS DE ASSISTÊNCIA SOCIAL E SAÚDE DO MUNICÍPIO DE SANTA RITA, PB.

Modalidade: Pregão

SRP: SIM

Identificação: N°Licitação:821767

Descrição: ROTEADOR DE SWITCHE - Switch 24 Portas: Switch 24 portas RJ-45

Lote/Item: 25/1

10/100Mbps, padrões, IEEE 802.3 10BASE-T Ethernet, IEEE 802u 100Base-TX FastEthernet, ANSI/IEEE 802.3 Nway auto-negociação, Protocolo: CSMA/CD Taxa de transferência de dados: Ethernet 10Mbps (half-duplex) 20Mbps (full-duplex) Fast Ethernet 100Mbps (half-duplex) 200 Mbps (full-duplex) compatível com: Cabos UTP Cat 5e EIA/TIA-568A/B Método de acesso: CSMA/CD Media interface Exchange: Auto MDI-II/MDI-X em cada porta Twisted-pair Rx, Reverse Polarity auto-correção em cada porta método de transmissão: Store-and-Forward Topologia: Estrela RAM Buffer: 2MB Filtering Address Table: 8K por switch MAC Address Learning: Atualização automática packet filtering Rate por porta: 10BASE-T: 14,880 pps por porta (half-duplex) 100BASE-TX: 148,800 pps por porta (half-duplex) packet forwarding Rates 10BASE-T: 14,880 pps por porta (half-duplex) 100BASE-TX: 148,800 pps por porta (half-duplex) LEDs indicadores por porta: Link/Activity, velocidade 10/100Mbps por switch...

Ata: Link Ata

Adjudicação: 01/09/2020 11:19

Homologação: 01/09/2020 11:19

Fonte: www.licitacoes-e.com.br

Quantidade: 20

UF: PB

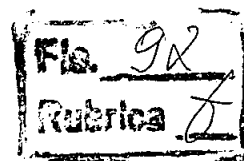

33.419.290/0001-61 VIPH IT COMERCIO E SERVICOS DE EQUIPAMENTOS DE INFORMATICA EIRELI

R\$ 367,50

* VENCEDOR *

Marca: Marca não informada

Fabricante: Fabricante não informado

Descrição: Switch MARCA: TP-LINK MODELO: TL-SF1024D Switch 24 portas RJ-45 10/100Mbps, padrões, IEEE 802.3 10BASE-T Ethernet, IEEE 802u 100Base-TX Fast Ethernet, ANSI/IEEE 802.3 Nway auto-negociação, Protocolo: CSMA/CD Taxa de transferência de dados: Ethernet 10Mbps (half-duplex) 20Mbps (full-duplex) Fast Ethernet 100Mbps (half-duplex) 200 Mbps (full-duplex) compatível com: Cabos UTP Cat 5e EIA/TIA-568A/B Método de acesso: CSMA/CD Media Interface Exchange: Auto MDI-II/MDI-X em cada porta Twisted-pair Rx, Reverse Polarity auto-correção em cada porta método de transmissão: Store-and-Forward Topologia: Estrela RAM Buffer: 2MB Filtering Address Table: 8K por switch MAC Address Learning: Atualização automática packet filtering Rate por porta: 10BASE-T: 14,880 pps por porta (half-duplex) 100BASE-TX: 148,800 pps por porta (half-duplex) packet Forwarding Rates 10BASE-T: 14,880 pps por porta (half-duplex) 100BASE-TX: 148,800 pps por porta (half-duplex) LEDs indicadores por porta: Link/Activity, velocidade 10/100Mbps por switch: Energia Fonte de energia interna, Universal 100 240 VAC, 50/60 Hz consumo 10 watts (max) ou similar. Com kit para montagem em rack de 19 polegadas, incluindo parafusos, porcas e arruelas.

Endereço:

RUA BERTOLINO JOAO SAGAS, 405

Telefone:

(48) 9114-3425

Email:

henriquematos@gmail.com

GASKAM COMERCIO E CONSTRUCAO CIVIL EIRELI

R\$ 424,63

Marca: Marca não informada

Fabricante: Fabricante não informado

Descrição: Switch 24 Portas Switch 24 portas RJ-45 10/100Mbps, padrões, IEEE 802.3 10BASE-T Ethernet, IEEE 802u 100Base-TX Fast Ethernet, ANSI/IEEE 802.3 Nway auto-negociação, Protocolo CSMA/CD Taxa de transferência de dados Ethernet 10Mbps half-duplex 20Mbps full-duplex Fast Ethernet 100Mbps half-duplex 200 Mbps full-duplex compatível com Cabos UTP Cat 5e EIA/TIA-568A/B Método de acesso CSMA/CD Media interface Exchange Auto MDI-II/MDI-X em cada porta Twisted-pair Rx, Reverse Polarity auto-correção em cada porta método de transmissão Store-and-Forward Topologia Estrela RAM Buffer: 2MB Filtering Address Table 8K por switch MAC Address Learning Atualização automática packet filtering Rate por porta 10BASE-T 14,880 pps por porta half-duplex 100BASE-TX 148,800 pps por porta half-duplex packet Forwarding Rates 10BASE-T 14,880 pps por porta half-duplex 100BASE-TX 148,800 pps por porta half-duplex LEDs indicadores por porta Link/Activity, velocidade 10/100Mbps por switch... DLINK DES 1024D

Endereço:

PISONTEC COMERCIO E SERV. EM TECNOLOGIA DA INFORMA

R\$ 480,00

Marca: Marca não informada

Fabricante: Fabricante não informado

Descrição: Switch 24 Portas Switch 24 portas RJ-45 10/100Mbps, padrões, IEEE 802.3 10BASE-T Ethernet, IEEE 802u 100Base-TX Fast Ethernet, ANSI/IEEE 802.3 Nway auto-negociação, Protocolo: CSMA/CD Taxa de transferência de dados: Ethernet 10Mbps (half-duplex) 20Mbps (full-duplex) Fast Ethernet 100Mbps (half-duplex) 200 Mbps (full-duplex) compatível com: Cabos UTP Cat 5e EIA/TIA-568A/B Método de acesso: CSMA/CD Media Interface Exchange: Auto MDI-II/MDI-X em cada porta Twisted-pair Rx, Reverse Polarity auto-correção em cada porta método de transmissão: Store-and-Forward Topologia: Estrela RAM Buffer: 2MB Filtering Address Table: 8K por switch MAC Address Learning: Atualização automática packet filtering Rate por porta: 10BASE-T: 14,880 pps por porta (half-duplex) 100BASE-TX: 148,800 pps por porta (half-duplex) packet Forwarding Rates 10BASE-T: 14,880 pps por porta (half-duplex) 100BASE-TX: 148,800 pps por porta (half-duplex) LEDs indicadores por porta: Link/Activity, velocidade 10/100Mbps por switch: Energia Fonte de energia interna, Universal 100 240 VAC, 50/60 Hz consumo 10 watts (max) ou similar. Com kit para montagem em rack de 19 polegadas, incluindo parafusos, porcas e arruelas. Marca: D-LINK Modelo: DES-1024D Validação da Proposta: 90 dias.

Endereço:

VINICIUS CHAVES DOS SANTOS - EPP

R\$ 499,00

Marca: Marca não informada

Fabricante: Fabricante não informado

Descrição: Especificações Marca TP-Link Modelo TL-SF1024 Padrões e Protocolos IEEE 802.3i, IEEE 802.3u, IEEE 802.3x Interface 24 Portas RJ45 10/100Mbps Auto Negociação / AUTO MDI / MDIX Média de Rede 10Base-T: UTP cabo categoria 3, 4, 5 (máximo 100m) 100Base-Tx: UTP cabo categoria 5, 5e (máximo 100m) Fonte de Alimentação 100-240VAC, 50/60Hz Consumo de Energia Máximo: 3.19W (220V/50Hz) Dimensões 440 x 180 x 44 mm Capacidade de Comutação 4.8Gbps Taxa de Encaminhamento de Pacotes 3.57Mpps Tabela de Endereços MAC 8K Buffer de Memória 2Mb Tecnologia Green Tecnologias energéticas eficientes e inovadoras economizam até 75% de energia Método de Transferência Store-and-Forward

Endereço:

7DATA EQUIPAMENTOS LTDA EIRELI

R\$ 783,17

Marca: Marca não informada

Fabricante: Fabricante não informado

Descrição: Switch 24 Portas Switch 24 portas RJ-45 10/100Mbps, padrões, IEEE 802.3 10BASE-T Ethernet, IEEE 802u 100Base-TX Fast Ethernet, ANSI/IEEE 802.3 Nway auto-negociação, Protocolo: CSMA/CD Taxa de transferência de dados: Ethernet 10Mbps (half-duplex) 20Mbps (full-duplex) Fast Ethernet 100Mbps (half-duplex) 200 Mbps (full-duplex) compatível com: Cabos UTP Cat 5e EIA/TIA-568A/B Método de acesso: CSMA/CD Media interface Exchange: Auto MDI-II/MDI-X em cada porta Twisted-pair Rx, Reverse Polarity auto-correção em cada porta método de transmissão: Store-and-Forward Topologia: Estrela RAM Buffer: 2MB Filtering Address Table: 8K por switch MAC Address Learning: Atualização automática packet filtering Rate por porta: 10BASE-T: 14,880 pps por porta (half-duplex) 100BASE-TX: 148,800 pps por porta (half-duplex) packet Forwarding Rates 10BASE-T: 14,880 pps por porta (half-duplex) 100BASE-TX: 148,800 pps por porta (half-duplex) LEDs indicadores por porta: Link/Activity, velocidade 10/100Mbps por switch: Energia Fonte de energia interna, Universal 100 240 VAC, 50/60 Hz consumo 10 watts (max) ou similar. Com kit para montagem em rack de 19 polegadas, incluindo parafusos, porcas e arruelas. MARCA: TP-Link MODELO: Switch TP-Link 24pts GB P/N: TL-SG1024D

Endereço:

VIXBOT SOLUCOES EM INFORMATICA LTDA - EPP

R\$ 3.000,00

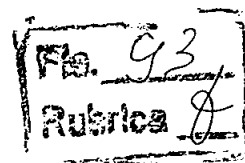

CNPJ

RAZÃO SOCIAL DO FORNECEDOR

VALOR DA PROPOSTA FINAL

Marca: Marca não informada
 Fabricante: Fabricante não informado
 Descrição: Switch 24 Portas: Switch 24 portas RJ-45 10/100Mbps, padrões, IEEE 802.310BASE-T Ethernet, IEEE 802u 100Base-TX Fast Ethernet, ANSI/IEEE 802.3 Nway autonegociação, Protocolo: CSMA/CD Taxa de transferência de dados: Ethernet 10Mbps (half-duplex) 20Mbps (full-duplex) Fast Ethernet 100Mbps (half-duplex) 200 Mbps (full-duplex) compatível com: Cabos UTP Cat 5e EIA/TIA-568A/B Método de acesso: CSMA/CD Media interface Exchange: Auto MDI-II/MDI-X em cada porta Twisted-pair Rx, Reverse Polarity autocorreção em cada porta método de transmissão: Store-and-Forward Topologia: Estrela RAM Buffer: 2MB Filtering Address Table: 8K por switch MAC Address Learning: Atualização automática packet filtering Rate por porta: 10BASE-T: 14,880 pps por porta (half-duplex) 100BASE-TX: 148,800 pps por porta (half-duplex) packet Forwarding Rates 10BASE-T: 14,880 pps por porta (half-duplex) 100BASE-TX: 148,800 pps por porta (half-duplex) LE Dsinicadores por porta : Link/Activity, velocidade 10/100Mbps por switch : Energia Fonte de energia interna, Universal 100 240 VAC, 50/60Hz consumo 10 watt s (max) ou similar. Com kit para montagem em rack de 19 polegadas, incluindo parafusos, porcas e arruelas. MARCA/FABRICANTE: D-LINK MODELO: DES-1024D GARANTIA: 12(DOZE) MESES

Endereço:

Preço (Outros Entes Públicos) 2: Menor Preço

R\$ 552,14

Órgão: MUNICIPIO DE CANDEIAS / (1) MUNICÍPIO DE CANDEIAS
 Objeto: ELABORAÇÃO DE REGISTRO DE PREÇOS PARA FUTURA AQUISIÇÃO DE (MATERIAIS PERIFÉRICOS E OUTROS) PARA ATENDER A DEMANDA DA SECRETARIA DE EDUCAÇÃO.
 Descrição: ROTEADOR DE SWITCH - SWITCH TIPO RACK 24 PORTAS 10/100/1000 SUPORTE A ALTO MID/MDIX, CAPACIDADE DE COMUTAÇÃO 48 GBPS, APRESENTAR MARCA, MODELO E CATALOGO.

Data: 19/03/2020 09:00
 Modalidade: Pregão
 SRP: SIM
 Identificação: Nº Licitação: 806888
 Lote/Item: 8/1
 Ata: Link Ata
 Adjudicação: 25/06/2020 09:33
 Homologação: 25/06/2020 09:33
 Fonte: www.licitacoes-e.com.br
 Quantidade: 70
 UF: BA

CNPJ

RAZÃO SOCIAL DO FORNECEDOR

VALOR DA PROPOSTA FINAL

35.084.256/0001-09 A F PEREIRA COMERCIO VAREJISTA DE EQUIPAMENTOS DE COMUNICACAO
 * VENCEDOR * E DE INFORMATICA

R\$ 552,14

Marca: Marca não informada
 Fabricante: Fabricante não informado
 Descrição: marca tp link tl 1024d

Endereço:
 ST SHTN TRECHO 01 CONJUNTO, 02

Telefone:
 (61) 8145-8137

Email:
 aryfreitas@gmail.com

CONECTADOS SECURITY COMERCIO DE ELETROELETRONICOS

R\$ 571,41

Marca: Marca não informada
 Fabricante: Fabricante não informado
 Descrição: SWITCH TIPO RACK 24 PORTAS 10/100/1000 SUPORTE A ALTO MID/MDIX, CAPACIDADE DE COMUTAÇÃO 48 GBPS, TP-LINK TL-SG1024D - Prazo de validade da proposta: 120 dias, prazo de entrega: 10 dias úteis, Prazo de pagamento : 20 dias, Prazo de garantia: 12 meses. Demais prazo e informações em conformidade com o edital e seus anexos.

Endereço:

PISONTEC COMERCIO E SERV. EM TECNOLOGIA DA INFORMA

R\$ 574,23

Marca: Marca não informada
 Fabricante: Fabricante não informado
 Descrição: SWITCH TIPO RACK 24 PORTAS 10/100/1000 SUPORTE A ALTO MID/MDIX, CAPACIDADE DE COMUTAÇÃO 48 GBPS, APRESENTAR MARCA, MOD ELO E CATALOGO. Marca: TP-Link Modelo: TL-SG1024D Validade da Proposta: 120 dias.

Endereço:

EGC COMERCIO E ATACADISTA DE INFORMATICA E ELETROE

R\$ 615,38

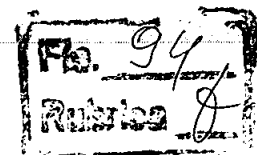

CNPJ

RAZÃO SOCIAL DO FORNECEDOR

VALOR DA PROPOSTA FINAL

Marca: Marca não informada

Fabricante: Fabricante não informado

Descrição: SWITCH TIPO RACK 24 PORTAS 10/100/1000 SUPORTE A ALTO MID/MDIX, CAPACIDADE DE COMUTAÇÃO 48 GBPS, APRESENTAR MARCA, MOD ELO E CATALAGO.TP-LINK TL-SG1024D

Endereço:

LICITEC TECNOLOGIA EIRELI EPP

Marca: Marca não informada

Fabricante: Fabricante não informado

Descrição: Switch Tp-link 24pts GB TL-sg1024d

Endereço:

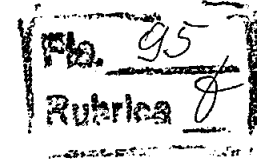

R\$ 631,66

Item 14: ARMÁRIO EM MDF – COPA 01 – Armário embaixo da bancada da copinha 80 x 50 cm com 02 portas

Preço Estimado: R\$ 447,97 (un)

Média dos Preços Obtidos: R\$ 447,97

Quantidade	Descrição	Observação
2 Unidades	ARMÁRIO EM MDF – COPA 01 – Armário embaixo da bancada da copinha 80 x 50 cm com 02 portas	

Preço (Compras Governamentais) 1: Menor Preço

R\$ 447,97

Órgão: FUNDO MUNICIPAL DE ASSISTENCIA SOCIAL DE SÃO LUIS DE MONTES
BELOS/GO

Data: 30/09/2020 08:41

Modalidade: Pregão Eletrônico

Objeto: O registro de preços para futura e eventual aquisição de móveis, eletrodomésticos, equipamentos de informática, eletro e eletrônico, tendas, material esportivo e utensílios e utilidades domésticas, para atender à demanda do Fundo Municipal de Assistência Social, conforme verbas federais da Portaria nº 369 e Emenda do MDS nº 202039890012.

SRP: SIM

Identificação: NºPregão:42020 / UASG:928167

Lote/Item: /26

Ata: Link Ata

Descrição: ARMÁRIO COPA/COZINHA - ARMÁRIO 0,50 X 0,80, ROBLEAMARO, 02 PORTAS, EM MDF.

Adjudicação: 13/10/2020 09:34

Homologação: 13/10/2020 10:01

CatMat: 54143 - ARMARIO COPA E COZINHA

Fonte: www.comprasgovernamentais.gov.br

Quantidade: 12

Unidade: Unidade

UF: GO

CNPJ

RAZÃO SOCIAL DO FORNECEDOR

VALOR DA PROPOSTA FINAL

17.344.993/0001-11

KM INDUSTRIA E COMERCIO DE MOVEIS - EIRELI

R\$ 447,97

* VENCEDOR *

Marca: KM MOVEIS

Fabricante: KM MOVEIS

Modelo: ARM1

Descrição: ARMÁRIO 0,50 X 0,80, ROBLEAMARO, 02 PORTAS, EM MDF.

Estado:
GOCidade:
GoiâniaEndereço:
R DAS CAMPINAS, 300Telefone:
(62) 3597-3523Email:
kmoveis2012@hotmail.com

04.063.503/0001-67

SANTA TEREZINHA COMERCIO DE MOVEIS EIRELI

R\$ 453,56

Marca: MARTINUCCI

Fabricante: MARTINUCCI

Modelo: SW

Descrição: ARMÁRIO 0,50 X 0,80, ROBLEAMARO, 02 PORTAS, EM MDF.

Estado:
GOCidade:
GoiâniaEndereço:
R 74, 557Nome de Contato:
MARCOS ANTONIO GOMESTelefone:
(62) 3531-5700Email:
audicon@shoppingdoescritorio.com.br

13.579.783/0001-51

MARCELO MOHALLEM

R\$ 662,49

CNPJ

RAZÃO SOCIAL DO FORNECEDOR

VALOR DA PROPOSTA FINAL

Marca: araplac
 Fabricante: araplac
 Modelo: araplac
 Descrição: ARMÁRIO 0,50 X 0,80, ROBLEAMARO, 02 PORTAS, EM MDF.

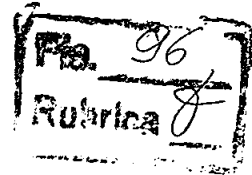

Estado: MG Cidade: Itajubá Endereço: AVENIDA UMBELINA CHIARADIA, 159 Telefone: (35) 3622-4338 Email: vendas.casamarcelo@gmail.com

Item 15: ARMÁRIO EM MDF – Produzido em MDP/BP; -4 prateleiras; Peso: 40,95 kg; Altura: 1,60m; Largura 0,75m; Profundidade 0,38m

Preço Estimado: R\$ 447,12 (un)

Média dos Preços Obtidos: R\$ 447,12

Quantidade	Descrição	Observação
2 Unidades	ARMÁRIO EM MDF – Produzido em MDP/BP; -4 prateleiras; Peso: 40,95 kg; Altura: 1,60m; Largura 0,75m; Profundidade 0,38m	
Preço (Compras Governamentais) 1: Menor Preço		R\$ 498,50
<p>Órgão: COMANDO DA MARINHA GRUPAMENTO DE NAVIOS HIDROCEANOGRÁFICOS</p> <p>Objeto: Aquisição de armário alto com 4 prateleiras</p> <p>Descrição: FIXADOR FILME PARA FOTOLITO - ARMÁRIO ALTO, TODO EM MDP COM 15MM DE ESPESSURA, COM REVESTIMENTO MELAMÍNICO NA COR CINZA CRISTAL COM 2 PORTAS DE ABRIR COM FECHADURA, COM 2 CHAVES E PUXADORES, CONTENDO INTERNAMENTE 4 PRATELEIRAS, SENDO 3 REGULÁVEIS. SAPATAS NIVELADORAS. DIMENSÕES: 1600X800X450MM</p> <p>CatMat: 132993 - FIXADOR FILME PARA FOTOLITO , FIXADOR FILME PARA FOTOLITO NOME</p>		<p>Data: 01/08/2020 00:00</p> <p>Modalidade: Dispensa de Licitação</p> <p>SRP: NÃO</p> <p>Identificação: Dispensa de Licitação Nº 140/2020 / UASG: 751200</p> <p>Lote/Item: 1/1</p> <p>Ata: N/A</p> <p>Fonte: www.comprasgovernamentais.gov.br</p> <p>Quantidade: 2</p> <p>Unidade: Unidade</p> <p>UF: RJ</p>

CNPJ

RAZÃO SOCIAL DO FORNECEDOR

VALOR DA PROPOSTA FINAL

27.520.617/0001-94 AUTENTICA DIAS COMERCIO LTDA
 * VENCEDOR *

R\$ 498,50

Marca: NAGASAKI
 Fabricante: Fabricante não informado
 Descrição: ARMÁRIO ALTO, TODO EM MDP COM 15MM DE ESPESSURA, COM REVESTIMENTO MELAMÍNICO NA COR CINZA CRISTAL COM 2 PORTAS DE ABRIR COM FECHADURA, COM 2 CHAVES E PUXADORES, CONTENDO INTERNAMENTE 4 PRATELEIRAS, SENDO 3 REGULÁVEIS. SAPATAS NIVELADORAS. DIMENSÕES: 1600X800X450MM

Endereço: R ALVINOPOLIS, 1099 Nome de Contato: ODINO Telefone: (31) 99387-7133 Email: odino.autentica@gmail.com

Preço (Compras Governamentais) 2: Menor Preço

R\$ 450,00

<p>Órgão: Agência de Modernização da Gestão de Processos</p> <p>Objeto: CONTRATAÇÃO PARA LOCAÇÃO COM MONTAGEM E DESMONTAGEM DE ESTRUTURA PARA HOSPITAL DE CAMPANHA COM 70 (SETENTA) LEITOS, (Com relação aos itens 2,3,4,5,27,28,29,47 e 48 não fora possível disponibiliza-los em coerência ao que se pretende licitar conforme termo de referência quanto a unidade de medida, dada as limitações do catálogo (CATSERV) do sistema compras governamentais, desta forma, ao cadastrar a proposta de preços, considerar somente a descrição contida no termo de referência..</p> <p>Descrição: Locação de Materiais Permanentes - Armário alto fechado com chave e prateleiras internas em MDF na cor cinza com 80 cm largura x 1,60m altura x 0,35 profundidade</p>	<p>Data: 17/06/2020 09:00</p> <p>Modalidade: Pregão Eletrônico</p> <p>SRP: NÃO</p> <p>Identificação: NºPregão:101562020 / UASG:925998</p> <p>Lote/Item: 1/25</p> <p>Ata: Link Ata</p> <p>Fonte: www.comprasgovernamentais.gov.br</p> <p>Quantidade: 5</p> <p>Unidade: Unidade</p> <p>UF: AL</p>
--	---

CNPJ

RAZÃO SOCIAL DO FORNECEDOR

VALOR DA PROPOSTA FINAL

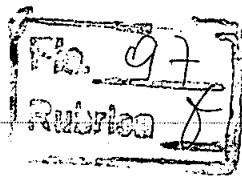

64.610.876/0001-32 B.B.R. ESTRUTURAS E EVENTOS LTDA

R\$ 450,00

Marca: Marca não informada
 Fabricante: Fabricante não informado
 Descrição: Armário alto fechado com chave e prateleiras internas em MDF na cor cinza com 80 cm largura x 1,60m altura x 0,35 profundidade

Endereço: AV MARIO VIEIRA MARCONDES, 451-A Telefone: (17) 3279-7480/ (17) 3281-4101 Email: esc.saofrancisco@lg.com.br

13.325.593/0001-08 RD7 PRODUÇÕES DE EVENTOS INTELIGENTES LTDA

R\$ 630,00

Marca: Marca não informada
 Fabricante: Fabricante não informado
 Descrição: Armário alto fechado com chave e prateleiras internas em MDF na cor cinza com 80 cm largura x 1,60m altura x 0,35 profundidade

Estado: DF Cidade: Brasília Endereço: TR SIA TRECHO 4, 2000 Telefone: (61) 3042-1316 Email: licitacoes@rd7producoes.com.br

12.771.109/0001-01 DESTAK PRODUÇÕES, EVENTOS E ESTRUTURAS EIRELI

R\$ 1.200,00

Marca: Marca não informada
 Fabricante: Fabricante não informado
 Descrição: Armário alto fechado com chave e prateleiras internas em MDF na cor cinza com 80 cm largura x 1,60m altura x 0,35 profundidade

Endereço: R WILSON BARBOSA DE MELO, 23 Telefone: (79) 9118-0000

14.078.399/0001-38 TARCIANA CLEDJAN CALHEIROS DA SILVA

R\$ 1.250,00

Marca: Marca não informada
 Fabricante: Fabricante não informado
 Descrição: Armário alto fechado com chave e prateleiras internas em MDF na cor cinza com 80 cm largura x 1,60m altura x 0,35 profundidade

Endereço: AV TENENTE JOHN RICHARDSON CORDEIRO, S/N Nome de Contato: TARCIANA Telefone: (82) 3320-3209 Email: tarcianacle2009@hotmail.com

23.276.086/0001-85 RZ INDUSTRIA COMERCIO E SERVIÇOS LTDA

R\$ 1.500,00

* VENCEDOR *

Marca: Marca não informada
 Fabricante: Fabricante não informado
 Descrição: Locação com Montagem e posterior Desmontagem de Estrutura onde será instalado Hospital de Campanha com 70 (setenta) leitos em Arapiraca - Armário alto fechado com chave e prateleiras internas em MDF na cor cinza com 80 cm largura x 1,60m altura x 0,35 profundidade

Endereço: R JOAO LICIO MARQUES, 00000 Telefone: (82) 3326-4963 Email: wellgto@globo.com

04.977.121/0001-49 TOPFLEX COMERCIO E SERVICOS LTDA.

R\$ 1.500,00

Marca: Marca não informada
 Fabricante: Fabricante não informado
 Descrição: Locação com Montagem e posterior Desmontagem de Estrutura onde será instalado Hospital de Campanha com 70 (setenta) leitos em Arapiraca - CONFORME DESCRIÇÃO CONTIDA EM EDITAL

Endereço: RUA ADAMO ZAMBELLI, 400 Telefone: (11) 3156-4890 / (11) 3156-4890 / (11) 3156-4890 Email: viacontabilidade@ig.com.br

Preço (Compras Governamentais) 3: Menor Preço

R\$ 290,00

Órgão: PREFEITURA MUNICIPAL DE CACHOEIRINHA RS

Data: 09/06/2020 09:00

Objeto: Fornecimento e instalação de condicionadores de ar, tela de projeção, equipamentos eletro-eletrônicos, equipamentos de sonorização, equipamentos para montagem de palco, mobiliário, espelhos, carrinho para livros, lixeiras, livros, bancos de praça, equipamentos de informática, cavaletes de mesa, equipamentos esportivos, conforme Edital e anexos..

Modalidade: Pregão Eletrônico

SRP: NÃO

Identificação: N°Pregão:712020 / UASG:988561

Lote/Item: /41

Ata: Link Ata

Descrição: ARMÁRIO ESTANTE - MOVEL EM FORMA DE ESTANTE EM MADEIRA - ESTANTE EM MDF. ESTRUTURA COM PAINEL DE MDP (PARTÍCULAS DE MÉDIA DENSIDADE) COM ACABAMENTO EM BP (BAIXA PRESSÃO). REVESTIMENTO MELANÍMICO E 4 PRATELEIRAS REGULÁVEIS NAS DIMENSÕES (0,86X1,27M)

Adjudicação: 02/07/2020 14:01

Fonte: www.comprasgovernamentais.gov.br

Quantidade: 1

Unidade: Unidade

UF: RS

CNPJ

RAZÃO SOCIAL DO FORNECEDOR

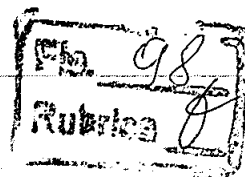

VALOR DA PROPOSTA FINAL

16.715.244/0001-90 EVA MEDIANEIRA DE OLIVEIRA GONCALVES * VENCEDOR * R\$ 290,00

Marca: GG MOVEIS

Fabricante: EVA MEDIANEIRA DE OLIVEIRA GONÇALVES

Modelo: 879

Descrição: MOVEL EM FORMA DE ESTANTE EM MADEIRA - ESTANTE EM MDF. ESTRUTURA COM PAINEL DE MDP (PARTÍCULAS DE MÉDIA DENSIDADE) COM ACABAMENTO EM BP (BAIXA PRESSÃO). REVESTIMENTO MELANÍMICO E 4 PRATELEIRAS REGULÁVEIS NAS DIMENSÕES (0,86X1,27M)

Estado:	Cidade:	Endereço:	Nome de Contato:	Telefone:	Email:
RS	São Sepé	AVENIDA JULIO VARGAS, 120	Raquel de Oliveira Gonçalves	(55) 3233-2159	dgmoveis@yahoo.com.br

10.902.067/0001-75 ESCRIBLU COMERCIO DE MOVEIS EIRELI R\$ 300,00

Marca: demovelli

Fabricante: demovelli

Modelo: smart

Descrição: ESTANTE EM MDF. ESTRUTURA COM PAINEL DE MDP (PARTÍCULAS DE MÉDIA DENSIDADE) COM ACABAMENTO EM BP (BAIXA PRESSÃO). REVESTIMENTO MELANÍMICO E 4 PRATELEIRAS REGULÁVEIS NAS DIMENSÕES (0,86X1,27M)

Estado:	Cidade:	Endereço:	Nome de Contato:	Telefone:	Email:
SC	Blumenau	R SETE DE SETEMBRO, 1069	JULIANA COLIN	(47) 3340-7161	escriblu@gmail.com

07.052.779/0001-38 ALCI N. BECKER & CIA LTDA. R\$ 340,00

Marca: KROLL

Fabricante: KROLL

Modelo: LINUX

Descrição: MOVEL EM FORMA DE ESTANTE EM MADEIRA - ESTANTE EM MDF. ESTRUTURA COM PAINEL DE MDP (PARTÍCULAS DE MÉDIA DENSIDADE) COM ACABAMENTO EM BP (BAIXA PRESSÃO). REVESTIMENTO MELANÍMICO E 4 PRATELEIRAS REGULÁVEIS NAS DIMENSÕES (0,86X1,27M)

Estado:	Cidade:	Endereço:	Telefone:
RS	Agudo	AV CONCORDIA, 625	(55) 3265-1177

09.074.533/0001-92 SCHOOL CENTER INDUSTRIA DE MOVEIS ESCOLARES LTDA. R\$ 630,00

Marca: SCHOOL CENTER

Fabricante: SCHOOL CENTER

Modelo: SC 1842

Descrição: MOVEL EM FORMA DE ESTANTE EM MADEIRA - ESTANTE EM MDF. ESTRUTURA COM PAINEL DE MDP (PARTÍCULAS DE MÉDIA DENSIDADE) COM ACABAMENTO EM BP (BAIXA PRESSÃO). REVESTIMENTO MELANÍMICO E 4 PRATELEIRAS REGULÁVEIS NAS DIMENSÕES (0,86X1,27M)

Estado:	Cidade:	Endereço:	Telefone:
RS	Garibaldi	RUA BUARQUE DE MACEDO, 8875	(54) 3463-8100

07.261.562/0001-38 L. MOHR EIRELI R\$ 695,00

Marca: Ekomob

Fabricante: Ekomob

Modelo: E127

Descrição: MOVEL EM FORMA DE ESTANTE EM MADEIRA - ESTANTE EM MDF. ESTRUTURA COM PAINEL DE MDP (PARTÍCULAS DE MÉDIA DENSIDADE) COM ACABAMENTO EM BP (BAIXA PRESSÃO). REVESTIMENTO MELANÍMICO E 4 PRATELEIRAS REGULÁVEIS NAS DIMENSÕES (0,86X1,27M)

Estado:	Cidade:	Endereço:	Telefone:	Email:
SC	Itapema	R CAPITAO ADOLFO GERMANO DE ANDRADE, 257	(47) 3349-7729	livrariamohr@hotmail.com

05.166.615/0001-06 JAB PRESTADORA DE SERVICOS EIRELI R\$ 1.000,00

Marca: JAB

Fabricante: JAB

Modelo: JAB

Descrição: MOVEL EM FORMA DE ESTANTE EM MADEIRA - ESTANTE EM MDF. ESTRUTURA COM PAINEL DE MDP (PARTÍCULAS DE MÉDIA DENSIDADE) COM ACABAMENTO EM BP (BAIXA PRESSÃO). REVESTIMENTO MELANÍMICO E 4 PRATELEIRAS REGULÁVEIS NAS DIMENSÕES (0,86X1,27M)

Estado:	Cidade:	Endereço:	Nome de Contato:	Telefone:	Email:
PR	Rio Branco do Sul	ROD DEPUTADO PAULINO BURIGO, 4269	Daiana Moura Rangel	(41) 3524-1626	bajempreendimentos@gmail.com

06.957.510/0001-38 CRIARTE INDUSTRIA E COMERCIO DE ESQUADRIAS LTDA R\$ 1.799,98

Marca: CRIARTE

Fabricante: CRIARTE

Modelo: CR-120

Descrição: MOVEL EM FORMA DE ESTANTE EM MADEIRA - ESTANTE EM MDF. ESTRUTURA COM PAINEL DE MDP (PARTÍCULAS DE MÉDIA DENSIDADE) COM ACABAMENTO EM BP (BAIXA PRESSÃO). REVESTIMENTO MELANÍMICO E 4 PRATELEIRAS REGULÁVEIS NAS DIMENSÕES (0,86X1,27M)

Estado:	Cidade:	Endereço:	Telefone:	Email:
MG	Belo Horizonte	AV CRISTIANO MACHADO, 7733	(31) 3497-8639	criarte.industria@yahoo.com.br

03.961.467/0001-96 MULTI QUADROS E VIDROS LTDA R\$ 1.799,99

Marca: MULTI QUADROS

Fabricante: MULTI QUADROS

Modelo: MQ-150

Descrição: MOVEL EM FORMA DE ESTANTE EM MADEIRA - ESTANTE EM MDF. ESTRUTURA COM PAINEL DE MDP (PARTÍCULAS DE MÉDIA DENSIDADE) COM ACABAMENTO EM BP (BAIXA PRESSÃO). REVESTIMENTO MELANÍMICO E 4 PRATELEIRAS REGULÁVEIS NAS DIMENSÕES (0,86X1,27M) Multi Quadros/MQ-150
0 Procedência: Produzido no Brasil

CNPJ	RAZÃO SOCIAL DO FORNECEDOR			VALOR DA PROPOSTA FINAL	
Estado: MG	Cidade: Belo Horizonte	Endereço: R CALDAS DA RAINHA, 1799	Telefone: (31) 3497-6829	Email: multiquadros@yahoo.com.br	
31.347.547/0001-91	GRATTOS INDUSTRIA DE MOVEIS E SERRALHERIA EIRELI			R\$ 2.000,00	
Marca: grattos Fabricante: grattos Modelo: ET MAD Descrição: MOVEL EM FORMA DE ESTANTE EM MADEIRA - ESTANTE EM MDF. ESTRUTURA COM PAINEL DE MDP (PARTÍCULAS DE MÉDIA DENSIDADE) COM ACABAMENTO EM BP (BAIXA PRESSÃO); REVESTIMENTO MELANÍMICO E 4 PRATELEIRAS REGULÁVEIS NAS DIMENSÕES (0,86X1,27M					
Endereço: AVENIDA JOSE OSCAR SALAZAR, 3435		Telefone: (54) 2106-8196	Email: olnei.gomes@gmail.com		

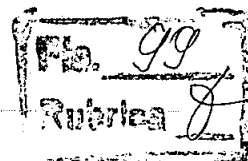

Preço (Compras Governamentais) 4: Menor Preço R\$ 550,00

Órgão: PREF.MUN.DE ANGRA DOS REIS	Data: 15/05/2020 09:01
Objeto: Aquisição de móveis, destinada ao uso da Secretaria de Desenvolvimento Social e Promoção da Cidadania, bem como dos órgãos participantes : Secretaria de Educação e Subprefeitura do Parque Mambucaba , bem como atender as demais Unidades de Ensino que necessitarem dos referidos bens.	Modalidade: Pregão Eletrônico
	SRP: SIM
Descrição: ARMÁRIO ESTANTE - ARMÁRIO ESTANTE, MATERIAL MDP (PARTÍCULAS DE MÉDIA DENSIDADE), REVESTIMENTO LAMINADO MELAMÍNICO, LARGURA 0,80 M, PROFUNDIDADE 0,40 M, ALTURA 1,60 M, COR OVO, ACABAMENTO SUPERFICIAL BP (REVESTIMENTO MELAMÍNICO BAIXA PRESSÃO), QUANTIDADE PRATELEIRAS INTERNAS 3 UN, QUANTIDADE PORTAS 2 UN, ESPESSURA CORPO 15 MM, CARACTERÍSTICAS ADICIONAIS PUXADORES TIPO ALÇA/CHAVE FRONTAL/FITA PVC	Identificação: N°Pregão:112020 / UASG:985801
	Lote/Item: /13
	Ata: Link Ata
	Adjudicação: 19/05/2020 10:38
	Fonte: www.comprasgovernamentais.gov.br
CatMat: 391199 - ARMÁRIO ESTANTE, MDP (PARTÍCULAS DE MÉDIA DENSIDADE), LAMINADO MELAMÍNICO, 0,80 M, 0,40 M, 1,60 M, OVO, BP (REVESTIMENTO MELAMÍNICO BAIXA PRESSÃO), 3 UN, 2 UN, 15 MM, PUXADORES TIPO ALÇA/CHAVE FRONTAL/FITA PVC	Quantidade: 1
	Unidade: Unidade
	UF: RJ

CNPJ	RAZÃO SOCIAL DO FORNECEDOR			VALOR DA PROPOSTA FINAL	
11.496.190/0001-04	RIO OFFICE COMERCIO DE MOVEIS E EQUIPAMENTOS EIRELI			R\$ 550,00	
* VENCEDOR *					
Marca: MICHIBEL Fabricante: MICHIBEL Modelo: CORP Descrição: Armário estante com 1,62m de altura, 0,80m de largura e 0,45m de profundidade, tampo superior confeccionado em MDP termo estabilizado, com 25mm de espessura. Corpo de 18mm com prateleiras internas e externas de 18mm. Cor: Amêndoa. Validade da proposta: 60 (sessenta) dias Prazo de entrega: 30 (trinta) dias Garantia: conforme edital e termo de referência					
Estado: RJ	Cidade: Rio de Janeiro	Endereço: AV ERNANI CARDOSO, 00164	Telefone: (21) 3106-3062	Email: comercial@rioofficenet.com.br	

04.063.503/0001-67	SANTA TEREZINHA COMERCIO DE MOVEIS EIRELI			R\$ 648,00	
Marca: MARTINUCCI Fabricante: MARTINUCCI Modelo: SW Descrição: Armário estante com 1,62m de altura, 0,80m de largura e 0,45m de profundidade, tampo superior confeccionado em MDP termo estabilizado, com 25mm de espessura. Corpo de 18mm com prateleiras internas e externas de 18mm. Cor: Amêndoa.					
Estado: GO	Cidade: Goiânia	Endereço: R 74, 557	Nome de Contato: MARCOS ANTONIO GOMES	Telefone: (62) 3531-5700	Email: audicon@shoppingdoescritorio.com.br

15.676.062/0001-95	CENTER MOVEIS E DESIGN LTDA			R\$ 660,00	
Marca: MODILAC Fabricante: MODILAC Modelo: ET1032 Descrição: Armário estante com 1,62m de altura, 0,80m de largura e 0,45m de profundidade, tampo superior confeccionado em MDP termo estabilizado, com 25mm de espessura. Corpo de 18mm com prateleiras internas e externas de 18mm. Cor: Amêndoa.					
Estado: PR	Cidade: Toledo	Endereço: RUA ENGRACIA HEISS, 320	Nome de Contato: Fabiano Bráulio Machado	Telefone: (61) 3273-1460	Email: modilacdf@yahoo.com.br

33.011.391/0001-07	RK2 COMERCIO E SERVICOS EIRELI			R\$ 823,93	
--------------------	--------------------------------	--	--	------------	--

Marca: DHAUSS MOVEIS

Fabricante: DHAUSS MOVEIS

Modelo: ARMARIO EST MDP AMENDOA

Descrição: Armário estante com 1,62m de altura, 0,80m de largura e 0,45m de profundidade, tampo superior confeccionado em MDP termo estabilizado, com 25mm de espessura. Corpo de 18mm com prateleiras internas e externas de 18mm. Cor: Amêndoa.

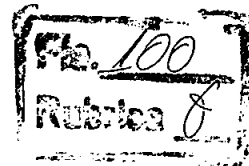
Endereço:
AV SAO JOSE, S/NTelefone:
(24) 3365-4867/ (24) 3367-1745Email:
financeiro@gprk.com.br

02.670.648/0001-09 REVITALIZA INDUSTRIA COMERCIO E SERVICOS DE MOVEIS LTDA

R\$ 830,00

Marca: MARZO VITORINO

Fabricante: MARZO VITORINO

Modelo: LINHA ROMANZZA

Descrição: Armário estante, com tampo em MDP de 25mm. Medias: 1,62x0,80x0,45m. Prateleiras interna e externa com 18mm de espessura. Cor Amêndoa

Estado:	Cidade:	Endereço:	Nome de Contato:	Telefone:	Email:
RJ	Rio de Janeiro	AVENIDA PRESIDENTE VARGAS, 00482	ROGÉRIO	(21) 2233-1738	revitalizamoveis@gmail.com

07.153.781/0001-01 MOVEIS BELTRAME LTDA

R\$ 1.200,00

Marca: BELTRAME MÓVEIS

Fabricante: BELTRAME MÓVEIS

Modelo: 2020/2020

Descrição: ARMÁRIO ESTANTE, MATERIAL MDP (PARTÍCULAS DE MÉDIA DENSIDADE), REVESTIMENTO LAMINADO MELAMÍNICO, LARGURA 0,80 M, PROFUNDIDADE 0,40 M, ALTURA 1,60 M, COR OVO, ACABAMENTO SUPERFICIAL BP (REVESTIMENTO MELAMÍNICO BAIXA PRESSÃO), QUANTIDADE PRATELEIRAS INTERNAS 3 UN, QUANTIDADE PORTAS 2 UN, ESPESSURA CORPO 15 MM, CARACTERÍSTICAS ADICIONAIS PUXADORES TIPO ALÇA/CHAVE FRONTAL/FITA PVC

Estado:	Cidade:	Endereço:	Nome de Contato:	Telefone:	Email:
ES	São Mateus	ROD OTHOVARINO DUARTE SANTOS, S/N	Leonardo Beltrame	(27) 3763-3877	moveisbeltrame@ig.com.br

Item 16: MESA DE TRABALHO EM MDF – Mínimo 1,35 x 0,60 m, os pés das mesas serão em Tubo industrial 4x4 com chapa 16, pintado com esmalte sintético fosco na cor preta e tampo em MDF, espessura de 3cm na cor branca

Preço Estimado: R\$ 371,67 (un)

Média dos Preços Obtidos: R\$ 371,67

Quantidade	Descrição	Observação
32 Unidades	MESA DE TRABALHO EM MDF – Mínimo 1,35 x 0,60 m, os pés das mesas serão em Tubo industrial 4x4 com chapa 16, pintado com esmalte sintético fosco na cor preta e tampo em MDF, espessura de 3cm na cor branca	

Preço (Compras Governamentais) 1: Menor Preço

R\$ 387,00

Órgão: MINISTÉRIO DA DEFESA

Comando do Exército

Comando Militar do Sul

6ª Divisão de Exército

8ª Brigada de Infantaria Motorizada

18º Batalhão de Infantaria Motorizado

Objeto: Registro de preços para eventual aquisição de mobiliário em geral em favor do 18º Batalhão de Infantaria Motorizado, Sapucaia do Sul, RS..

Data: 25/02/2021 10:33

Modalidade: Pregão Eletrônico

SRP: SIM

Identificação: NºPregão:242020 / UASG:160384

Lote/Item: /7

Ata: [Link Ata](#)Fonte: www.comprasgovernamentais.gov.br

Quantidade: 182

Unidade: Unidade

UF: RS

Descrição: MESA - Mesa reta 140x60cm apresentar para este item certificado de conformidade de produto da abnt ou de laboratório acreditado pelo inmetro de acordo com as normas nbr 13966:2008 ou versão mais recente. Tampo inteiriço em formato de retangular, estação de trabalho em madeira aglomerada com resina fenólica do tipo okasuper, partículas de granulometria fina, espessura de 25 mm. Revestimento laminado melamínico de baixa pressão em ambas as faces, bordas retas encabeçadas com fita de borda de pvc de 2mm na parte frontal e bordas nas laterais com fita de borda de pvc de 2 mm na mesma cor do laminado. Fixação à estrutura através de parafusos auto atarraxantes e guia para passagem de cabos com tampa removível, injetado em polietileno. A quina do tampo deverá ter um formato ergonômico a fim de que o usuário entre com a cadeira. Estrutura lateral metálica com tratamento anticorrosivo por fosfatização e acabamento em pintura epóxi. Coluna central em chapa de aço sae 1020 com 353x660x1,2mm estampado com design diferenciado, com passagem de cabos na parte externa da coluna, em formato oblongo 24x80mm com acabamento e tampa injetados em abs, tampa de acabamento interna.

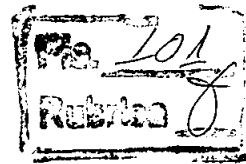

CatMat: 150942 - MESA

CNPJ RAZÃO SOCIAL DO FORNECEDOR VALOR DA PROPOSTA FINAL

33.629.425/0001-13 UP MOBILIARIO CORPORATIVO EIRELI R\$ 387,00
* VENCEDOR *

Marca: GM
Fabricante: GM
Modelo: SUPREME

Descrição: Mesa reta 140x60cm apresentar para este item certificado de conformidade de produto da abnt ou de laboratório acreditado pelo inmetro de acordo com as normas nbr 13966:2008 ou versão mais recente. Tampo inteiriço em formato de retangular, estação de trabalho em madeira aglomerada com resina fenólica do tipo okasuper, partículas de granulometria fina, espessura de 25 mm. Revestimento laminado melamínico de baixa pressão em ambas as faces, bordas retas encabeçadas com fita de borda de pvc de 2mm na parte frontal e bordas nas laterais com fita de borda de pvc de 2 mm na mesma cor do laminado. Fixação à estrutura através de parafusos auto atarraxantes e guia para passagem de cabos com tampa removível, injetado em polietileno. A quina do tampo deverá ter um formato ergonômico a fim de que o usuário entre com a cadeira. Estrutura lateral metálica com tratamento anticorrosivo por fosfatização e acabamento em pintura epóxi. Coluna central em chapa de aço sae 1020 com 353x660x1,2mm estampado com design diferenciado, com passagem de cabos na parte externa da coluna, em formato oblongo 24x80mm com acabamento e tampa injetados em abs, tampa de acabamento interna. MARCA: GM MODELO: SUPREME VALIDADE DA PROPOSTA: 60 DIAS, CONFORME EDITAL. PRAZO DE ENTREGA DO(S) MATERIAL(IS): 30 DIAS, CONFORME O EDITAL. PRAZO DE GARANTIA: 12 MESES, CONFORME EDITAL. LOCAL DE ENTREGA: CONFORME LOCAIS ESPECIFICADOS NO EDITAL. DECLARAMOS QUE TOMAMOS CONHECIMENTO DE TODAS AS INFORMAÇÕES, ESPECIFICAÇÕES E CONDIÇÕES PARA O CUMPRIMENTO DAS OBRIGAÇÕES DO OBJETO DESTA LICITAÇÃO E QUE ATENDEMOS TODAS AS CONDIÇÕES DO EDITAL. INFORMAMOS TAMBÉM QUE NOSSA EMPRESA É ENQUADRADA COMO EPP E SOMOS OPTANTES DO SIMPLES NACIONAL.

Endereço:
RODOVIA BR 101, S/N

Telefone:
(48) 3341-5390

Email:
upofficedesign@gmail.com

30.615.093/0001-20 S L P OFFICE MOBILIARIOS & SUPRIMENTOS EIRELI R\$ 400,00

Marca: Motiva
Fabricante: Motiva
Modelo: Linha M-Certificada

Descrição: Mesa escritório: Tampo: Confeccionado em chapas de madeira MDP BP 25 mm de média densidade (Medium Density Particleboard). São aglutinadas e compactadas com resina sintética por meio de pressão e calor, revestidas com lamina de papel impregnada com resinas melamínicas em ambas as faces. Destaca-se pela característica de sua superfície uniforme, fina, lisa e de alta densidade, assegurada pela perfeita distribuição das partículas de madeira. Sendo o um produto tecnológico e econômico para a produção de móveis. As chapas possuem densidade média de 595 kg/m³, densidade média da camada externa 900 kg/m³, resistência média à tração perpendicular kgf/cm² 4,5, resistência média à flexão estática kgf/cm² 135, resistência média superficial kgf/cm² 14,5 inchamento médio 6% e umidade média de 6 a 10% teor de formaldeído Mg Formol/100g am.seca <30. O tampo é encabeçado através de fita de bordo 2,5mm de espessura produzida em Poliestireno, aplicadas com adesivo P.U.R, suas arestas recebem acabamento com raio ergonômico de 2,5mm, seguindo normas ABNT. Fixado ao corpo (laterais e travessa) através de conjunto chapa metálica estampada 60 x 40 x 1,90 e tubo Ø ¾ x 0,75 fixados a laterais com parafusos 4,5 x 45 cabeça chata e ao tampo por parafusos 3,5 x 20 recebe pintura epóxi na cor preta. Passa cabos em PVC. Saia: Confeccionada em chapas de madeira MDP BP 18 mm de média densidade (Medium Density Particleboard). São aglutinadas e compactadas com resina sintética por meio de pressão e calor, revestidas com lamina de papel impregnada com resinas melamínicas em ambas as faces. Destacase pela característica de sua superfície uniforme, fina, lisa e de alta densidade, assegurada pela perfeita distribuição das partículas de madeira. Sendo um produto tecnológico e econômico para a produção de móveis. As chapas possuem densidade média de 610 kg/m³, densidade média da camada externa de 900 kg/m³, resistência média a tração perpendicular 5,5 kgf/cm², resistência média a flexão estática kgf/cm² 145, resistência média superficial kgf/cm² 14,5 inchamento médio 6% umidade média 6 a 10% teor de formaldeído Mg Formol/100g am.seca <30. São encabeçadas através de fita de bordo 1 mm de espessura produzida em Poliestireno, aplicadas com adesivo P.U.R, suas arestas recebem acabamento com raio ergonômico de 1mm. Fixadas as laterais com parafusos minifix rosca m6 de aço e tambor Ø15mm em zamac. Pés Laterais Direita/Esquerda: Confeccionadas em chapas de aço, sendo a base superior para fixação do tampo 400 x 55 x 1,90mm de espessura contendo 4 furos Ø5mm para fixação do tampo, soldadas a estrutura vertical confeccionada em chapas de aço estampadas e dobradas 670mm x 170mm x 1,20mm de espessura reforçada no vão interno por chapa em "L" 310mm x 50mm x 0,90mm possui 02 rebites para fixação do parafuso minifix de aço (que sustentara a saia) com rosca m6. Tampa removível medindo 600 mm x 85mm x 0,90, vão interno recorte inferior e superior para passagem de fiação entre o chão e o tampo. Base inferior reforçada produzida em chapa de aço dobrada com 540mm de comprimento x 60 mm de largura com espessura de 1,90 repuxada em diagonal, dispensa uso de ponteiros, chapinha de reforço inferior frontal/traseiro com 1,90mm de espessura contendo rebite rosca ¼ para fixação da sapata niveladora de altura produzida em nylon e aço com rosca ¼. Recebe tratamento anticorrosivo (lavagem - decapagem - fosfatização) pintura eletrostática, tinta epóxi texturizada, polimerizada em estufa a 200° C. Medidas: 1400 x 735 x 600 (L x A x P). Cor a ser definida de acordo com catálogo de cores disponível (branco, argila, cinza cristal e preto).

Endereço:
R MARANHÃO, 425

Telefone:
(41) 9934-1335

04.063.503/0001-67 SANTA TEREZINHA COMERCIO DE MOVEIS EIRELI R\$ 417,60

Marca: MARTINUCCI
Fabricante: MARTINUCCI
Modelo: SW

Descrição: Mesa reta 140x60cm apresentar para este item certificado de conformidade de produto da abnt ou de laboratório acreditado pelo inmetro de acordo com as normas nbr 13966:2008 ou versão mais recente. Tampo inteiriço em formato de retangular, estação de trabalho em madeira aglomerada com resina fenólica do tipo okasuper, partículas de granulometria fina, espessura de 25 mm. Revestimento laminado melamínico de baixa pressão em ambas as faces, bordas retas encabeçadas com fita de borda de pvc de 2mm na parte frontal e bordas nas laterais com fita de borda de pvc de 2 mm na mesma cor do laminado. Fixação à estrutura através de parafusos auto atarraxantes e guia para passagem de cabos com tampa removível, injetado em polietileno. A quina do tampo de verá ter um formato ergonômico a fim de que o usuário entre com a cadeira. Estrutura lateral metálica com tratamento anticorrosivo por fosfatização e acabamento em pintura epóxi. Coluna central em chapa de aço sae 1020 com 353x660x1,2mm estampado com design diferenciado, com passagem de cabos na parte externa da coluna, em formato oblongo 24x80mm com acabamento e tampa injetados em abs, tampa de acabamento interna.

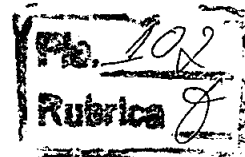

Estado:	Cidade:	Endereço:	Nome de Contato:	Telefone:	Email:
GO	Goiania	R 74, 557	MARCOS ANTONIO GOMES	(62) 3531-5700	audicon@shoppingdoescritorio.com.br

08.992.442/0001-73 AMPLIAR COMERCIO DE MOVEIS E PRODUTOS PARA ESCRITORIO LTDA R\$ 430,30

Marca: Avantti
Fabricante: Avantti
Modelo: Mesa reta

Descrição: Mesa reta 140x60cm apresentar para este item certificado de conformidade de produto da abnt ou de laboratório acreditado pelo inmetro de acordo com as normas nbr 13966:2008 ou versão mais recente. Demais especificações conforme edital e anexos.

Estado:	Cidade:	Endereço:	Telefone:	Email:
DF	Brasilia	Q SHN QUADRA 1 CONJUNTO A BLOCO D SALA, 1505	(61) 8453-1904	ampliarambientes@gmail.com

10.902.067/0001-75 ESCRIBLU COMERCIO DE MOVEIS EIRELI R\$ 989,99

Marca: pandin
Fabricante: pandin
Modelo: MAN 1600C

Descrição: Mesa reta 140x60cm apresentar para este item certificado de conformidade de produto da abnt ou de laboratório acreditado pelo inmetro de acordo com as normas nbr 13966:2008 ou versão mais recente. Tampo inteiriço em formato de retangular, estação de trabalho em madeira aglomerada com resina fenólica do tipo okasuper, partículas de granulometria fina, espessura de 25 mm. Revestimento laminado melamínico de baixa pressão em ambas as faces, bordas retas encabeçadas com fita de borda de pvc de 2mm na parte frontal e bordas nas laterais com fita de borda de pvc de 2 mm na mesma cor do laminado. Fixação à estrutura através de parafusos auto atarraxantes e guia para passagem de cabos com tampa removível, injetado em polietileno. A quina do tampo de verá ter um formato ergonômico a fim de que o usuário entre com a cadeira. Estrutura lateral metálica com tratamento anticorrosivo por fosfatização e acabamento em pintura epóxi. Coluna central em chapa de aço sae 1020 com 353x660x1,2mm estampado com design diferenciado, com passagem de cabos na parte externa da coluna, em formato oblongo 24x80mm com acabamento e tampa injetados em abs, tampa de acabamento interna.

Estado:	Cidade:	Endereço:	Nome de Contato:	Telefone:	Email:
SC	Blumenau	R SETE DE SETEMBRO, 1069	JULIANA COLIN	(47) 3340-7161	escriblu@gmail.com

21.675.330/0001-57 BARCELONA MOVEIS LTDA R\$ 990,00

Marca: SULAR
Fabricante: SULAR
Modelo: SULAR

Descrição: Mesa reta 140x60cm apresentar para este item certificado de conformidade de produto da abnt ou de laboratório acreditado pelo inmetro de acordo com as normas nbr 13966:2008 ou versão mais recente. Tampo inteiriço em formato de retangular, estação de trabalho em madeira aglomerada com resina fenólica do tipo okasuper, partículas de granulometria fina, espessura de 25 mm. Revestimento laminado melamínico de baixa pressão em ambas as faces, bordas retas encabeçadas com fita de borda de pvc de 2mm na parte frontal e bordas nas laterais com fita de borda de pvc de 2 mm na mesma cor do laminado. Fixação à estrutura através de parafusos auto atarraxantes e guia para passagem de cabos com tampa removível, injetado em polietileno. A quina do tampo de verá ter um formato ergonômico a fim de que o usuário entre com a cadeira. Estrutura lateral metálica com tratamento anticorrosivo por fosfatização e acabamento em pintura epóxi. Coluna central em chapa de aço sae 1020 com 353x660x1,2mm estampado com design diferenciado, com passagem de cabos na parte externa da coluna, em formato oblongo 24x80mm com acabamento e tampa injetados em abs, tampa de acabamento interna.

Endereço:	Telefone:	Email:
RUA NESTOR MOREIRA, 260	(54) 3213-7900	sular@sular.com.br

17.328.158/0001-98 TRM - MOVEIS E SISTEMAS PARA ESCRITORIO LTDA R\$ 1.300,00

CNPJ

RAZÃO SOCIAL DO FORNECEDOR

VALOR DA PROPOSTA FINAL

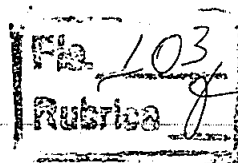

Marca: AVANTTI MOVEIS
 Fabricante: AVANTTI MOVEIS
 Modelo: LINHA CERTIFICADA

Descrição: MD 002 – MESA RETA PÉ METAL 01 - Tampo constituído em MDP de 25 mm de espessura, revestida em laminado melâmínico de baixa pressão texturizado em ambas as faces, borda que acompanha todo o contorno do tampo na cor branco é de PP 3 mm e nas demais cores é de PS 3mm de espessura, colada a quente pelo sistema holt-melt; com raio mínimo de 2,5 mm. Dotado com 1 passa caba de diâmetro de 60 mm em poliestireno injetado de alto impacto. 01 – Painel frontal em madeira MDP de 15 mm de espessura, revestida em laminado melâmínico de baixa pressão texturizado em ambas as faces. Bordas horizontais com acabamento na cor branco PP 0,7 mm e nas demais cores é de PS 0,7 mm de espessura, colada a quente pelo sistema holt-melt. Painel frontal fixa do às estruturas laterais da mesa através de rebites de repuxo de aço, parafusos de aço e buchas metálicas. 02- Pés Metálicos, cuja composição se divide em pata, coluna, tampa interna e suporte do tampo. Pata fabricada em chapa de aço com espessura de 2,0 mm produzida pelo processo de estampo, garantindo e m laudo teste de névoa salina contra corrosão de 600horas e coluna em chapa de aço com espessura de 0,9 mm, produzida pelo processo de estampo, em forma de meia cana, unidas pelo processo de solda MIG. Na coluna deverá haver uma tampa de fixação produzida por processo de dobra em chapa de aço 0,6 mm com sistema de fixação c/suporte de cremalheiras e fixação na coluna. Suporte do tampo fabricado em chapa de aço com espessura de 2mm, produzido pelo processo de estampo, fixado junto a Coluna por meio de solda MIG, tendo medidas da pata de larg 64 x prof 550 x alt 35 mm, coluna larg 38 x prof 180 x alt 65 0 e suporte de tampo larg 50 x prof 400 x alt 10. Todas as partes metálicas deverão ser submetidas a um pré-tratamento por nanocerâmica (base de zircônio) e pintura eletrostática em tinta epóxi em pó texturizada, polimerizada em estufa a 200°C. Acabamento com sapatas em PVC rígido com diâmetro de 50 mm, cuja função será contornar eventuais desníveis de piso. Calha horizontal em formato 'J' para passagem de fiação sob o tampo, permitindo o acesso a todo cabeamento de energia, lógico e telefônico, em chapa de aço 0,75 de espessura, com largura de 400 e altura de 80mm, fixada ao painel através de parafusos especiais para madeira. Caixa de tomada em formato redondo com diâmetro de 92mm fixada ao tampo, permitindo plugar duas tomadas de energia e 2 RJ (lógico e/ou telefônico). Medida: 1,40 x 0,60 x 0,75 Código: 391004 Fabricante Avantti Moveis Linha Certificada

Endereço:
 R PARAMIRIM, 35

Telefone:
 (21) 3830-5448/ (21) 9728-0991

Preço (Compras Governamentais) 2: Menor Preço

R\$ 378,00

Órgão: MINISTÉRIO DA DEFESA

Data: 25/02/2021 10:33

Comando do Exército

Modalidade: Pregão Eletrônico

Comando Militar do Sul

SRP: SIM

6ª Divisão de Exército

Identificação: Nº Pregão: 242020 / UASG: 160384

8ª Brigada de Infantaria Motorizada

Lote/Item: /6

18º Batalhão de Infantaria Motorizado

Ata: Link Ata

Objeto: Registro de preços para eventual aquisição de mobiliário em geral em favor do 18º Batalhão de Infantaria Motorizado, Sapucaia do Sul, RS..

Fonte: www.comprasgovernamentais.gov.br

Descrição: MESA - Mesa reta 120x60cm apresentar para este item certificado de conformidade de produto da abnt ou de laboratório acreditado pelo inmetro de acordo com as normas nbr 13966:2008 ou versão mais recente. Tampo inteiriço em formato de retangular, estação de trabalho em madeira aglomerada com resina fenólica do tipo okasuper, partículas de granulometria fina, espessura de 25 mm. Revestimento laminado melâmínico de baixa pressão em ambas as faces, bordas retas encabeçadas com fita de borda de pvc de 2mm na parte frontal e bordas nas laterais com fita de borda de pvc de 2 mm ou de melhor qualidade na mesma cor do laminado. Fixação à estrutura através de parafusos auto atarraxantes e guia para passagem de cabos com tampa removível, injetado em polietileno. A quina do tampo deverá ter um formato ergonômico a fim de que o usuário entre com a cadeira. Estrutura lateral metálica com tratamento anticorrosivo por fosfatização e acabamento em pintura epóxi. Coluna central em chapa de aço sae 1020 com 353x660x1,2mm estampado com design diferenciado, com passagem de cabos na parte externa da coluna, 24x80mm com acabamento e tampa injetados em abs.

Quantidade: 132

Unidade: Unidade

UF: RS

CatMat: 150942 - MESA

CNPJ

RAZÃO SOCIAL DO FORNECEDOR

VALOR DA PROPOSTA FINAL

33.629.425/0001-13 UP MOBILIARIO CORPORATIVO EIRELI

R\$ 378,00

* VENCEDOR *

Marca: GM
 Fabricante: GM
 Modelo: SUPREME

Descrição: Mesa reta 120x60cm apresentar para este item certificado de conformidade de produto da abnt ou de laboratório acreditado pelo inmetro de acordo com as normas nbr 13966:2008 ou versão mais recente. Tampo inteiriço em formato de retangular, estação de trabalho em madeira aglomerada com resina fenólica do tipo okasuper, partículas de granulometria fina, espessura de 25 mm. Revestimento laminado melâmínico de baixa pressão em ambas as faces, bordas retas encabeçadas com fita de borda de pvc de 2mm na parte frontal e bordas nas laterais com fita de borda de pvc de 2 mm ou de melhor qualidade na mesma cor do laminado. Fixação à estrutura através de parafusos auto atarraxantes e guia para passagem de cabos com tampa removível, injetado em polietileno. A quina do tampo deverá ter um formato ergonômico a fim de que o usuário entre com a cadeira. Estrutura lateral metálica com tratamento anticorrosivo por fosfatização e acabamento em pintura epóxi. Coluna central em chapa de aço sae 1020 com 353x660x1,2mm estampado com design diferenciado, com passagem de cabos na parte externa da coluna, 24x80mm com acabamento e tampa injetados em abs. MARCA: GM MODELO: SUPREME VALIDADE DA PROPOSTA: 60 DIAS, CONFORME EDITAL. PRAZO DE ENTREGA DO(S) MATERIAL(IS): 30 DIAS, CONFORME O EDITAL PRAZO DE GARANTIA: 12 MESES, CONFORME EDITAL. LOCAL DE ENTREGA: CONFORME LOCAIS ESPECIFICADOS NO EDITAL. DECLARAMOS QUE TOMAMOS CONHECIMENTO DE TODAS AS INFORMAÇÕES, ESPECIFICAÇÕES E CONDIÇÕES PARA O CUMPRIMENTO DAS OBRIGAÇÕES DO OBJETO DESTA LICITAÇÃO E QUE ATENDEMOS TODAS AS CONDIÇÕES DO EDITAL. INFORMAMOS TAMBÉM QUE NOSSA EMPRESA É ENQUADRADA COMO EPP E SOMOS OPTANTES DO SIMPLES NACIONAL.

Endereço: RODOVIA BR 101, S/N	Telefone: (48) 3341-5390	Email: upofficedesign@gmail.com			
04.063.503/0001-67 SANTA TEREZINHA COMERCIO DE MOVEIS EIRELI R\$ 378,90					
<p>Marca: MARTINUCCI Fabricante: MARTINUCCI Modelo: SW Descrição: Mesa reta 120x60cm apresentar para este item certificado de conformidade de produto da abnt ou de laboratório acreditado pelo inmetro de acordo com as normas nbr 13966:2008 ou versão mais recente. Tampo inteiriço em formato de retangular, estação de trabalho em madeira aglomerada com resina fenólica do tipo okasuper, partículas de granulometria fina, espessura de 25 mm. Revestimento laminado melamínico de baixa pressão em ambas as faces, bordas retas encabeçadas com fita de borda de pvc de 2mm na parte frontal e bordas nas laterais com fita de borda de pvc de 2 mm ou de melhor qualidade na mesma cor do laminado. Fixação à estrutura através de parafusos auto atarraxantes e guia para passagem de cabos com tampa removível, injetado em polietileno. A quina do tampo deverá ter um formato ergonômico a fim de que o usuário entre com a cadeira. Estrutura lateral metálica com tratamento anticorrosivo por fosfatização e acabamento em pintura epóxi. Coluna central em chapa de aço sae 1020 com 353x660x1,2mm estampado com design diferenciado, com passagem de cabos na parte externa da coluna, 24x80mm com acabamento e tampa injetados em abs.</p>					
Estado: GO	Cidade: Goiânia	Endereço: R 74, 557	Nome de Contato: MARCOS ANTONIO GOMES	Telefone: (62) 3531-5700	Email: audicon@shoppingdoescritorio.com.br
30.615.093/0001-20 S L P OFFICE MOBILIARIOS & SUPRIMENTOS EIRELI R\$ 400,00					
<p>Mãrcia: Motiva Fabricante: Motiva Modelo: Linha M-Certificada Descrição: Mesa escritório: Tampo: Confeccionado em chapas de madeira MDP BP 25 mm de média densidade (Medium Density Particleboard). São aglutinadas e compactadas com resina sintética por meio de pressão e calor, revestidas com lâminas de papel impregnada com resinas melamínicas em ambas as faces. Destaca-se pela característica de sua superfície uniforme, fina, lisa e de alta densidade, assegurada pela perfeita distribuição das partículas de madeira. Sendo um produto tecnológico e econômico para a produção de móveis. As chapas possuem densidade média de 595 kg/m³, densidade média da camada externa 900 kg/m³, resistência média à tração perpendicular kgf/cm² 4,5, resistência média à flexão estática kgf/cm² 135, resistência média superficial kgf/cm² 14,5 inchamento médio 6% e umidade média de 6 a 10% teor de formaldeído Mg Formol/100g am.seca <30. O tampo é encabeçado através de fita de borda 2,5mm de espessura produzida em Poliestireno, aplicadas com adesivo PUR, suas arestas recebem acabamento com raio ergonômico de 2,5mm, seguindo normas ABNT. Fixado ao corpo (laterais e travessa) através de conjunto chapa metálica estampada 60 x 40 x 1,90 e tubo Ø 1/2 x 0,75 fixados a laterais com parafusos 4,5 x 45 cabeça chata e ao tampo por parafusos 3,5 x 20 recebe pintura epóxi na cor preta. Passa cabos em PVC. Saia: Confeccionada em chapas de madeira MDP BP 18 mm de média densidade (Medium Density Particleboard). São aglutinadas e compactadas com resina sintética por meio de pressão e calor, revestidas com lâminas de papel impregnada com resinas melamínicas em ambas as faces. Destacase pela característica de sua superfície uniforme, fina, lisa e de alta densidade, assegurada pela perfeita distribuição das partículas de madeira. Sendo um produto tecnológico e econômico para a produção de móveis. As chapas possuem densidade média de 610 kg/m³, densidade média da camada externa de 900 kg/m³, resistência média a tração perpendicular 5,5 kgf/cm², resistência média a flexão estática kgf/cm² 145, resistência média superficial kgf/cm² 14,5 inchamento médio 6% umidade média 6 a 10% teor de formaldeído Mg Formol/100g am.seca <30. São encabeçadas através de fita de borda 1 mm de espessura produzida em Poliestireno, aplicadas com adesivo PUR, suas arestas recebem acabamento com raio ergonômico de 1mm. Fixadas as laterais com cavilhas de pinus Ø 8 x 30mm juntamente com parafusos minifix rosca m6 de aço e tambor Ø 15mm em zamac. Pés Laterais Direita/Esquerda: Confeccionadas em chapas de aço, sendo a base superior para fixação do tampo 400 x 55 x 1,90mm de espessura contendo 4 furos Ø5mm para fixação do tampo, soldadas a estrutura vertical confeccionada em chapas de aço estampadas e dobradas 670mm x 170mm x 1,20mm de espessura reforçada no vão interno por chapa em "L" 310mm x 50mm x 0,90mm possui 02 rebites para fixação do parafuso minifix de aço (que sustentara a saia) com rosca m6. Tampa removível medindo 500 mm x 85mm x 0,90, vão interno recorte inferior e superior para passagem de fiação entre o chão e o tampo. Base inferior reforçada produzida em chapa de aço dobrada com 540mm de comprimento x 60 mm de largura com espessura de 1,90 repuxada em diagonal, dispensa uso de ponteiros, chapinha de reforço inferior frontal/traseiro com 1,90mm de espessura contendo rebite rosca 1/4 para fixação da sapat a niveladora de altura produzida em nylon e aço com rosca 1/4. Recebe tratamento anticorrosivo (lavagem - decapagem - fosfatização) pintura eletrostática, tinta epóxi texturizada, polimerizada em estufa a 200° C. Medidas: 1200 x 735 x 600 (L x A x P). Cor a ser definida de acordo com catálogo de cores disponível (branco, argila, cinza cristal e preto).</p>					
Endereço: R MARANHAO, 425	Telefone: (41) 9934-1335				
10.902.067/0001-75 ESCRIBLU COMERCIO DE MOVEIS EIRELI R\$ 494,00					
<p>Marca: pandin Fabricante: pandin Modelo: MAN 1600C Descrição: Mesa reta 120x60cm apresentar para este item certificado de conformidade de produto da abnt ou de laboratório acreditado pelo inmetro de acordo com as normas nbr 13966:2008 ou versão mais recente. Tampo inteiriço em formato de retangular, estação de trabalho em madeira aglomerada com resina fenólica do tipo okasuper, partículas de granulometria fina, espessura de 25 mm. Revestimento laminado melamínico de baixa pressão em ambas as faces, bordas retas encabeçadas com fita de borda de pvc de 2mm na parte frontal e bordas nas laterais com fita de borda de pvc de 2 mm ou de melhor qualidade na mesma cor do laminado. Fixação à estrutura através de parafusos auto atarraxantes e guia para passagem de cabos com tampa removível, injetado em polietileno. A quina do tampo deverá ter um formato ergonômico a fim de que o usuário entre com a cadeira. Estrutura lateral metálica com tratamento anticorrosivo por fosfatização e acabamento em pintura epóxi. Coluna central em chapa de aço sae 1020 com 353x660x1,2mm estampado com design diferenciado, com passagem de cabos na parte externa da coluna, 24x80mm com acabamento e tampa injetados em abs.</p>					
Estado: SC	Cidade: Blumenau	Endereço: R SETE DE SETEMBRO, 1069	Nome de Contato: JULIANA COLIN	Telefone: (47) 3340-7161	Email: escriblu@gmail.com
06.983.736/0001-03 LABOR INDUSTRIA DE MOVEIS PARA ESCRITORIO EIRELI R\$ 510,00					

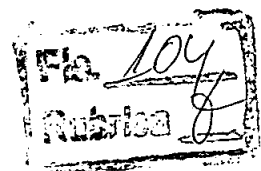

Marca: MIRANTI

Fabricante: MIRANTI INDUSTRIA DE MOVEIS PARA ESCRITORIO EIRELI

Modelo: SIMT

Descrição: Mesa reta 120x60cm. Tampo inteiriço em formato de retangular, estação de trabalho em madeira aglomerada com resina fenólica do tipo okasuper, partículas de granulometria fina, espessura de 25 mm. Revestimento laminado melamínico de baixa pressão em ambas as faces, bordas retas encabeçadas com fita de borda de pvc de 2mm na parte frontal e bordas nas laterais com fita de borda de pvc de 2 mm ou de melhor qualidade na mesma cor do laminado. Fixação à estrutura através de parafusos auto atarraxantes e guia para passagem de cabos com tampa removível, injetado em polietileno. A quina do tampo deverá ter um formato ergonômico a fim de que o usuário entre com a cadeira. Estrutura lateral metálica com tratamento anticorrosivo por fosfatização e acabamento em pintura epóxi. Coluna central em chapa de aço sae 1020 com 353x660x1,2mm estampado com design diferenciado, com passagem de cabos na parte externa da coluna, 24x80mm com acabamento e tampa injetados em abs. Validade da Proposta: 60 (sessenta) dias. Prazo de entrega: 30 (trinta) dias Garantia: 12 (doze) meses. Marca: Miranti Modelo: SIMT Montagem e Entrega: Sem custo para o órgão. Procedência Nacional

Estado:	Cidade:	Endereço:	Telefone:	Email:
RS	Caxias do Sul	ESTRADA VALENTIN VENTURIN, 325A	(54) 3203-2000	nildo@planejar.etc.br

08.992.442/0001-73 AMPLIAR COMERCIO DE MOVEIS E PRODUTOS PARA ESCRITORIO LTDA R\$ 540,27

Marca: Avanti

Fabricante: Avanti

Modelo: Mesa Reta

Descrição: Mesa reta 120x60cm apresentar para este item certificado de conformidade de produto da abnt ou de laboratório acreditado pelo inmetro de acordo com as normas nbr 13966:2008 ou versão mais recente. Demais especificações conforme edital e anexos.

Estado:	Cidade:	Endereço:	Telefone:	Email:
DF	Brasília	Q SHN QUADRA 1 CONJUNTO A BLOCO D SALA, 1505	(61) 8453-1904	ampliarambientes@gmail.com

21.675.330/0001-57 BARCELONA MOVEIS LTDA R\$ 940,00

Marca: SULAR

Fabricante: SULAR

Modelo: SULAR

Descrição: Mesa reta 120x60cm apresentar para este item certificado de conformidade de produto da abnt ou de laboratório acreditado pelo inmetro de acordo com as normas nbr 13966:2008 ou versão mais recente. Tampo inteiriço em formato de retangular, estação de trabalho em madeira aglomerada com resina fenólica do tipo okasuper, partículas de granulometria fina, espessura de 25 mm. Revestimento laminado melamínico de baixa pressão em ambas as faces, bordas retas encabeçadas com fita de borda de pvc de 2mm na parte frontal e bordas nas laterais com fita de borda de pvc de 2 mm ou de melhor qualidade na mesma cor do laminado. Fixação à estrutura através de parafusos auto atarraxantes e guia para passagem de cabos com tampa removível, injetado em polietileno. A quina do tampo deverá ter um formato ergonômico a fim de que o usuário entre com a cadeira. Estrutura lateral metálica com tratamento anticorrosivo por fosfatização e acabamento em pintura epóxi. Coluna central em chapa de aço sae 1020 com 353x660x1,2mm estampado com design diferenciado, com passagem de cabos na parte externa da coluna, 24x80mm com acabamento e tampa injetados em abs.

Endereço:	Telefone:	Email:
RUA NESTOR MOREIRA, 260	(54) 3213-7900	sular@sular.com.br

17.328.158/0001-98 TRM - MOVEIS E SISTEMAS PARA ESCRITORIO LTDA R\$ 1.145,00

Marca: AVANTTI MOVEIS

Fabricante: AVANTTI MOVEIS

Modelo: LINHA CERTIFICADA

Descrição: MD 002 – MESA RETA PÉ METAL 01 - Tampo constituído em MDP de 25 mm de espessura, revestida em laminado melamínico de baixa pressão texturizado em ambas as faces, borda que acompanha todo o contorno do tampo na cor branco é de PP 3 mm e nas demais cores é de PS 3mm de espessura, colada a quente pelo sistema holt-melt, com raio mínimo de 2,5 mm. Dotado com 1 passa caba de diâmetro de 60 mm em poliestireno injetado de alto impacto. 01 – Painel frontal em madeira MDP de 15 mm de espessura, revestida em laminado melamínico de baixa pressão texturizado em ambas as faces. Bordas horizontais com acabamento na cor branco PP 0,7 mm e nas demais cores é de PS 0,7 mm de espessura, colada a quente pelo sistema holt-melt. Painel frontal fixado às estruturas laterais da mesa através de rebites de repuxo de aço, parafusos de aço e buchas metálicas. 02- Pés Metálicos, cuja composição se divide em pata, coluna, tampa interna e suporte do tampo. Pata fabricada em chapa de aço com espessura de 2,0 mm produzida pelo processo de estampo, garantindo em seu laudo teste de névoa salina contra corrosão de 600 horas e coluna em chapa de aço com espessura de 0,9 mm, produzida pelo processo de estampo, em forma de meia cana, unidas pelo processo de solda MIG. Na coluna deverá haver uma tampa de fixação produzida por processo de dobra em chapa de aço 0,6 mm com sistema de fixação c/suporte de cremalheiras e fixação na coluna. Suporte do tampo fabricado em chapa de aço com espessura de 2mm, produzido pelo processo de estampo, fixado junto a Coluna por meio de solda MIG, tendo medidas da pata de larg 64 x prof 550 x alt 35 mm, coluna larg 38 x prof 180 x alt 650 e suporte de tampo larg 50 x prof 400 x alt 10. Todas as partes metálicas deverão ser submetidas a um pré-tratamento por nanocerâmica (base de zircônio) e pintura eletrostática em tinta epóxi em pó texturizada, polimerizada em estufa a 200°C. Acabamento com sapatas em PVC rígido com diâmetro de 50 mm, cuja função será contornar eventuais desníveis de piso. Calha horizontal em formato 'J' para passagem de fiação sob o tampo, permitindo o acesso a todo cabeamento de energia, lógico e telefônico, em chapa de aço 0,75 de espessura, com largura de 400 e altura de 80mm, fixada ao painel através de parafusos especiais para madeira. Caixa de tomada em formato redondo com diâmetro de 92mm fixada ao tampo, permitindo plugar duas tomadas de energia e 2 Rj (lógico e/ou telefônico). Medida: 1,20 x 0,60 x 0,75 Código: 391003 Fabricante Avanti Moveis Linha Certificada

Endereço:	Telefone:
R PARAMIRIM, 35	(21) 3830-5448/ (21) 9728-0991

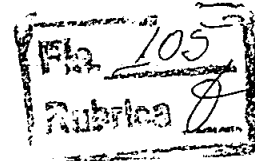

Preço (Compras Governamentais) 3: Menor Preço

R\$ 350,00

Órgão: MINISTÉRIO DA EDUCAÇÃO Universidade Federal de Alagoas	Data: 05/11/2020 10:04
Objeto: Aquisição de mobiliário para a universidade federal de Alagoas.	Modalidade: Pregão Eletrônico
Descrição: ESTAÇÃO TRABALHO - ESTAÇÃO TRABALHO, TIPO MULTIFUNCIONAL, COMPONENTES 01 MESA, COMPRIMENTO 140 CM, LARGURA 60 CM, ALTURA 75 CM, CARACTERÍSTICAS ADICIONAIS TAMPO INTEIRICO EM L, REVESTIMENTO LAMINADO MELAMÍNICO, ESTRUTURA TUBO METÁLICO, ACABAMENTO ESTRUTURA PINTADO EM EPÓXI, TIPO TAMPO MADEIRA MDF	SRP: SIM
	Identificação: NºPregão:72020 / UASG:153037
	Lote/Item: /76
	Ata: Link Ata
	Adjudicação: 27/11/2020 13:13

CNPJ	RAZÃO SOCIAL DO FORNECEDOR	VALOR DA PROPOSTA FINAL
28.358.266/0001-20 *VENCEDOR*	WM COMERCIO E SERVICOS DE CONSTRUCOES EIRELI	R\$ 350,00
Marca: SUPREME Fabricante: SUPREME Modelo: EST TRAB L 160 Descrição: ESTAÇÃO TRABALHO, TIPO MULTIFUNCIONAL, COMPONENTES 01 MESA, COMPRIMENTO 140 CM, LARGURA 60 CM, ALTURA 75 CM, CARACTERÍSTICAS ADICIONAIS TAMPO INTEIRICO EM L, REVESTIMENTO LAMINADO MELAMÍNICO, ESTRUTURA TUBO METÁLICO, ACABAMENTO ESTRUTURA PINTADO EM EPÓXI, TIPO TAMPO MADEIRA MDF Endereço: RUA CONS PENA, SN Telefone: (81) 9954-9977		
31.157.789/0001-12	JORGE LUIZ DE GUSMAO BUARQUE EIRELI	R\$ 379,99
Marca: LB INDUSTRIA Fabricante: LB INDUSTRIA Modelo: ET07 Descrição: Estação de trabalho em l, tampo único 2 gavetas com sapatas reguladoras de nível 70cm x 50cm x 75 cm: mesa em fibra de madeira MDP com revestimento em melamínico (bp) 15mm, bordas de PVC, pés 25mm tampos 30mm engrossado cor amadeirado cerejeira. Tampo único, sendo parte 1 (160cm x 60cm x 73cm (lateral esq. Abaulada) e parte 2 - lateral direita tampo reto: 70cm x 50cm x 75 cm Endereço: RUA FLORIANO PEIXOTO, 280 B Telefone: (82) 9650-6205 / (82) 8862-2205 / (82) 3028-0602 Email: comercialbrandao@gmail.com		
04.801.838/0001-35	GUSA COMERCIO, REPRESENTACOES E SERVICOS LTDA	R\$ 512,96
Marca: Gusa do Brasil Fabricante: Gusa do Brasil Modelo: Estação de Trabalho Descrição: Estação de trabalho em L Tampo único 2 gavetas com sapatas reguladoras de nível 70cm x 50cm x 75 cm: mesa em fibra de madeira MDP com revestimento em melamínico (bp) 15mm, bordas de PVC, pés 25mm tampos 30mm engrossada cor amadeirado cerejeira. Tampo único, sendo parte 1 (160cm x 60cm x 73cm (lateral esq. Abaulada) e parte 2 - lateral direita tampo reto: 70cm x 50cm x 75 cm Estado: PI Cidade: Teresina Endereço: RUA RIACHUELO, 3284 Telefone: (86) 8828-8593		

Item 17: MESA EM MDF – Mínimo 2,20 m x 0,60 m. Os pés das mesas serão em tudo industrial 4x4 com chapa 16, pintado com esmalte sintético fosco na cor preta e tampo em MDF, espessura de 3cm na cor branca

Preço Estimado: R\$ 639,72 (un)

Média dos Preços Obtidos: R\$ 639,72

Quantidade	Descrição	Observação
2 Unidades	MESA EM MDF – Mínimo 2,20 m x 0,60 m. Os pés das mesas serão em tudo industrial 4x4 com chapa 16, pintado com esmalte sintético fosco na cor preta e tampo em MDF, espessura de 3cm na cor branca	

Preço (Compras Governamentais) 1: Menor Preço

R\$ 300,00

Órgão: PREFEITURA MUNICIPAL DE PORTALEGRE	Data: 04/11/2020 09:00
Objeto: Equipamentos permanentes.	Modalidade: Pregão Eletrônico
Descrição: MESA - MESA PARA ESCRITÓRIO com 2mt de comprimento, 0,60cm de profundidade e 0,75cm de altura. material: estrutura em aço carbono, tampo em mdf de 25mm, cor cinza	SRP: SIM
CatMat: 150942 - MESA	Identificação: N°Pregão:412020 / UASG:926659
	Lote/Item: /39
	Ata: Link Ata
	Adjudicação: 13/11/2020 09:24
	Homologação: 16/11/2020 08:26
	Fonte: www.comprasgovernamentais.gov.br
	Quantidade: 4
	Unidade: Unidade
	UF: RN

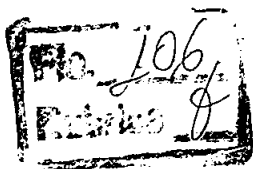

CNPJ	RAZÃO SOCIAL DO FORNECEDOR	VALOR DA PROPOSTA FINAL			
20.903.036/0001-92	A N Q GONCALVES JUNIOR EIRELI	R\$ 300,00			
* VENCEDOR *					
Marca: MOB Fabricante: MOB Modelo: MOB Descrição: MESA PARA ESCRITÓRIO com 2mt de comprimento, 0,60cm de profundidade e 0,75cm de altura. material: estrutura em aço carbono, tampo em mdf de 25mm, cor cinza					
Estado:	Cidade:	Endereço:	Nome de Contato:	Telefone:	Email:
RN	Mossoró	RUA FELIPE CAMARAO, 853	Antônio Neuton Queiroz	(84) 3321-4715	jjlicitacoes@hotmail.com
36.222.508/0001-81	BARBOSA & SOUZA COMERCIO E REPRESENTACAO DE MOVEIS LTDA	R\$ 485,00			
Marca: D'ANGELIS Fabricante: D'ANGELIS Modelo: MESA.ES 0145 Descrição: MESA PARA ESCRITÓRIO COM 2MT DE COMPRIMENTO, 0,60CM DE PROFUNDIDADE E 0,75CM DE ALTURA. MATERIAL: ESTRUTURA EM AÇO CARBONO, TAMPO EM MDF DE 25MM, COR CINZA					
Estado:	Cidade:	Endereço:	Telefone:		
PE	Olinda	RUA DAS SALINAS, 110	(81) 8815-3424		
10.372.487/0001-97	ESCRITORIO E ARTE INDUSTRIA E COMERCIO LTDA	R\$ 485,00			
Marca: Escritório e Arte Fabricante: Escritório e Arte Modelo: M.ES 0143 Descrição: MESA PARA ESCRITÓRIO COM 2MT DE COMPRIMENTO, 0,60CM DE PROFUNDIDADE E 0,75CM DE ALTURA. MATERIAL: ESTRUTURA EM AÇO CARBONO, TAMPO EM MDF DE 25MM, COR CINZA PU: QUATROCENTOS E OITENTA E CINCO REAIS PT: UM MIL NOVECENTOS E QUARENTA REAIS					
Estado:	Cidade:	Endereço:	Nome de Contato:	Telefone:	Email:
PE	Olinda	R DAS SALINAS, 157	Valdemir José da Silva	(81) 3429-4800	escritorioearte@hotmail.com
70.318.597/0001-00	H DE P CAVALCANTI FILHO EIRELI -	R\$ 560,00			
Marca: AÇO AMBIENTE Fabricante: AÇO AMBIENTE Modelo: AA 709 Descrição: MESA PARA ESCRITÓRIO com 2mt de comprimento, 0,60cm de profundidade e 0,75cm de altura. material: estrutura em aço carbono, tampo em mdf de 25mm, cor cinza					
Estado:	Cidade:	Endereço:	Telefone:	Email:	
RN	Mossoró	R DR ALMIR DE A CASTRO, 248	(84) 3317-4041	hpcavalcanti@hotmail.com	
35.292.515/0001-97	ESCRITA MOVEIS E EQUIPAMENTOS PARA ESCRITORIO LTDA	R\$ 720,00			
Marca: PANDIM Fabricante: PANDIM Modelo: PANDIM Descrição: MESA PARA ESCRITÓRIO com 2mt de comprimento, 0,60cm de profundidade e 0,75cm de altura. material: estrutura em aço carbono, tampo em mdf de 25mm, cor cinza					
Estado:	Cidade:	Endereço:	Telefone:	Email:	
RN	Mossoró	RUA SANTOS DUMONT, 236	(84) 3316-1515	contabil@livrariaindependenciarn.com.br	
04.063.503/0001-67	SANTA TEREZINHA COMERCIO DE MOVEIS EIRELI	R\$ 800,00			
Marca: MARTINUCCI Fabricante: MARTINUCCI Modelo: SW Descrição: MESA PARA ESCRITÓRIO com 2mt de comprimento, 0,60cm de profundidade e 0,75cm de altura. material: estrutura em aço carbono, tampo em mdf de 25mm, cor cinza.					
Estado:	Cidade:	Endereço:	Nome de Contato:	Telefone:	Email:
GO	Goiânia	R 74, 557	MARCOS ANTONIO GOMES	(62) 3531-5700	audicon@shoppingdoescritorio.com.br
16.100.255/0001-66	DEL COMERCIO DE MOVEIS PARA ESCRITORIO LTDA	R\$ 880,00			
Marca: DEL MOVEIS Fabricante: DEL MOVEIS Modelo: MEC-5340 Descrição: Mesa para Computador Retangular - Material MDF/MDP, com tampo de 40mm, pintura texturizada UV, na cor marrom. Com espaço para vários aparelhos como suporte de teclado, uma gaveta com corredeira metálica, uma prateleira e um suporte para CPU. Dimensões aproximada: Altura 0,76cm x largura 0,91cm x profundidade 0,45cm					
Estado:	Cidade:	Endereço:	Telefone:	Email:	
PE	Olinda	AVENIDA PRESIDENTE KENNEDY, 1209	(81) 3011-2426	del.comerciodemoveis@hotmail.com	
26.889.181/0001-42	S D DE A FERREIRA & CIA LTDA	R\$ 990,00			
Marca: platamoveis Fabricante: platamoveis Modelo: popnew Descrição: "MESA PARA ESCRITÓRIO com 2mt de comprimento, 0,60cm de profundidade e 0,75cm de altura. material: estrutura em aço carbono, tampo em mdf de 25mm, cor cinza"					

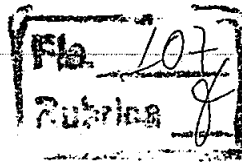

CNPJ RAZÃO SOCIAL DO FORNECEDOR VALOR DA PROPOSTA FINAL

Endereço: Nome de Contato: Telefone: Email:
 AVENIDA A, S/N SILVANDRO (87) 3062-0445 sd_distribuidora@hotmail.com

Preço (Compras Governamentais) 2: Menor Preço

R\$ 873,89

Órgão: MINISTÉRIO DA DEFESA

Data: 03/11/2020 09:01

Comando do Exército
 Comando Militar do Sul
 6ª Divisão de Exército
 6ª Batalhão de Comunicações Divisionário

Modalidade: Pregão Eletrônico
 SRP: SIM

Identificação: Nº Pregão: 62020 / UASG: 160360

Lote/Item: /45

Objeto: O objeto da presente licitação é o registro de preços para eventual aquisição de material permanente, conforme condições, quantidades e exigências estabelecidas neste instrumento..

Ata: Link Ata

Fonte: www.comprasgovernamentais.gov.br

Descrição: MESA REFEITÓRIO - MESA REFEITÓRIO, MATERIAL TAMPO MDF, REVESTIMENTO TAMPO LAMINADO FENÓLICO MELAMÍNICO, ESPESSURA 30 MM, ALTURA 0,50 M, MATERIAL ESTRUTURA TUBO AÇO, ACABAMENTO SUPERFICIAL ESTRUTURA PINTURA EM EPÓXI, LARGURA 2,40 M, CARACTERÍSTICAS ADICIONAIS BORDAS ARREDONDADAS, COR BRANCA, PROFUNDIDADE 0,80 M

Quantidade: 60

Unidade: Unidade

UF: RS

CatMat: 378606 - MESA REFEITÓRIO, MDF, LAMINADO FENÓLICO MELAMÍNICO, 30 MM, 0,50 M, TUBO AÇO, PINTURA EM EPÓXI, 2,40 M, BORDAS ARREDONDADAS, BRANCA, 0,80 M

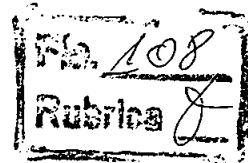

CNPJ RAZÃO SOCIAL DO FORNECEDOR VALOR DA PROPOSTA FINAL

10.902.067/0001-75 ESCRIBLU COMERCIO DE MOVEIS EIRELI

R\$ 873,89

* VENCEDOR *

Marca: demovelli
 Fabricante: demovelli
 Modelo: R3

Descrição: Mesa refeitorio, material tampo: mdf, revestimento tampo: laminado fenolico melaminico, espessura: 30 mm, altura: 0,50 m, material estrutura: tubo o aço, acabamento superficial estrutura: pintura em epoxi, largura: 2,40 m, caracteristicas adicionais: bordas arredondadas, cor: branca, profundidade: 0,80 m

Estado: Cidade: Endereço: Nome de Contato: Telefone: Email:
 SC Blumenau R SETE DE SETEMBRO, 1069 JULIANA COLIN (47) 3340-7161 escriblu@gmail.com

31.347.547/0001-91 GRATTOS INDUSTRIA DE MOVEIS E SERRALHERIA EIRELI

R\$ 880,00

Marca: grattos
 Fabricante: grattos
 Modelo: MESA REF

Descrição: Mesa refeitorio, material tampo: mdf, revestimento tampo: laminado fenolico melaminico, espessura: 30 mm, altura: 0,50 m, material estrutura: tubo o aço, acabamento superficial estrutura: pintura em epoxi, largura: 2,40 m, caracteristicas adicionais: bordas arredondadas, cor: branca, profundidade: 0,80 m

Endereço: Telefone: Email:
 AVENIDA JOSE OSCAR SALAZAR, 3435 (54) 2106-8196 olnei.gomes@gmail.com

09.074.533/0001-92 SCHOOL CENTER INDUSTRIA DE MOVEIS ESCOLARES LTDA.

R\$ 950,00

Marca: SCHOOL CENTER
 Fabricante: SCHOOL CENTER
 Modelo: SC 970

Descrição: Mesa refeitorio, material tampo: mdf, revestimento tampo: laminado fenolico melaminico, espessura: 30 mm, altura: 0,50 m, material estrutura: tubo o aço, acabamento superficial estrutura: pintura em epoxi, largura: 2,40 m, caracteristicas adicionais: bordas arredondadas, cor: branca, profundidade: 0,80 m

Estado: Cidade: Endereço: Telefone:
 RS Garibaldi RUA BUARQUE DE MACEDO, 8875 (54) 3463-8100

24.665.503/0001-44 ARTINOX COZINHAS INDUSTRIAIS LTDA

R\$ 1.000,00

Marca: artinox
 Fabricante: artinox
 Modelo: Mesa refeitorio

Descrição: Mesa refeitorio, material tampo: mdf, revestimento tampo: laminado fenolico melaminico, espessura: 30 mm, altura: 0,50 m, material estrutura: tubo o aço, acabamento superficial estrutura: pintura em epoxi, largura: 2,40 m, caracteristicas adicionais: bordas arredondadas, cor: branca, profundidade: 0,80 m

Endereço: Telefone: Email:
 RUA MARMELEIRO, 463 (41) 9994-8735 fernandasantosfzd@gmail.com

30.834.830/0001-85 RENATO FONTANA

R\$ 1.061,89

CNPJ

RAZÃO SOCIAL DO FORNECEDOR

VALOR DA PROPOSTA FINAL

Marca: ARTRI
 Fabricante: Triches
 Modelo: MESA

Descrição: Mesa refatório, material tampo: mdf, revestimento tampo: laminado fenólico melamínico, espessura: 30 mm, altura: 0,50 m, material estrutura: tubo aço, acabamento superficial estrutura: pintura em epóxi, largura: 2,40 m, características adicionais: bordas arredondadas, cor: branca, profundidade: 0,80 m

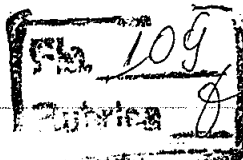

Endereço:
R PEDRO LIED, 1122

Nome de Contato:
RENATO

Telefone:
(55) 3313-1548

Email:
rf.lcita@gmail.com

30.169.612/0001-73 A R CASTRO COMERCIO DE MATERIAIS E SERVICOS EIRELI

R\$ 1.061,90

Marca: amapa
 Fabricante: amapa
 Modelo: amapa

Descrição: MESA REFEITÓRIO, MATERIAL TAMPO MDF, REVESTIMENTO TAMPO LAMINADO FENÓLICO MELAMÍNICO, ESPESSURA 30 MM, ALTURA 0,50 M, MATERIAL ESTRUTURA TUBO AÇO, ACABAMENTO SUPERFICIAL ESTRUTURA PINTURA EM EPÓXI, LARGURA 2,40 M, CARACTERÍSTICAS ADICIONAIS BORDAS ARREDONDADAS, COR BRANCA, PROFUNDIDADE 0,80 M Tratamento Diferenciado: Tipo I - Participação Exclusiva de ME/EPP Aplicabilidade Decreto 7174: Não Aplicabilidade Margem de Preferência: Não Quantidade: 60 Unidade de fornecimento: Unidade

Endereço:
R JORNALISTA CLOVIS GUSMAO, 00095

Telefone:
(21) 7003-1651

Email:
alancastro06@yahoo.com.br

Preço (Compras Governamentais) 3: Menor Preço

R\$ 900,00

Órgão: UNIVERSIDADE TECNOLÓGICA FEDERAL DO PARANÁ
UTFPR

Data: 01/11/2020 00:00

Modalidade: Dispensa de Licitação

Objeto: Contratação de empresa especializada para confecção de mesas para a sala de alunos do Grupo de Materiais da Universidade Tecnológica Federal do Paraná - Campus Cornélio Procopio.

SRP: NÃO

Identificação: Dispensa de Licitação Nº 76/2020 / UASG: 153176

Descrição: CONFECCAO ARTEFATO DE MADEIRA - CONFECCÃO DE MESAS DE 240X60X78 COM REFORÇO NO TAMPO, PÉS COM REGULAGEM PARA NIVELAMENTO. ESPESSURA TAMPO E PÉS DE 30 MM COM ACABAMENTO EM ABC DE 03MM ARREDONDADOS. PARTE SUPERIOR TAMPO COM DIVISÕES DE 20X60 COM FURAÇÃO PARA A PASSAGEM DE FIO, BANCADA EM MDF MADEIRADO.

Lote/Item: 1/1

Ata: N/A

Fonte: www.comprasgovernamentais.gov.br

Quantidade: 4

Unidade: Unidade

UF: PR

CatSer: 13587 - Confecção artefato de madeira

CNPJ

RAZÃO SOCIAL DO FORNECEDOR

VALOR DA PROPOSTA FINAL

75.385.542/0001-29 BENEDITO CARLOS DA SILVA MARCENARIA
* VENCEDOR *

R\$ 900,00

Marca: Marca não informada
 Fabricante: Fabricante não informado

Descrição: CONFECCÃO DE MESAS DE 240X60X78 COM REFORÇO NO TAMPO, PÉS COM REGULAGEM PARA NIVELAMENTO. ESPESSURA TAMPO E PÉS DE 30 MM COM ACABAMENTO EM ABC DE 03MM ARREDONDADOS. PARTE SUPERIOR TAMPO COM DIVISÕES DE 20X60 COM FURAÇÃO PARA A PASSAGEM DE FIO, BANCADA EM MDF MADEIRADO.

Estado:
PR

Cidade:
Cornélio Procopio

Endereço:
AVENIDA MINAS GERAIS, 1298

Preço (Compras Governamentais) 4: Menor Preço

R\$ 485,00

Órgão: MINISTÉRIO DA DEFESA
Comando da Marinha
Centro de Intendencia da Marinha em Belem

Data: 16/09/2020 08:07

Modalidade: Pregão Eletrônico

SRP: SIM

Objeto: Aquisição de mobiliário para atender às necessidades das Organizações Militares Apoiadas pelo Centro de Intendência da Marinha em Belém.

Identificação: NºPregão:362020 / UASG:784810

Lote/Item: /30

Descrição: MESA - Mesa refatório, material tampo mdf, revestimento tampo laminado melamínico alta pressão, espessura 25 mm, altura 0,74 m, acabamento bordas pvc, material estrutura tubo aço, acabamento superficial estrutura fosfatização, comprimento 240 cm, largura 80 cm

Ata: Link Ata

Adjudicação: 17/09/2020 10:40

Homologação: 17/09/2020 18:03

CatMat: 150942 - MESA

Fonte: www.comprasgovernamentais.gov.br

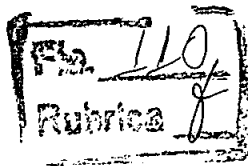

Quantidade: 57
Unidade: Unidade
UF: PA

CNPJ	RAZÃO SOCIAL DO FORNECEDOR	VALOR DA PROPOSTA FINAL			
21.041.143/0001-11 * VENCEDOR *	UNIVERSAL FABRICACAO E COMERCIO DE MOVEIS LTDA	R\$ 485,00			
Marca: UNIVERSAL MOVEIS Fabricante: UNIVERSAL FABRICACAO E COMERCIO DE MOVEIS LTDA-ME. Modelo: MR-UN01 Descrição: Mesa refetório, material tampo mdf, revestimento tampo laminado melamínico alta pressão, espessura 25 mm, altura 0,74 m, acabamento bordas pvc, material estrutura tubo aço, acabamento superficial estrutura fosfatização, comprimento 240 cm, largura 80 cm					
Estado: PA	Cidade: Marituba	Endereço: RUA JOVELINA MORGADO, 34	Telefone: (91) 3236-0535	Email: mmaia59@gmail.com	
05.930.501/0001-90	ESTACAO DA CADEIRA INDUSTRIA COMERCIO E SERVICOS LTDA	R\$ 486,30			
Marca: ESTACAO DA CADEIRA Fabricante: ESTACAO DA CADEIRA Modelo: MESA REFEITORIO EM MDF Descrição: Mesa refetório, material tampo mdf, revestimento tampo laminado melamínico alta pressão, espessura 25 mm, altura 0,74 m, acabamento bordas pvc, material estrutura tubo aço, acabamento superficial estrutura fosfatização, comprimento 240 cm, largura 80 cm					
Endereço: R E, S/N	Telefone: (86) 9452-7161				
20.991.432/0001-19	L CARVALHO COMERCIO E SERVICOS EIRELI	R\$ 503,50			
Marca: LC Fabricante: LC Modelo: LC Descrição: Mesa refetório, material tampo mdf, revestimento tampo laminado melamínico alta pressão, espessura 25 mm, altura 0,74 m, acabamento bordas pvc, material estrutura tubo aço, acabamento superficial estrutura fosfatização, comprimento 240 cm, largura 80 cm					
Estado: PA	Cidade: Belém	Endereço: PSG SAO PEDRO, 6	Nome de Contato: LEONARDO CARVALHO E MOTA	Telefone: (91) 3086-8668	Email: cotacaobelem@gmail.com
04.716.651/0002-14	LIDIANE SENA DE MORAIS	R\$ 507,50			
Marca: BRASIL MODULADOS Fabricante: COMERCIAL BRASIL Modelo: MESA Descrição: Mesa refetório, material tampo mdf, revestimento tampo laminado melamínico alta pressão, espessura 25 mm, altura 0,74 m, acabamento bordas pvc, material estrutura tubo aço, acabamento superficial estrutura fosfatização, comprimento 240 cm, largura 80 cm					
Endereço: RUA DOUTORA HELOISA, 88	Telefone: (92) 3249-2701 / (92) 3249-2701	Email: antoniomoraiz@gmail.com			
04.801.838/0001-35	GUSA COMERCIO, REPRESENTACOES E SERVICOS LTDA	R\$ 650,00			
Marca: Gusa do Brasil Fabricante: Gusa do Brasil Modelo: Mesa Refeitório Descrição: Mesa de Refeitório Material tampo MDF, revestimento tampo laminado melamínico alta pressão, espessura 25 mm, altura 0,74 m, acabamento bor das pvc, material estrutura tubo aço, acabamento superficial estrutura fosfatização, comprimento 240 cm, largura 80 cm					
Estado: PI	Cidade: Teresina	Endereço: RUA RIACHUELO, 3284	Telefone: (86) 8828-8593		
05.564.838/0001-21	A C FRANCO DE ALMEIDA COMERCIO MAT. HOSPITALAR EIRELI	R\$ 660,00			
Marca: ARR OFFICE Fabricante: ARR OFFICE Modelo: ARR OFFICE Descrição: Mesa refetório, material tampo mdf, revestimento tampo laminado melamínico alta pressão, espessura 25 mm, altura 0,74 m, acabamento bordas pvc, material estrutura tubo aço, acabamento superficial estrutura fosfatização, comprimento 240 cm, largura 80 cm					
Endereço: ROD BR 316, 501	Nome de Contato: ANTONIO	Telefone: (91) 3282-4619	Email: kannermanutencao@gmail.com		
02.624.659/0001-44	BELLINEA INDUSTRIA E COMERCIO DE MOVEIS LTDA	R\$ 699,50			
Marca: BELLINEA Fabricante: Bellinea Ind. e Com. de Moveis Ltda Modelo: MF000 Descrição: Mesa refetório, material tampo mdf, revestimento tampo laminado melamínico alta pressão, espessura 25 mm, altura 0,74 m, acabamento bordas pvc, material estrutura tubo aço, acabamento superficial estrutura fosfatização, comprimento 240 cm, largura 80 cm.					
Estado: PR	Cidade: Arapongas	Endereço: R CAMBACICA, 1020	Telefone: (43) 3276-2770	Email: licitacao@bellinea.com.br	
14.222.220/0001-74	E DANTAS BRANDAO - EIRELI	R\$ 750,00			

CNPJ

RAZÃO SOCIAL DO FORNECEDOR

VALOR DA PROPOSTA FINAL

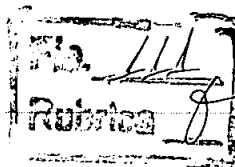

Marca: Distrimóveis

Fabricante: E-Dantas Eireli

Modelo: DISTRIMOVEIS

Descrição: Mesa refeitorio, material tampo mdf, revestimento tampo laminado melaminico alta pressao, espessura 25 mm, altura 0,74 m, acabamento bordas pvc, material estrutura tubo aço, acabamento superficial estrutura fosfatização, comprimento 240 cm, largura 80 cm

Estado:
PI

Cidade:
Teresina

Endereço:
AV SAO FRANCISCO, 1800

Telefone:
(86) 3235-7479/ (86) 9965-0888

04.063.503/0001-67 SANTA TEREZINHA COMERCIO DE MOVEIS EIRELI

R\$ 851,34

Marca: VITORIA MOVEIS

Fabricante: VITORIA MOVEIS

Modelo: REFEITORIO

Descrição: Mesa refeitorio, material tampo mdf, revestimento tampo laminado melaminico alta pressao, espessura 25 mm, altura 0,74 m, acabamento bordas pvc, material estrutura tubo aço, acabamento superficial estrutura fosfatização, comprimento 240 cm, largura 80 cm.

Estado:
GO

Cidade:
Goiania

Endereço:
R 74, 557

Nome de Contato:
MARCOS ANTONIO GOMES

Telefone:
(62) 3531-5700

Email:
audicon@shoppingdoescritorio.com.br

30.868.771/0001-66 JVB DISTRIBUIDORA, COMERCIO & SERVICOS EIRELI

R\$ 851,41

Marca: CICOPAL

Fabricante: CICOPAL

Modelo: CICOPAL

Descrição: Mesa refeitorio, material tampo mdf, revestimento tampo laminado melaminico alta pressao, espessura 25 mm, altura 0,74 m, acabamento bordas pvc, material estrutura tubo aço, acabamento superficial estrutura fosfatização, comprimento 240 cm, largura 80 cm

Endereço:

RUA TENENTE WENCESLAU OLIVEIRA, 775

Telefone:

(34) 9660-3200

Email:

brunorafaeldeoliveira86@gmail.com

10.794.168/0001-70 ANDRESSA PANINI ALBISSU

R\$ 930,00

Marca: LBS MOVEIS

Fabricante: LUCINEIDE B DOS SANTOS

Modelo: LINHA REFEITORIO

Descrição: Mesa refeitorio, material tampo mdf, revestimento tampo laminado melaminico alta pressao, espessura 25 mm, altura 0,74 m, acabamento bordas pvc, material estrutura tubo aço, acabamento superficial estrutura fosfatização, comprimento 240 cm, largura 80 cm

Estado:
SP

Cidade:
São Paulo

Endereço:
R SAO JOAO DO PARAISO, 422

Telefone:
(11) 2359-2204

Email:
moveleiragrandesaopaulo@hotmail.com

07.041.480/0001-88 NEO BRS COMERCIO DE ELETRODOMESTICOS LTDA

R\$ 980,94

Marca: RS mo-veis

Fabricante: RS mo-veis

Modelo: Mesa refeitorio

Descrição: Mesa refeitorio, material tampo mdf, revestimento tampo laminado melaminico alta pressao, espessura 25 mm, altura 0,74 m, acabamento bordas pvc, material estrutura tubo aço, acabamento superficial estrutura fosfatização, comprimento 240 cm, largura 80 cm

Endereço:

PSG NOSSA SENHORA APARECIDA, 164

Telefone:

(91) 2121-9000

Email:

neobrsbelem@gmail.com

04.927.672/0001-06 S C & M COMERCIAL DE MATERIAS DE ESCRITORIO E INFORMATICA LTDA

R\$ 980,94

Marca: PIRATINI

Fabricante: PIRATINI

Modelo: REF. 100L

Descrição: Mesa refeitorio, material tampo mdf, revestimento tampo laminado melaminico alta pressao, espessura 25 mm, altura 0,74 m, acabamento bordas pvc, material estrutura tubo aço, acabamento superficial estrutura fosfatização, comprimento 240 cm, largura 80 cm

Estado:
DF

Cidade:
Brasilia

Endereço:
SHC/SW CCSW 06 BLOCO B / C SALA, 45

Telefone:

(61) 3341-1234

06.300.105/0001-42 GARCIA & OLIVEIRA COMERCIO E SERVICOS LTDA

R\$ 980,94

Marca: AVANTTI

Fabricante: AVANTTI

Modelo: CERTIFICADA

Descrição: Mesa refeitorio, material tampo mdf, revestimento tampo laminado melaminico alta pressao, espessura 25 mm, altura 0,74 m, acabamento bordas pvc, material estrutura tubo aço, acabamento superficial estrutura fosfatização, comprimento 240 cm, largura 80 cm

Estado:
PA

Cidade:
Bragança

Endereço:
PSG AVIZ, 09

Telefone:
(91) 8225-0011

Email:
norte.moveis@hotmail.com

Item 18: Furadeira e parafusadeira Bivolt (110V/220V Torque, máx (duro/macio): 6/15 Nm. Números de rotações (sem carga): 0-700 rpm

Preço Estimado: R\$ 432,33 (un)

Média dos Preços Obtidos: R\$ 432,33

Quantidade	Descrição	Observação
2 Unidades	Furadeira e parafusadeira Bivolt (110V/220V Torque, máx (duro/macio): 6/15 Nm. Números de rotações (sem carga): 0-700 rpm; Amplitude de aperto, mín./máx: 06mm; Voltagem da bateria 12v, comprimento: 186mm; largura 73mm, altura 185mm; porta brocas: Mandrill de aperto rápido; diâmetro de perfuração (máximo de perfuração em madeira: 10mm; máximo de perfuração em aço: 6mm, máximo do parafuso 6mm	

Preço (Compras Governamentais) 1: Menor Preço R\$ 370,00

Órgão: MINISTÉRIO DA EDUCAÇÃO
 Secretaria Executiva
 Subsecretaria de Planejamento e Orçamento
 Instituto Federal de Educação, Ciência e Tecnologia do Espírito Santo

Data: 16/11/2020 09:00
Modalidade: Pregão Eletrônico
SRP: SIM
Identificação: NºPregão:312020 / UASG:158151
Lote/Item: /35
Ata: [Link Ata](#)
Adjudicação: 20/11/2020 12:09
Homologação: 20/11/2020 16:06
Fonte: www.comprasgovernamentais.gov.br

Objeto: Registro de Preços para eventual aquisição de equipamentos e materiais para a montagem de espaços makers nos Institutos Federais, conforme condições, quantidades e exigências estabelecidas no Edital e seus anexos. Ocorrendo diferenças entre as especificações dos objetos licitados descritas no presente Edital e a descrição publicada no site eletrônico www.gov.br/compras, prevalecerão as constantes deste Edital e seus Anexos..

Descrição: FURADEIRA DE MULTIFUSO INDUSTRIAL - Furadeira / Parafusadeira Torque, máx. (duro/macio): 6 / 15Nm / Nº de rotações (sem carga): 0 700RPM / Capacidade do mandril: 6mm / Voltagem da bateria: 12V / Bateria Li-Ion / Encaixe para acessório: Mandril de aperto rápida / Dimensões aproximadas (CxLxA): 186 x 73 x 185mm. Diâmetro de perfuração: máx. de perfuração em madeira 10mm / máx. de perfuração em aço 6mm / Diâmetro do parafuso / máximo do parafuso 6mm. Itens Inclusos: 1 Furadeira/Parafusadeira / 1 Carregador

CatMat: 16560 - FURADEIRA DE MULTIFUSO INDUSTRIAL , FURADEIRA DE MULTIFUSO INDUSTRIAL NOME

Quantidade: 37
Unidade: Unidade
UF: ES

CNPJ RAZÃO SOCIAL DO FORNECEDOR VALOR DA PROPOSTA FINAL

22.065.938/0001-22 CCK COMERCIAL LTDA R\$ 370,00
 * VENCEDOR *

Marca: Black e Decker
Fabricante: Black e Decker
Modelo: LD12S-BR
Descrição: Parafusadeira / Furadeira

Endereço: R BAHIA, 1447
Nome de Contato: EMERSON
Telefone: (47) 3057-3900
Email: propostas@portaldasatas.com.br

00.695.608/0001-88 PARMAGNANI COMERCIO DE ROUPAS EIRELI R\$ 380,00

Marca: profield
Fabricante: profield
Modelo: profield
Descrição: Furadeira / Parafusadeira Torque, máx. (duro/macio): 6 / 15Nm / Nº de rotações (sem carga): 0 700RPM / Capacidade do mandril: 6mm / Voltagem da bateria: 12V / Bateria Li-Ion / Encaixe para acessório: Mandril de aperto rápida / Dimensões aproximadas (CxLxA): 186 x 73 x 185mm. Diâmetro de perfuração: máx. de perfuração em madeira 10mm / máx. de perfuração em aço 6mm / Diâmetro do parafuso / máximo do parafuso 6mm. Itens Inclusos: 1 Furadeira/Parafusadeira / 1 Carregador

Endereço: R NILO PECANHA, 1163
Telefone: (41) 3252-1867
Email: lojahelenas@bol.com.br

34.802.325/0001-00 MAIORCA COMERCIO DE EQUIPAMENTOS ELETRONICOS EIRELI R\$ 441,77

Marca: Bosch
Fabricante: Bosch
Modelo: GSR 1000 Smart
Descrição: Furadeira e Parafusadeira; Torque, máx. (duro/macio): 6/15Nm; Nº de rotações (sem carga): 0 – 700RPM; Capacidade do mandril: 6mm; Voltagem da bateria: 12V; Bateria Li-Ion; Encaixe para acessório: Mandril de aperto rápida; Diâmetro de perfuração: máx. de perfuração em madeira 10mm, máx. de perfuração em aço 6mm; Diâmetro do parafuso: máximo do parafuso 6mm; Itens Inclusos: 1 Furadeira e Parafusadeira, 1 Carregador bivolt, 1 Extensor Universal, 1 M anual; Garantia 12 meses.

Endereço: AVENIDA MARQ DE SAO VICENTE, 1619
Telefone: (85) 3393-9309
Email: maiorcacomercio@gmail.com

07.900.357/0001-75 MADE INFORMATICA LTDA R\$ 540,00

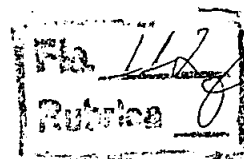

Marca: Bosch

Fabricante: Bosch

Modelo: GSR1000

Descrição: Furadeira / Parafusadeira Torque, máx. (duro/macio): 6 / 15Nm / Nº de rotações (sem carga): 0 700RPM / Capacidade do mandril: 6mm / Voltagem da bateria: 12V / Bateria Li-Ion / Encaixe para acessório: Mandril de aperto rápida / Dimensões aproximadas (CxLxA): 186 x 73 x 185mm. Diâmetro de perfuração: máx. de perfuração em madeira 10mm / máx. de perfuração em aço 6mm / Diâmetro do parafuso / máximo do parafuso 6mm. Itens Inclusos: 1 Furadeira/Parafusadeira / 1 Carregador

Endereço:
AV ALBERTO TORRES, 127

Nome de Contato:
YESSER

Telefone:
(27) 3225-5540

Email:
vendas@madeinformatica.com.br

07.065.479/0001-93 DIMORVAN DAVI MENEGUSSO

R\$ 550,00

Marca: GAMMA

Fabricante: GAMMA

Modelo: GAMMA

Descrição: Furadeira / Parafusadeira Torque, máx. (duro/macio): 6 / 15Nm / Nº de rotações (sem carga): 0 700RPM / Capacidade do mandril: 6mm / Voltagem da bateria: 12V / Bateria Li-Ion / Encaixe para acessório: Mandril de aperto rápida / Dimensões aproximadas (CxLxA): 186 x 73 x 185mm. Diâmetro de perfuração: máx. de perfuração em madeira 10mm / máx. de perfuração em aço 6mm / Diâmetro do parafuso / máximo do parafuso 6mm. Itens Inclusos: 1 Furadeira/Parafusadeira / 1 Carregador

Estado: Cidade: Endereço:
PR Palmas R ORVALINA OLIVEIRA DE MELLO, 1237

Telefone:
(46) 3262-5901

Email:
menegussomaquinas.palmas@hotmail.com

12.130.958/0001-86 NADJA MARINA PIRES

R\$ 644,00

Marca: BOSCH

Fabricante: BOSCH

Modelo: BOSCH

Descrição: A furadeira/parafusadeira GSR 1000 smart é uma ferramenta moderna, eficiente e prática. O diferencial dessa ferramenta é seu potente motor, bateria com 12V Max integrada e carregador bivolt. A ferramenta pode ser utilizada em ambientes escuros, pois possui luz de LED para iluminar a área de trabalho, indicador integrado com três lâmpadas que mostram o status da bateria. Além de tudo o que oferece essa parafusadeira ela conta ainda com: botão de controle e variável da velocidade, mandril de troca rápida com capacidade de até 6mm e um kit de acessórios. Longa vida útil da bateria graças ao sistema ECP, que previne sobrecarga, sobreaquecimento e descarga profunda das células da bateria O indicador de carga de 3 LEDs exibe claramente o estado da carga da bateria E mpunhadura ergonômica - O melhor design da classe proporciona um trabalho incomparável Troca simples da ponta de parafusar com o mandril de manga simples Parafusamento preciso com função de freio do motor Características do Produto: Ferramentas: Furadeira e Parafusadeira Informações Adicionais: Torque e, máx. (duro/macio): 6 / 15 Nm Nº de rotações (sem carga): 0 - 700 r.p.m. Amplitude de aperto, min./máx.: 6 mm Voltagem da bateria: 12 V Porta brocas: Mandril de três mordidas Diâmetro de perfuração: Ø máx. de perfuração em madeira 10 mm, Ø máx. de perfuração em aço 6 mm Ø do parafuso: Ø máximo do parafuso 6 mm Dimensões: (AxLxC): 18,5 x 7,3 x 18,6 cm PEso: 0,9 Kg Garantia: 1 Ano(ofertada pelo fabricante)

Estado: Cidade: Endereço:
DF Brasília QUADRA Q1 33 BLOCO A SALA, 118

Nome de Contato:
Nadja Pires

Telefone:
(61) 3967-1229

Email:
pires.vendas@hotmail.com

05.457.629/0001-89 P.R.P BORGES COMERCIO EIRELI

R\$ 900,00

Marca: Bosch

Fabricante: Bosch

Modelo: GSR 1000 Smart 12V

Descrição: Furadeira / Parafusadeira Torque, máx. (duro/macio): 6 / 15Nm / Nº de rotações (sem carga): 0 - 700RPM / Capacidade do mandril: 6mm / Voltagem da bateria: 12V / Bateria Li-Ion / Encaixe para acessório: Mandril de aperto rápida / Dimensões aproximadas (CxLxA): 186 x 73 x 185mm. Diâmetro de perfuração: máx. de perfuração em madeira 10mm / máx. de perfuração em aço 6mm / Diâmetro do parafuso / máximo do parafuso 6mm. Itens Inclusos: 1 Furadeira/Parafusadeira / 1 Carregador bivolt / 1 Extensor Universal / 1 Manual. Marca: Bosch. Modelo: GSR 1000 Smart 12V.

Estado: Cidade: Endereço:
MT Cuiabá AVENIDA MATO GROSSO, 240

Telefone:
(65) 3627-4999

Email:
pauloprborges@gmail.com

Preço (Compras Governamentais) 2: Menor Preço

R\$ 415,00

Órgão: MINISTÉRIO DA EDUCAÇÃO

Secretaria Executiva

Subsecretaria de Planejamento e Orçamento

Instituto Federal de Educação, Ciência e Tecnologia do Espírito Santo

Objeto: Registro de Preços para eventual aquisição de equipamentos e materiais para a montagem de espaços makers nos Institutos Federais, conforme condições, quantidades e exigências estabelecidas no Edital e seus anexos. Ocorrendo diferenças entre as especificações dos objetos licitados descritas no presente Edital e a descrição publicada no sítio eletrônico www.gov.br/compras, prevalecerão as constantes deste Edital e seus Anexos.

Data: 16/11/2020 09:00

Modalidade: Pregão Eletrônico

SRP: SIM

Identificação: NºPregão:312020 / UASG:158151

Lote/Item: /19

Ata: Link Ata

Adjudicação: 20/11/2020 12:09

Homologação: 20/11/2020 16:03

Fonte: www.comprasgovernamentais.gov.br

Quantidade: 33

Unidade: Unidade

UF: ES

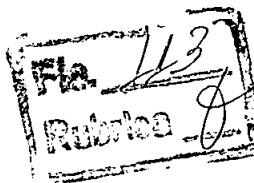

Descrição: FURADEIRA DE MULTIFUSO INDUSTRIAL - Furadeira / Parafusadeira Torque, máx. (duro/macio): 6 / 15Nm / Nº de rotações (sem carga): 0 700RPM / Capacidade do mandril: 6mm / Voltagem da bateria: 12V / Bateria Li-Ion / Encaixe para acessório: Mandril de aperto rápida / Dimensões aproximadas (CxLxA): 186 x 73 x 185mm. Diâmetro de perfuração: máx. de perfuração em madeira 10mm / máx. de perfuração em aço 6mm / Diâmetro do parafuso / máximo do parafuso 6mm. Itens Inclusos: 1 Furadeira/Parafusadeira / 1 Carregador bivolt / 1 Extensor Universal / 1 Manual. Garantia mínima: 12 meses.

CatMat: 16560 - FURADEIRA DE MULTIFUSO INDUSTRIAL, FURADEIRA DE MULTIFUSO INDUSTRIAL NOME

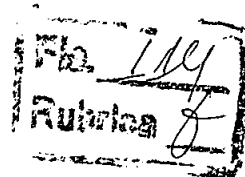

CNPJ	RAZÃO SOCIAL DO FORNECEDOR	VALOR DA PROPOSTA FINAL
------	----------------------------	-------------------------

22.065.938/0001-22	CCK COMERCIAL LTDA	R\$ 415,00
--------------------	--------------------	------------

* VENCEDOR *

Marca: Black e Decker
 Fabricante: Black e Decker
 Modelo: Black e Decker

Descrição: Furadeira / Parafusadeira Torque, máx. (duro/macio): 6 / 15Nm / Nº de rotações (sem carga): 0 700RPM / Capacidade do mandril: 6mm / Voltagem da bateria: 12V / Bateria Li-Ion / Encaixe para acessório: Mandril de aperto rápida / Dimensões aproximadas (CxLxA): 186 x 73 x 185mm. Diâmetro de perfuração: máx. de perfuração em madeira 10mm / máx. de perfuração em aço 6mm / Diâmetro do parafuso / máximo do parafuso 6mm. Itens Inclusos: 1 Furadeira/P arafusadeira / 1 Carregador bivolt / 1 Extensor Universal / 1 Manual. Garantia mínima: 12 meses.

Endereço: R BAHIA, 1447	Nome de Contato: EMERSON	Telefone: (47) 3057-3900	Email: propostas@portaldasatas.com.br
----------------------------	-----------------------------	-----------------------------	--

00.695.608/0001-88	PARMAGNANI COMERCIO DE ROUPAS EIRELI	R\$ 425,00
--------------------	--------------------------------------	------------

Marca: profield
 Fabricante: profield
 Modelo: profield

Descrição: Furadeira / Parafusadeira Torque, máx. (duro/macio): 6 / 15Nm / Nº de rotações (sem carga): 0 700RPM / Capacidade do mandril: 6mm / Voltagem da bateria: 12V / Bateria Li-Ion / Encaixe para acessório: Mandril de aperto rápida / Dimensões aproximadas (CxLxA): 186 x 73 x 185mm. Diâmetro de perfuração: máx. de perfuração em madeira 10mm / máx. de perfuração em aço 6mm / Diâmetro do parafuso / máximo do parafuso 6mm. Itens Inclusos: 1 Furadeira/P arafusadeira / 1 Carregador bivolt / 1 Extensor Universal / 1 Manual. Garantia mínima: 12 meses.

Endereço: R NILO PECANHA, 1163	Telefone: (41) 3252-1867	Email: lojahelenas@bol.com.br
-----------------------------------	-----------------------------	----------------------------------

34.802.325/0001-00	MAIORCA COMERCIO DE EQUIPAMENTOS ELETRONICOS EIRELI	R\$ 544,90
--------------------	---	------------

Marca: Bosch
 Fabricante: Bosch
 Modelo: GSR 1000 Smart

Descrição: Furadeira e Parafusadeira; Torque, máx. (duro/macio): 6/15Nm; Nº de rotações (sem carga): 0 – 700RPM; Capacidade do mandril: 6mm; Voltagem da bateria: 12V; Bateria Li-Ion; Encaixe para acessório: Mandril de aperto rápida; Diâmetro de perfuração: máx. de perfuração em madeira 10mm, máx. de perfuração em aço 6mm; Diâmetro do parafuso: máximo do parafuso 6mm; Itens Inclusos: 1 Furadeira e Parafusadeira, 1 Carregador bivolt, 1 Extensor Universal, 1 Manual; Garantia 12 meses.

Endereço: AVENIDA MARQ DE SAO VICENTE, 1619	Telefone: (85) 3393-9309	Email: maiorcacomercio@gmail.com
--	-----------------------------	-------------------------------------

07.900.357/0001-75	MADE INFORMATICA LTDA	R\$ 545,00
--------------------	-----------------------	------------

Marca: Bosch
 Fabricante: Bosch
 Modelo: GSR1000

Descrição: Furadeira / Parafusadeira Torque, máx. (duro/macio): 6 / 15Nm / Nº de rotações (sem carga): 0 700RPM / Capacidade do mandril: 6mm / Voltagem da bateria: 12V / Bateria Li-Ion / Encaixe para acessório: Mandril de aperto rápida / Dimensões aproximadas (CxLxA): 186 x 73 x 185mm. Diâmetro de perfuração: máx. de perfuração em madeira 10mm / máx. de perfuração em aço 6mm / Diâmetro do parafuso / máximo do parafuso 6mm. Itens Inclusos: 1 Furadeira/P arafusadeira / 1 Carregador bivolt / 1 Extensor Universal / 1 Manual. Garantia mínima: 12 meses.

Endereço: AV ALBERTO TORRES, 127	Nome de Contato: YESSER	Telefone: (27) 3225-5540	Email: vendas@madeinformatica.com.br
-------------------------------------	----------------------------	-----------------------------	---

07.065.479/0001-93	DIMORVAN DAVI MENEGUSSO	R\$ 550,00
--------------------	-------------------------	------------

Marca: GAMMA
 Fabricante: GAMMA
 Modelo: GAMMA

Descrição: Furadeira / Parafusadeira Torque, máx. (duro/macio): 6 / 15Nm / Nº de rotações (sem carga): 0 700RPM / Capacidade do mandril: 6mm / Voltagem da bateria: 12V / Bateria Li-Ion / Encaixe para acessório: Mandril de aperto rápida / Dimensões aproximadas (CxLxA): 186 x 73 x 185mm. Diâmetro de perfuração: máx. de perfuração em madeira 10mm / máx. de perfuração em aço 6mm / Diâmetro do parafuso / máximo do parafuso 6mm. Itens Inclusos: 1 Furadeira/P arafusadeira / 1 Carregador bivolt / 1 Extensor Universal / 1 Manual. Garantia mínima: 12 meses.

Estado: PR	Cidade: Palmas	Endereço: R ORVALINA OLIVEIRA DE MELLO, 1237	Telefone: (46) 3262-5901	Email: menegussomaquinas.palmas@hotmail.com
---------------	-------------------	---	-----------------------------	--

12.130.958/0001-86	NADJA MARINA PIRES	R\$ 854,91
--------------------	--------------------	------------

CNPJ

RAZÃO SOCIAL DO FORNECEDOR

VALOR DA PROPOSTA FINAL

Marca: BOSCH
Fabricante: BOSCH
Modelo: BOSCH

Descrição: diferencial dessa ferramenta é seu potente motor, bateria com 12V Max integrada e carregador bivolt. A ferramenta pode ser utilizada em ambiente escuros, pois possui luz de LED para iluminar a área de trabalho, indicador integrado com três lâmpadas que mostram o status da bateria. Além de tudo o que oferece essa parafusadeira ela conta ainda com: botão de controle variável da velocidade, mandril de troca rápida com capacidade de até 6mm e um kit de acessórios. Longa vida útil da bateria graças ao sistema ECP, que previne sobrecarga, sobreaquecimento e descarga profunda das células da bateria O indicador de carga de 3 LEDs exibe claramente o estado da carga da bateria Empunhadura ergonômica - O melhor design da classe proporciona um trabalho incomparável Troca simples da ponta de parafusar com o mandril de manga simples Parafusamento preciso com função de freio do motor Características do Produto: Ferramentas: Furadeira e Parafusadeira Informações Adicionais: Torque, máx. (duro/macio): 6 / 15 Nm Nº de rotações (sem carga): 0 - 700 r.p.m. Amplitude de aperto, mín./máx.: 6 mm Voltagem da bateria: 12 V Porta brocas: Mandril de três mordidas Diâmetro de perfuração: Ø máx. de perfuração em madeira 10 mm, Ø máx. de perfuração em aço 6 mm Ø do parafuso: Ø máximo do parafuso 6 mm Dimensões: (AxLxC): 18,5 x 7,3 x 18,6 cm PEso: 0,9 Kg Garantia: 1 Ano(ofertada pelo fabricante)

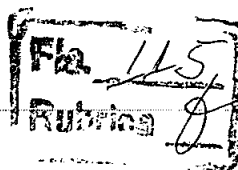

Estado:	Cidade:	Endereço:	Nome de Contato:	Telefone:	Email:
DF	Brasília	QUADRA QI 33 BLOCO A SALA, 118	Nadja Pires	(61) 3967-1229	pires.vendas@hotmail.com

05.457.629/0001-89 P.R.P BORGES COMERCIO EIRELI R\$ 900,00

Marca: Bosch
Fabricante: Bosch
Modelo: GSR 1000 Smart 12V

Descrição: Furadeira / Parafusadeira Torque, máx. (duro/macio): 6 / 15Nm / Nº de rotações (sem carga): 0 - 700RPM / Capacidade do mandril: 6mm / Voltagem da bateria: 12V / Bateria Li-Ion / Encaixe para acessório: Mandril de aperto rápida / Dimensões aproximadas (CxLxA): 186 x 73 x 185mm. Diâmetro de perfuração: máx. de perfuração em madeira 10mm / máx. de perfuração em aço 6mm / Diâmetro do parafuso / máximo do parafuso 6mm. Itens Inclusos: 1 Furadeira / Parafusadeira / 1 Carregador bivolt / 1 Extensor Universal / 1 Manual. Marca: Bosch. Modelo: GSR 1000 Smart 12V.

Estado:	Cidade:	Endereço:	Telefone:	Email:
MT	Cuiabá	AVENIDA MATO GROSSO, 240	(65) 3627-4999	pauloprborges@gmail.com

Preço (Compras Governamentais) 3: Menor Preço

R\$ 512,00

Órgão: MINISTÉRIO DA EDUCAÇÃO
Secretaria Executiva

Subsecretaria de Planejamento e Orçamento
Instituto Federal de Educação, Ciência e Tecnologia do Espírito Santo

Objeto: Registro de Preços para eventual aquisição de equipamentos e materiais para a montagem de espaços makers nos Institutos Federais, conforme condições, quantidades e exigências estabelecidas no Edital e seus anexos. Ocorrendo diferenças entre as especificações dos objetos licitados descritas no presente Edital e a descrição publicada no sítio eletrônico www.gov.br/compras, prevalecerão as constantes deste Edital e seus Anexos..

Descrição: FURADEIRA DE MULTIFUSO INDUSTRIAL - Furadeira / Parafusadeira Torque, máx. (duro/macio): 6 / 15Nm / Nº de rotações (sem carga): 0 700RPM / Capacidade do mandril: 6mm / Voltagem da bateria: 12V / Bateria Li-Ion / Encaixe para acessório: Mandril de aperto rápida / Dimensões aproximadas (CxLxA): 186 x 73 x 185mm. Diâmetro de perfuração: máx. de perfuração em madeira 10mm / máx. de perfuração em aço 6mm / Diâmetro do parafuso / máximo do parafuso 6mm. Itens Inclusos: 1 Furadeira/Parafusadeira / 1 Carregador

CatMat: 16560 - FURADEIRA DE MULTIFUSO INDUSTRIAL, FURADEIRA DE MULTIFUSO INDUSTRIAL NOME

Data: 16/11/2020 09:00
Modalidade: Pregão Eletrônico
SRP: SIM
Identificação: NºPregão:312020 / UASG:158151
Lote/Item: /11
Ata: Link Ata
Adjudicação: 20/11/2020 12:08
Homologação: 20/11/2020 16:01
Fonte: www.comprasgovernamentais.gov.br
Quantidade: 68
Unidade: Unidade
UF: ES

CNPJ

RAZÃO SOCIAL DO FORNECEDOR

VALOR DA PROPOSTA FINAL

07.900.357/0001-75 MADE INFORMATICA LTDA
* VENCEDOR *

R\$ 512,00

Marca: Bosch
Fabricante: Bosch
Modelo: GSR1000

Descrição: Furadeira / Parafusadeira Torque, máx. (duro/macio): 6 / 15Nm / Nº de rotações (sem carga): 0 700RPM / Capacidade do mandril: 6mm / Voltagem da bateria: 12V / Bateria Li-Ion / Encaixe para acessório: Mandril de aperto rápida / Dimensões aproximadas (CxLxA): 186 x 73 x 185mm. Diâmetro de perfuração: máx. de perfuração em madeira 10mm / máx. de perfuração em aço 6mm / Diâmetro do parafuso / máximo do parafuso 6mm. Itens Inclusos: 1 Furadeira/Parafusadeira / 1 Carregador

Endereço:	Nome de Contato:	Telefone:	Email:
AV ALBERTO TORRES, 127	YESSER	(27) 3225-5540	vendas@madeinformatica.com.br

CNPJ

RAZÃO SOCIAL DO FORNECEDOR

VALOR DA PROPOSTA FINAL

07.065.479/0001-93

DIMORVAN DAVI MENEGUSSO

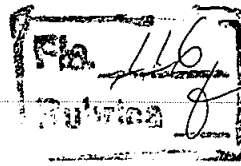

R\$ 550,00

Marca: GAMMA
 Fabricante: GAMMA
 Modelo: GAMMA

Descrição: Furadeira / Parafusadeira Torque, máx. (duro/macio): 6 / 15Nm / Nº de rotações (sem carga): 0 700RPM / Capacidade do mandril: 6mm / Voltagem da bateria: 12V / Bateria Li-Ion / Encaixe para acessório: Mandril de aperto rápida / Dimensões aproximadas (CxLxA): 186 x 73 x 185mm. Diâmetro de perfuração: máx. de perfuração em madeira 10mm / máx. de perfuração em aço 6mm / Diâmetro do parafuso / máximo do parafuso 6mm. Itens Inclusos: 1 Furadeira/P arafusadeira / 1 Carregador

Estado: Cidade: Endereço:
 PR Palmas R ORVALINA OLIVEIRA DE MELLO, 1237

Telefone:
 (46) 3262-5901

Email:
 menegussomaquinas.palmas@hotmail.com

12.130.958/0001-86

NADJA MARINA PIRES

R\$ 854,91

Marca: BOSCH
 Fabricante: BOSCH
 Modelo: BOSCH

Descrição: diferencial dessa ferramenta é seu potente motor, bateria com 12V Max integrada e carregador bivolt. A ferramenta pode ser utilizada em ambiente s escuros, pois possui luz de LED para iluminar a área de trabalho, indicador integrado com três lâmpadas que mostram o status da bateria. Além de tudo o que oferece essa parafusadeira ela conta ainda com: botão de controle variável da velocidade, mandril de troca rápida com capacidade de até 6mm e um kit de acessórios. Longa vida útil da bateria graças ao sistema ECP, que previne sobrecarga, sobreaquecimento e descarga profunda das células da bateria O indicador d e carga de 3 LEDs exibe claramente o estado da carga da bateria Empunhadura ergonômica - O melhor design da classe proporciona um trabalho incomparável Troca simples da ponta de parafusar com o mandril de manga simples Parafusamento preciso com função de freio do motor Características do Produto: Ferramentas: Furadeira e Parafusadeira. Informações Adicionais: Torque, máx. (duro/macio): 6 / 15 Nm Nº de rotações (sem carga): 0 - 700 r.p.m. Amplitude de aperto, mín./máx.: 6 mm Voltagem da bateria: 12 V Porta brocas: Mandril de três mordidas Diâmetro de perfuração: Ø máx. de perfuração em madeira 10 mm, Ø máx. de perfuração em aço 6 mm Ø do parafuso: Ø máximo do parafuso 6 mm Dimensões: (AxLxC): 18,5 x 7,3 x 18,6 cm PEso: 0,9 Kg Garantia: 1 Ano(ofertada pelo fabricante)

Estado: Cidade: Endereço:
 DF Brasília QUADRA QI 33 BLOCO A SALA, 118

Nome de Contato:
 Nadja Pires

Telefone:
 (61) 3967-1229

Email:
 pires.vendas@hotmail.com

05.457.629/0001-89

P.R.P BORGES COMERCIO EIRELI

R\$ 900,00

Marca: Bosch
 Fabricante: Bosch
 Modelo: GSR 1000 Smart 12V

Descrição: Furadeira / Parafusadeira Torque, máx. (duro/macio): 6 / 15Nm / Nº de rotações (sem carga): 0 - 700RPM / Capacidade do mandril: 6mm / Voltagem da bateria: 12V / Bateria Li-Ion / Encaixe para acessório: Mandril de aperto rápida / Dimensões aproximadas (CxLxA): 186 x 73 x 185mm. Diâmetro de perfuração: máx. de perfuração em madeira 10mm / máx. de perfuração em aço 6mm / Diâmetro do parafuso / máximo do parafuso 6mm. Itens Inclusos: 1 Furadeira / Parafusadeira / 1 Carregador bivolt / 1 Extensor Universal / 1 Manual. Marca: Bosch. Modelo: GSR 1000 Smart 12V.

Estado: Cidade: Endereço:
 MT Cuiabá AVENIDA MATO GROSSO, 240

Telefone:
 (65) 3627-4999

Email:
 pauloprborges@gmail.com

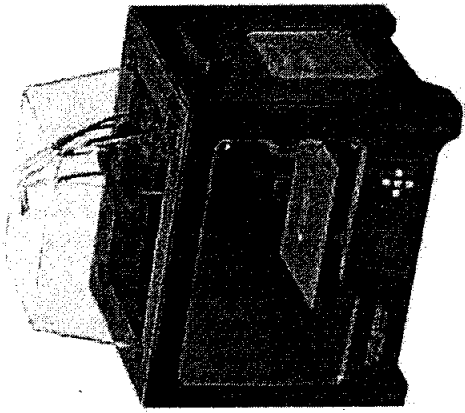

Impressora 3D FlashForge - Creator Pro

★★★★★ (0) Ver Avaliações

R\$ 4.981,06

ou 10x de R\$ 498,11

Opções de Parcelamento

Vendido e entregue por **Magazine Luiza**

Melhor opção de preço

Valor e prazo de Entrega

OK

Não sei meu CEP



Variação:

Impressora 3D FlashForge - Creator Pro

COMPRAR

Compra Segura
Certificado SSL

Troca e devoluções
Para realizar a sua troca entre em contato com nossa central de atendimento

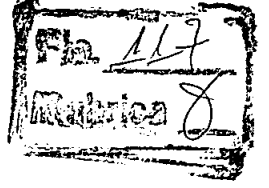

(/bitz)

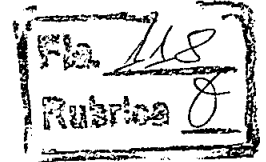

O que você está procurando?

[Todos os Departamentos \(/\)](#)
[Tecnologia \(/eletronicos/\)](#)
[Smartphones \(/smartphones-e-celulares/\)](#)
[Celular Samsung \(/smartphones-e-celulares/smartphones/samsung/\)](#)
[Samsung S10 \(/galaxy-s10/\)](#)
[Samsung S9 \(/galaxy-s9/\)](#)
[Samsung S8 \(/galaxy-s8/\)](#)
[Samsung Note \(/samsung-note/\)](#)
[Samsung A \(/samsung-a/\)](#)
[Samsung J \(/galaxy-j/\)](#)
[iPhone \(/iphone/\)](#)
[iPhone X \(/iphone-x/\)](#)
[iPhone 8 \(/iphone-8/\)](#)
[iPhone 7 \(/iphone-7/\)](#)
[Celular Motorola \(/smartphones-e-celulares/smartphones/motorola/\)](#)
[Celular Asus \(/smartphones-e-celulares/smartphones/asus/\)](#)
[Celular LG \(/smartphones-e-celulares/smartphones/lg/\)](#)
[Celular Positivo \(/smartphones-e-celulares/smartphones/positivo/\)](#)
[TVs \(/eletronicos/tvs/\)](#)
[Smart TV \(/eletronicos/tv/smart-tv/\)](#)
[TV 4K \(/eletronicos/tvs/tv-4k/\)](#)
[TV Monitor \(/eletronicos/tvs/tv-monitor/\)](#)
[TV 32 polegadas \(/tv-led-32/\)](#)
[TV 40 polegadas \(/tv-40-polegadas/\)](#)
[TV 49 polegadas \(/smart-tv-49-polegadas/\)](#)
[TV 55 polegadas \(/tv-55-polegadas/\)](#)
[Games \(/games/\)](#)
[Xbox \(/games/xbox/\)](#)
[Xbox One \(/games/xbox/xbox-one/\)](#)
[Xbox 360 \(/games/xbox/jogos-para-xbox-360/\)](#)
[Playstation \(/games/playstation/\)](#)
[Playstation 4 \(/games/playstation/playstation-4/\)](#)
[Joystick \(/games/acessorios-para-games-e-consoles/joysticks/\)](#)
[Notebooks \(/informatica/notebooks/\)](#)
[Notebook Dell \(/notebook-dell/\)](#)
[Notebook Samsung \(/notebook-samsung/\)](#)
[Notebook Acer \(/notebook-acer/\)](#)
[Notebook Lenovo \(/notebook-lenovo/\)](#)
[Notebook Asus \(/notebook-asus/\)](#)
[Notebook HP \(/notebook-hp/\)](#)
[Notebook Positivo \(/notebook-positivo/\)](#)
[Informática \(/informatica/\)](#)
[Computador \(/informatica/computadores/\)](#)
[Monitor \(/informatica/monitores/\)](#)
[Impressora \(/informatica/impressoras-multifuncionais-e-scanners/impressoras/\)](#)
[HD Externo \(/informatica/armazenamento-de-dados/hd-externo/\)](#)
[Roteador \(/informatica/dispositivos-de-rede/roteadores/\)](#)
[Tablet \(/eletronicos/tablets-e-e-readers/\)](#)
[Beleza \(/beleza/\)](#)
[Produtos para Cabelos \(/beleza/cabelos/\)](#)
[Shampoo \(/beleza/cabelos/shampoo/\)](#)
[Condicionador \(/beleza/cabelos/condicionador/\)](#)
[Secador \(/beleza/secador/\)](#)
[Chapinha \(/chapinha/\)](#)
[Modelador de cachos \(/modelador-de-cachos/\)](#)
[Perfumes \(/beleza/perfumes/\)](#)
[Perfume Feminino \(/beleza/perfumes/perfume-feminino/\)](#)
[Perfume Masculino \(/beleza/perfumes/perfume-masculino/\)](#)
[Corpo e Banho \(/beleza/corpo-e-banho/\)](#)
[Sabonete \(/beleza/corpo-e-banho/sabonete/\)](#)
[Hidratante \(/beleza/corpo-e-banho/hidratante/\)](#)
[Maquiagem \(/beleza/maquiagem/\)](#)
[Rosto \(/beleza/maquiagem/rosto/\)](#)
[Base \(/beleza/base/\)](#)
[Blush \(/blush/\)](#)
[Olhos \(/beleza/maquiagem/olhos-e-sobrancelha/\)](#)
[Delineador \(/delineador/\)](#)
[Paleta de sombras \(/paleta-de-sombras/\)](#)
[Rímel \(/mascara-para-cilios/\)](#)
[Cílios Postiços \(/cilios-posticos/\)](#)
[Batom \(/beleza/maquiagem/boca/\)](#)
[Pincéis de Maquiagem \(/beleza/maquiagem/pinceis-e-esponjas/\)](#)
[Kit de Maquiagem \(/beleza/maquiagem/paletas-e-kits/\)](#)
[Casa \(/eletrodomesticos/\)](#)
[Eletrodomésticos \(/eletrodomesticos/\)](#)
[Ar Condicionado \(/eletrodomesticos/ar-condicionado/\)](#)
[Geladeira \(/eletrodomesticos/geladeira/\)](#)
[Máquina de Lavar \(/eletrodomesticos/maquinas-de-lavar/\)](#)
[Fogão \(/eletrodomesticos/fogoes/\)](#)
[Micro-Ondas \(/eletrodomesticos/micro-ondas/\)](#)
[Frigobar \(/eletrodomesticos/frigobares/\)](#)
[Lava e Seca \(/eletrodomesticos/lava-e-seca/\)](#)
[Utensílios de Cozinha \(/utilidades-domesticas/utensilios-domesticos/\)](#)
[Panela \(/panelas/\)](#)
[Jogo de Panelas \(/jogo-de-panelas/\)](#)
[Faqueiro \(/utilidades-domesticas/faqeiros-e-talheres/facas-e-faqueiros/\)](#)
[Aparelho de Jantar \(/utilidades-domesticas/aparelhos-de-jantar-e-fondue/\)](#)
[Copos e Taretes \(/utilidades-domesticas/copos-tacas-e-jarras/\)](#)
[Eletrôportáteis \(/eletroportateis/\)](#)
[Cafeteiras \(/eletroportateis/cafeteira/\)](#)

Liquidificador (/eletroportateis/liquidificador/),
 Batedeira (/eletroportateis/batedeiras/),
 Sanduicheira (/eletroportateis/sanduicheira/),
 Forno Elétrico (/eletroportateis/forno-eletrico/),
 Aspirador de Pó (/eletroportateis/aspirador-de-po/),
 Ferros de passar (/eletroportateis/ferro-de-passar/),
 Móveis & Decoração (/moveis-e-decoracoes/),
 Móveis para banheiro (/moveis-e-decoracoes/banheiro/),
 Armário de banheiro (/moveis-e-decoracoes/banheiro/armarios-para-banheiro/),
 Gabinete para banheiro (/moveis-e-decoracoes/banheiro/gabinetes-para-banheiro/),
 Móveis para quarto (/moveis-e-decoracoes/quarto/),
 Cama (/moveis-e-decoracoes/quarto/cama/),
 Colchão (/moveis-e-decoracoes/quarto/colchao/),
 Guarda-Roupa (/moveis-e-decoracoes/quarto/guarda-roupa/),
 Cozinha (/moveis-e-decoracoes/quarto/cozinha/),
 Sapateira (/moveis-e-decoracoes/quarto/sapateira/),
 Móveis para sala (/moveis-e-decoracoes/sala-de-estar/),
 Sofas (/moveis-e-decoracoes/sala-de-estar/sofa/),
 Poltronas (/moveis-e-decoracoes/sala-de-estar/poltronas/),
 Racks (/moveis-e-decoracoes/sala-de-estar/racks/),
 Móveis para cozinha (/moveis-e-decoracoes/cozinha/),
 Balcão de cozinha (/moveis-e-decoracoes/cozinha/balcoes-para-cozinha/),
 Bancada de cozinha (/moveis-e-decoracoes/cozinha/bancadas-para-cozinha/),
 Gabinete de cozinha (/moveis-e-decoracoes/cozinha/gabinetes-para-cozinha/),
 Armário de cozinha (/moveis-e-decoracoes/cozinha/armarios-e-paneleiros/),
 Mesa de cozinha (/moveis-e-decoracoes/cozinha/mesas-para-cozinha/),
 Cadeiras para cozinha (/moveis-e-decoracoes/cozinha/caadeiras-para-cozinha/),
 Móveis para Escritório (/moveis-e-decoracoes/escritorio/),
 Escrivaninha (/moveis-e-decoracoes/escritorio/escrivaninhas/),
 Cadeira de escritório (/moveis-e-decoracoes/escritorio/caadeiras-de-escritorio/),
 Mesa de escritório (/moveis-e-decoracoes/escritorio/mesa-de-escritorio/),
 Iluminação (/moveis-e-decoracoes/iluminacao/),
 Luminária (/moveis-e-decoracoes/iluminacao/luminarias/),
 Lustre (/moveis-e-decoracoes/iluminacao/lustres-e-pendentes/),
 Pendente (/pendente/),
 Abajur (/moveis-e-decoracoes/iluminacao/abajour/),
 Decoração (/moveis-e-decoracoes/decoracao/),
 Papel de parede (/moveis-e-decoracoes/decoracao/papeis-de-parede/),
 Tapete (/moveis-e-decoracoes/decoracao/tapetes/),
 Espelho (/moveis-e-decoracoes/decoracao/espelhos-decorativos/),
 Adesivo de parede (/moveis-e-decoracoes/decoracao/adesivos-de-parede/),
 Moda (/moda/),
 Roupas e Acessórios (/moda/),
 Roupas Femininas (/moda/moda-feminina/),
 Camisas femininas (/moda/moda-feminina/camisas/),
 Blusas femininas (/moda/moda-feminina/blusas/),
 Moletom feminino (/moda/moda-feminina/moletons/),
 Casaco feminino (/moda/moda-feminina/casacos-e-jaquetas/),
 Vestido (/moda/moda-feminina/vestidos/),
 Body (/moda/moda-feminina/bodies/),
 Saia (/moda/moda-feminina/saias/),
 Plus Size Feminino (/moda/moda-plus-size-feminino/),
 Roupas Masculinas (/moda/moda-masculina/),
 Camisetas masculinas (/moda/moda-masculina/camisetas/),
 Camisas masculinas (/moda/moda-masculina/camisas/),
 Blazer masculino (/moda/moda-masculina/blazers/),
 Moletom masculino (/moda/moda-masculina/moletons/),
 Casaco masculino (/moda/moda-masculina/casacos-e-jaquetas/),
 Bermuda masculina (/moda/moda-masculina/shorts-e-bermudas/),
 Calça masculina (/moda/moda-masculina/calças/),
 Roupas Infantil (/moda/moda-infantil/),
 Vestido Infantil (/moda/moda-infantil/vestido/),
 Roupas de Bebê (/moda/moda-bebe/),
 Acessórios (/moda/aceessorios-de-moda/),
 Calçados (/calçados/),
 Calçados femininos (/calçados/calçados-femininos/),
 Sapatilha (/calçados/calçados-femininos/sapatilha/),
 Scarpin feminino (/calçados/calçados-femininos/scarpin/),
 Bota feminina (/calçados/calçados-femininos/bota/),
 Tênis feminino (/calçados/calçados-femininos/tenis/),
 Calçados masculinos (/calçados/calçados-masculino/),
 Bota masculina (/calçados/calçados-masculino/bota/),
 Sapato masculino (/calçados/calçados-masculino/sapato/),
 Sapatênis masculino (/calçados/calçados-masculino/sapatenis/),
 Tênis masculino (/calçados/calçados-masculino/tenis/),
 Lazer & Cultura (/esporte-e-lazer/),
 CD (/cds-dvds-e-blu-rays/cds/),
 DVD (/cds-dvds-e-blu-rays/dvds/),
 Blu-Ray (/cds-dvds-e-blu-rays/blu-ray/),
 Esporte e Lazer (/esporte-e-lazer/),
 Jogo de Mesa (/esporte-e-lazer/jogos/),
 Baralho (/esporte-e-lazer/jogos/baralho/),
 Pebolim (/esporte-e-lazer/jogos/pebolim/),
 Artigos de Futebol (/esporte-e-lazer/futebol/),
 Chuteira (/esporte-e-lazer/futebol/chuteiras/),
 Bola de Futebol (/esporte-e-lazer/futebol/bolas/),
 Luva de goleiro (/esporte-e-lazer/futebol/luvas/),
 Equipamentos de academia (/esporte-e-lazer/fitness-e-musculacao/),
 Bicicleta ergométrica (/esporte-e-lazer/fitness-e-musculacao/bicicletas-ergometricas/),
 Esteira ergométrica (/esporte-e-lazer/fitness-e-musculacao/esteira-ergometrica/),
 Colchonete (/esporte-e-lazer/fitness-e-musculacao/colchonetes-e-tapetes/),
 Squeeze (/esporte-e-lazer/fitness-e-musculacao/squeezes/),
 Bicicleta (/esporte-e-lazer/bicicletas/),
 Piscina (/esporte-e-lazer/praias-e-piscina/),
 Artigos de pesca (/esporte-e-lazer/pesca-esportiva/),
 Artigos para camping (/esporte-e-lazer/camping-e-aventura/),
 Livros (/livros/),
 Instrumentos Musicais (/instrumentos-musicais/),
 Guitarras (/instrumentos-musicais/instrumentos-de-corda/guitarra/),
 Piano (/instrumentos-musicais/instrumentos-de-teclas/piano/),
 Teclado Musical (/instrumentos-musicais/instrumentos-de-teclas/teclado/),

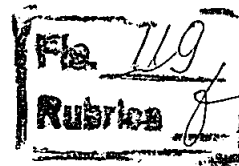

ACEITAR

x

COMPRAR

[Infantil \(/brinquedos/\)](#)
[Produtos para Bebês e Mamães \(/bebe-e-mamae/\)](#)
[Enxoval de Bebê \(/bebe-e-mamae/enxoval-para-bebe/\)](#)
[Bebê Conforto \(/bebe-e-mamae/passeio/bebe-conforto/\)](#)
[Carrinho de Bebê \(/bebe-e-mamae/passeio/carrinho-de-passeio/\)](#)
[Mamadeira \(/bebe-e-mamae/alimentacao-e-amamentacao/mamadeira/\)](#)
[Fralda \(/bebe-e-mamae/kit-cuidados-bebe/fralda/\)](#)
[Andador para Bebê \(/bebe-e-mamae/cuidado-e-desenvolvimento/andador-para-bebe/\)](#)
[Chupeta \(/bebe-e-mamae/cuidado-e-desenvolvimento/chupeta/\)](#)
[Brinquedos \(/brinquedos/\)](#)
[Boneco \(/brinquedos/bonecos/\)](#)
[Boneca \(/brinquedos/bonecas/\)](#)
[Baby Alive \(/baby-alive/\)](#)
[Boneca LOL \(/boneca-lol/\)](#)
[Boneca Barbie \(/boneca-barbie/\)](#)
[Pelúcia \(/brinquedos/deluzias/\)](#)

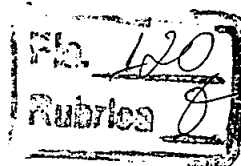

[Lego \(/brinquedos/blocos-de-montar/lego/\)](#)
[Playmobil \(/brinquedos/blocos-de-montar/playmobil/\)](#)
[Jogos de tabuleiro \(/brinquedos/jogos/tabuleiro/\)](#)
[Tablet infantil \(/brinquedos/brinquedos-eletronicos/tablet-infantil/\)](#)
[Smartphones \(/celular-e-smartphone/\)](#)
[Geladeira \(/eletrodomesticos/geladeira/\)](#)
[Notebook \(/informatica/notebook/\)](#)
[Áudio e Vídeo \(/eletronicos/audio-e-video/\)](#)
[Lava e Seca \(/eletrodomesticos/lava-e-seca/\)](#)
[Máquina de Lavar \(/eletrodomesticos/maquina-de-lavar/\)](#)
[TV 4K \(/eletronicos/tv/tv-4k/\)](#)

ACEITAR

x

[Minha Conta/account/](#)

[Lista de Desejos/wishlist/](#)

[Home](#) [Informática \(https://www.shopfacil.com.br/informatica\)](https://www.shopfacil.com.br/informatica)
[Impressoras, Multifuncionais e Scanners \(https://www.shopfacil.com.br/informatica/impressoras-multifuncionais-e-scanners/\)](https://www.shopfacil.com.br/informatica/impressoras-multifuncionais-e-scanners/)
[Impressora \(https://www.shopfacil.com.br/informatica/impressoras-multifuncionais-e-scanners/Impressora\)](https://www.shopfacil.com.br/informatica/impressoras-multifuncionais-e-scanners/Impressora)

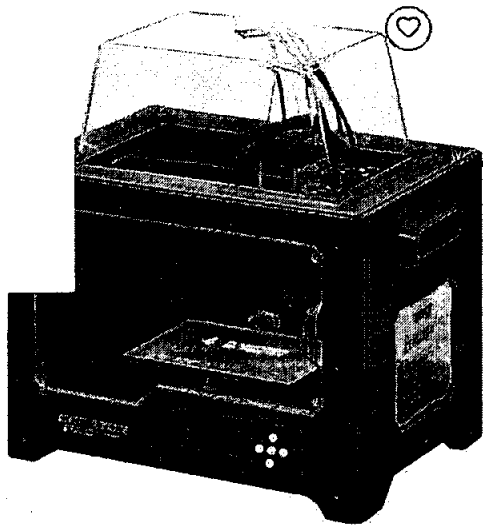

Avaliações

Valor e prazo de Entrega

Digite um CEP

OK

Não sei meu CEP

[\(http://www.buscacep.correios.com.br/sistemas/buscacep/\)](http://www.buscacep.correios.com.br/sistemas/buscacep/)

(0)

16

,11

Q

preço

e por

eller-

13713)

https://shopfacil.vteximg.com.br/arquivos/ids/76906118/7730245_1.jpg?v=637505929115170000



Variação

Impressora
FlashForge -

COMPRAR

Compra Segura
Certificado SSL

Troca e devoluções
Para realizar a sua
troca entre em
contato com nossa
central de
atendimento

As pessoas também viram

R\$ 4.981,06

ou 10x de R\$ 498,11

COMPRAR

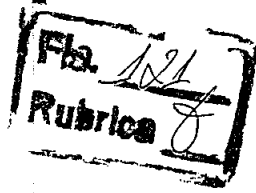
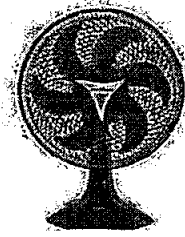

Para nos adaptarmos a seus gostos e preferências e melhorar nossos serviços, analisamos seus hábitos de navegação neste site por meio de cookies, conforme nossa Política de Privacidade (Institucional/Top/aviso-externo-privacidade).

Bluetooth - 1000W

40 cm Vermelho

LG BP450 HDMI com Entrada USB Controle Interativo e...

ACEITA Contr MR20

R\$ 949,05

ou 10x de R\$ 94,91

(0)

(<https://www.shopfacil.com.br/caixa-de-som-torre-pulse-pulsebox-bluetooth-1000w-1171453129/p>)

Produto Indisponível

(<https://www.shopfacil.com.br/ventilador-britania-de-mesa-turbo-ventus-40-cm-vermelho-1170922953/p>)

Produto Indisponível

(<https://www.shopfacil.com.br/blu-ray-player-lg-bp450-hdmi-com-entrada-usb-controle-interativo-e-leitura-de-dvd-4189082/p>)

(<https://ren.com>)

Descrição do Produto

Apontada como um dos pilares de uma nova revolução Industrial, a impressão 3D tem se tornado cada vez mais comum e versátil, despertando o Interesse de amantes da tecnologia, pessoas em busca de uma nova profissão e também de grandes empresas e universidades. Se você deseja se aventurar nesse universo e produzir suas próprias criações, uma excelente opção é a Impressora 3D FlashForge Creator Pro que oferece uma experiência completa para produções de nível profissional. Com inúmeras

[Mostrar Mais](#)

Avaliações

Pergunte e veja opiniões de quem já comprou

A Trustvox certifica que a nota média da loja é:

4.7 /5
NOTA DA LOJA



Baseado em 33650 avaliações

Esta loja se preocupa tanto com você consumidor que contratou uma empresa independente para auditar as avaliações da loja. Legal, né? ;)

RA trustvox

Avaliações reais, auditadas por

Produtos que possam te interessar

R\$ 4.981,06

ou 10x de R\$ 498,11

[COMPRAR](#)

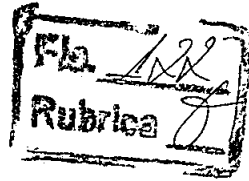
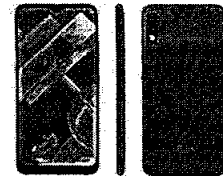
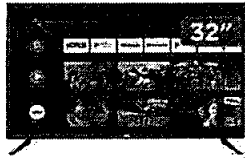

Para nos adaptarmos a seus gostos e preferências e melhorar nossos serviços, analisamos seus hábitos de navegação

neste site por meio de cookies conforme nossa [Política de Privacidade \(Institucional\) / gpd / aviso externo](#) (https://www.shopfacil.com.br/privacidade).

R\$ 1.234,05
ou 10x de R\$ 123,41

R\$ 1.079,91
ou 10x de R\$ 107,99

R\$ 759,05
ou 10x de R\$ 75,91

(0) <https://www.shopfacil.com.br/smart-tv-hd-dled-32-quot-jvc-lt-32mb208-android-lt-32mb208-wi-fi-32MB208-Android-LT-32MB208...>

(0) <https://www.shopfacil.com.br/ar-condicionado-split-britania-9000-btus-frio-bac9000tfm9>

(2) <https://www.shopfacil.com.br/smartphone-g-k22-64gb-red-4g-quad-core-3gb-ram-de-alim-tela-62-quot-cam-dupla-selfie-5-mo-dual>



OFERTAS E NOVIDADES

Seja um cliente especial e receba ofertas exclusivas

Nome

E-mail

CADASTRAR

SMARTPHONES E CELULARES ((CELULAR-E-SMARTPHONE))

[Smartphones e Celulares \(\(celular-e-smartphone\)\)](#)

[Acessórios para smartphones \(\(eletronicos/aceessorios-eletronicos\)\)](#)

[Telefonia Fixa \(\(telefonia-fixa\)\)](#)

UTILIDADES DOMÉSTICAS ((UTILIDADES-DOMÉSTICAS))

[Cozinha \(\(utilidades-domesticas/utensilios-de-cozinha\)\)](#)

[Serviço de mesa \(\(utilidades-domesticas/servico-mesa\)\)](#)

[Organização \(\(utilidades-domesticas/limpeza-e-organizadores-para-casa\)\)](#)

[Banheiro \(\(utilidades-domesticas/banheiro\)\)](#)

INFORMÁTICA ((INFORMÁTICA))

[Notebooks \(\(informatica/notebook\)\)](#)

[Computadores \(\(informatica/computador\)\)](#)

[HD Externo \(\(informatica/armazenamento-video/home-theater-de-dados/hd-externo\)\)](#)

[Tablets e e-Readers \(\(eletronicos/tablets-e-e-readers\)\)](#)

ELETRÔNICOS ((ELETRÔNICOS))

[TVs \(\(eletronicos/tv\)\)](#)

[TV 4K \(\(eletronicos/tv-tv-4k\)\)](#)

[Home Theater \(\(eletronicos/audio-e-video/home-theater\)\)](#)

[Áudio \(\(eletronicos/audio-e-video\)\)](#)

BELEZA ((BELEZA))

[Produtos para Cabelos \(\(beleza/cabelos\)\)](#)

[Cosméticos \(\(beleza/cosmeticos\)\)](#)

[Maquiagem \(\(beleza/maquiagem\)\)](#)

[Perfumes \(\(beleza/perfumes\)\)](#)

ESPECIAL SHOPFÁCIL

[Compra Fácil \(\(compra-facil\)\)](#)

[Bradesco \(\(bradesco\)\)](#)

[Dia do Consumidor \(\(diadoconsumidor\)\)](#)

[Natal \(\(natal\)\)](#)

DEPARTAMENTOS DÚVIDAS

[Tecnologia \(\(tecnologia\)\)](#)

[Beleza \(\(beleza\)\)](#)

[Casa \(\(casa\)\)](#)

[Móveis e Decoração \(\(movels-e-decoracoes\)\)](#)

[Moda \(\(moda\)\)](#)

[Lazer e Cultura \(\(lazer-e-cultura\)\)](#)

[Infantil \(\(brinquedos\)\)](#)

[Sobre o ShopFácil \(https://www.shopfacil.com.br/institucional/sobre\)](https://www.shopfacil.com.br/institucional/sobre)

[Tire suas Dúvidas \(https://www.shopfacil.com.br/institucional/duvidas\)](https://www.shopfacil.com.br/institucional/duvidas)

[Parceiros \(https://www.shopfacil.com.br/institucional/parceiros\)](https://www.shopfacil.com.br/institucional/parceiros)

[Políticas de Privacidade \(https://www.shopfacil.com.br/institucional/politica-de-privacidade\)](https://www.shopfacil.com.br/institucional/politica-de-privacidade)

[Política de renúncia \(https://www.shopfacil.com.br/institucional/politica-de-renuncia\)](https://www.shopfacil.com.br/institucional/politica-de-renuncia)

[Código de defesa do consumidor \(http://institucional.bradesco.com.br/NETFaleConosco/site/conteudo/sac/pdf/codigo_defesa_consumidor.pdf\)](http://institucional.bradesco.com.br/NETFaleConosco/site/conteudo/sac/pdf/codigo_defesa_consumidor.pdf)

[Procon/PR \(http://www.procon.pr.gov.br\)](http://www.procon.pr.gov.br)

[Selo RA1000 \(https://www.shopfacil.com.br/institucional/ra1000\)](https://www.shopfacil.com.br/institucional/ra1000)

[Vale ShopFácil \(https://www.shopfacil.com.br/institucional/vale-shopfacil\)](https://www.shopfacil.com.br/institucional/vale-shopfacil)

[LGPD \(https://www.shopfacil.com.br/institucional/lgpd\)](https://www.shopfacil.com.br/institucional/lgpd)

[Diretiva de Privacidade \(https://www.bradescoseguranca.com.br/html/seguranca_corporativa/pf/seguranca-informacao/privacidade.shtm\)](https://www.bradescoseguranca.com.br/html/seguranca_corporativa/pf/seguranca-informacao/privacidade.shtm)

LOJAS ESPECIAIS

[Viagem \(https://www.shopfacilviagens.com.br/\)](https://www.shopfacilviagens.com.br/)

[Funcionários \(https://funcionario.shopfacil.com.br/\)](https://funcionario.shopfacil.com.br/)

[Empresas \(https://empresas.shopfacil.com.br/\)](https://empresas.shopfacil.com.br/)

REDES SOCIAIS

[f \(https://www.facebook.com/ShopFacil/\)](https://www.facebook.com/ShopFacil/)

<https://www.youtube.com/channel/UCySLTD>

[i \(https://www.instagram.com/shopfacil/\)](https://www.instagram.com/shopfacil/)

<https://twitter.com/shopfacil/>

ATENIMENTO

3003-6850 (tel:+5530036850)

Capitais e regiões metropolitanas

0800-726-6850 (tel:+5508007)

Demais localidades.

De segunda a sábado das 08h00 às 20h00

(exceto feriados nacionais)

[FALE \(\(INSTITUCIONAL/FALE-CONOSCO/CONOSCO\)\)](#)

[CHAT](#)

FORMAS DE PAGAMENTO

SELOS DE SEGURANÇA

<https://premio.reclameaqui.com.br/votacao/e-commerce-marketplace/shopfacil/122/164>

<https://premio.reclameaqui.com.br/resultado#12>

ShopFácil Soluções em Comércio Eletrônico S.A - CNPJ 14.370.342/0001-08
End: Cidade de Deus, s/n, Prédio Clinza, 1º andar - Osasco - São Paulo

Powered by

Developed by

R\$ 4.981,06
ou 10x de R\$ 498,11

[\(https://www.vtex.com/\)](https://www.vtex.com/)

[\(https://www.driven.cx/\)](https://www.driven.cx/)

COMPRAR

Início > Impressão 3D > Impressoras 3D > Impressora 3D Anycubic Chiron + Filamento PLA 500g

Impressão 3D, Impressoras 3D

Impressora 3D Anycubic Chiron + Filamento PLA 500g

ANYCUBIC

REF: 8IM16

É aqui na FilipeFlopp que você pode comprar sua Impressora 3D já pronta! A Anycubic Chiron é uma impressora 3D com uma estrutura em alumínio e muito fácil de utilizar, sendo capaz de imprimir tanto por cartão SD quanto por cabo USB-B.

Principais vantagens:

- Tela touch para configuração
- Mesa com aquecimento a 110°C
- Sensor de filamentos

Além é claro de 6 meses de garantia diretamente com a FilipeFlopp!

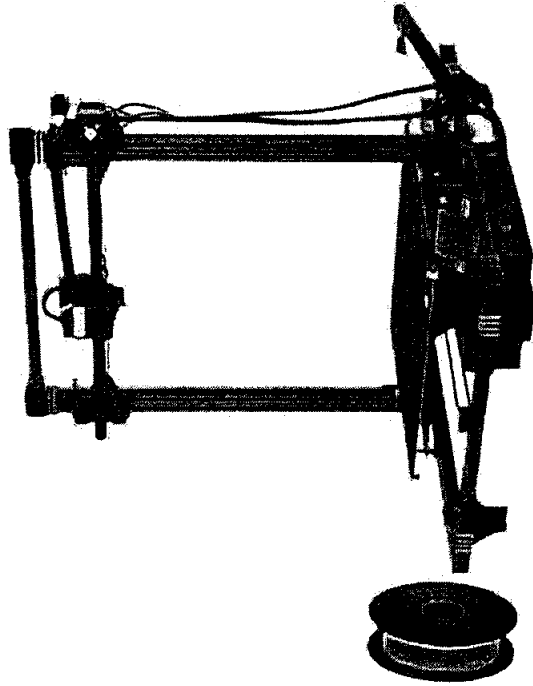

Disponibilidade: em estoque

R\$4.999,90



6X DE R\$833,32 SEM JUROS

QUANTIDADE

1



Comprar

FRETE E PRAZO DE ENTREGA

602371400

CALCULAR

🔍 Digite aqui para pesquisar

📌 LISTA DE DESEJOS



1432
Rubrica

Pesquisar produtos...



Início > Impressão 3D > Impressoras 3D > Impressora 3D Anycubic Chiron + Filamento PLA 500g

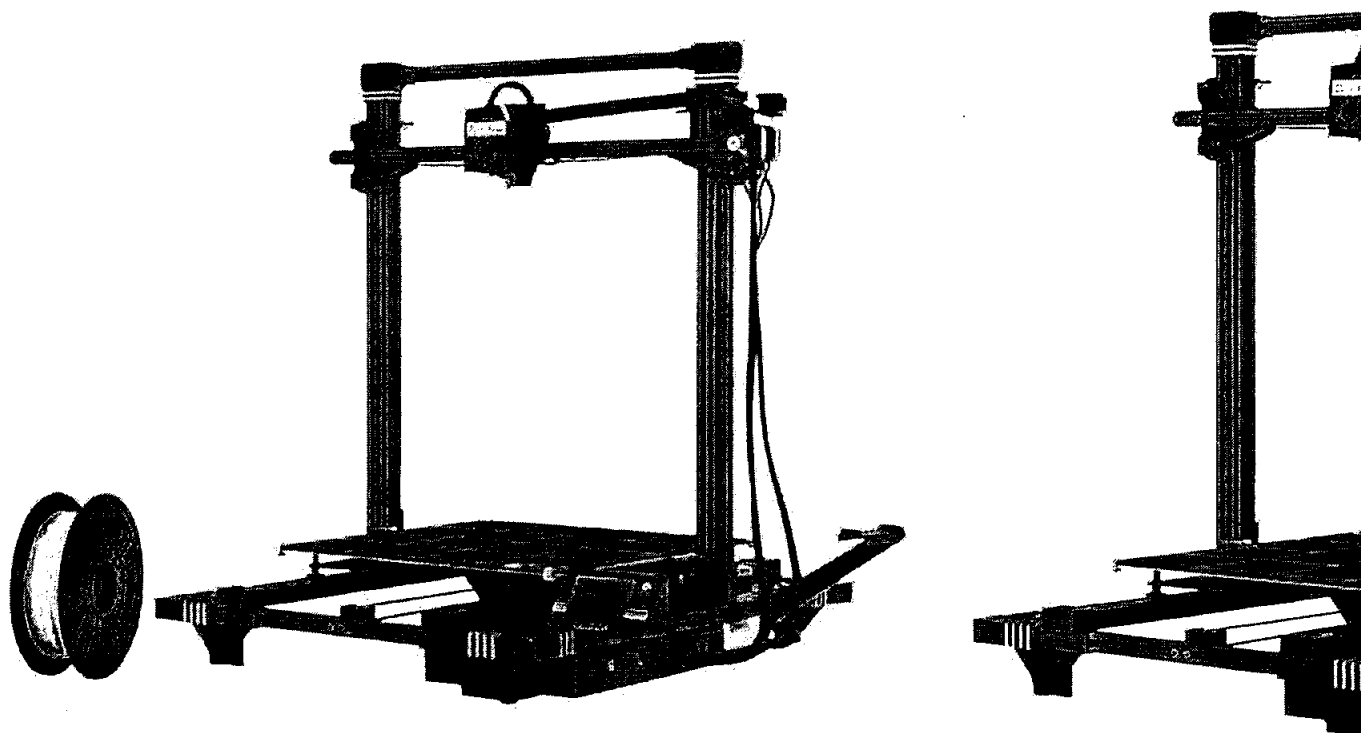

Impressão 3D, Impressoras 3D

Impressora 3D Anycubic Chiron + Filamento PLA 500g

ANYCUBIC

REF: 8IM16

É aqui na FilipeFlop que você pode comprar sua impressora 3D já pronta! A Anycubic Chiron é uma impressora 3D com uma estrutura em alumínio e muito fácil de utilizar, sendo capaz de imprimir tanto por cartão SD quanto por cabo USB-B.

Principais vantagens:

- Tela touch para configuração

 Chat

- Mesa com aquecimento a 110°C
- Sensor de filamentos

Além é claro de **6 meses de garantia** diretamente com a FilipeFlop!

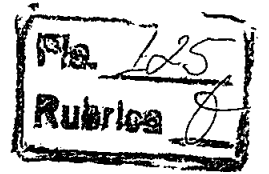

♡ LISTA DE DESEJOS

Disponibilidade: em estoque

R\$4.999,90

6X DE R\$833,32 SEM JUROS

QUANTIDADE

1 - +

Comprar

FRETE E PRAZO DE ENTREGA

00000-000 CALCULAR

Acessórios Descrição Posts



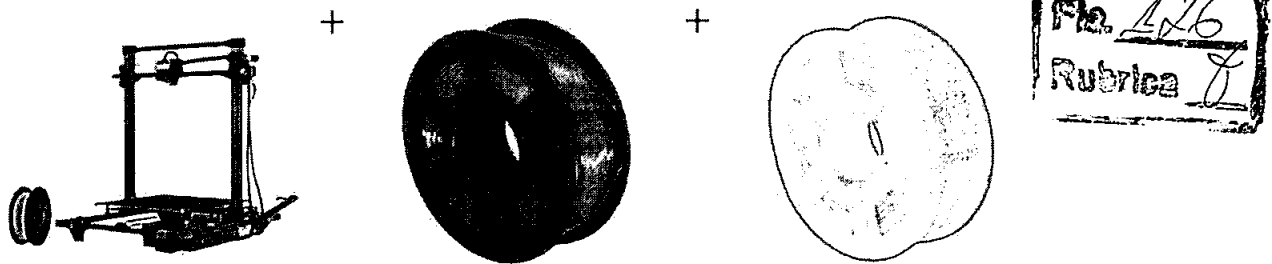

Este produto: Impressora 3D Anycubic Chiron + Filamento PLA 500g - R\$4.999,90

Filamento PETG 1.75mm 1kg Azul - R\$129,90

Filamento PETG 1.75mm 1kg Preto - R\$129,90

R\$5.259,70
for 3 item(s)

Adicionar Tudo ao Carrinho

Acessórios **Descrição** Posts

É aqui na FilipeFlop que você pode comprar sua impressora 3D já pronta! A Anycubic Chiron é uma impressora 3D com uma estrutura em alumínio com sensor de nivelamento e muito fácil de utilizar, sendo capaz de imprimir tanto por cartão SD quanto por cabo USB-B. As camadas, entre 0,05 mm e 0,3 mm, fornecem uma ótima resolução para suas impressões, com um volume de impressão gigante, que chega a 400 mm x 400 mm x 450 mm.



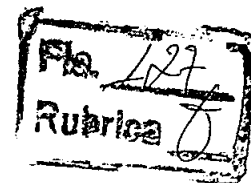

Principais vantagens da **Anycubic Chiron.**

- **Tela TFT touch** para configuração.
- **Mesa com aquecimento a 110°C.**
- **Sensor de filamentos.**



Garantia de 6 meses
da FilipeFlop.

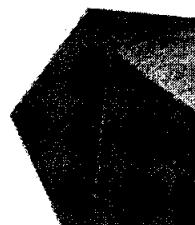

Muito espaço para imprimir!

A mesa presente na Anycubic Chiron possui aquecimento com superfície de vidro, isso garante a aderência das peças que estão sendo impressas, ao mesmo tempo que torna fácil a sua remoção após o resfriamento da mesa.

O sensor de filamento pausa a impressão e ativa um alarme, caso acabe o filamento durante a impressão. Além disso, a impressora 3D Anycubic Chiron também dá a opção de continuar as impressões após ser desligada, como em um caso de falta de energia. Isso evita que impressões sejam perdidas e economiza bastante filamento.

E como diferencial, ela conta com uma área de impressão imensa, permitindo que você trabalhe com peças ainda maiores e detalhadas!

Para mais filamentos, acesse nossa área de filamentos! Temos diversas cores disponíveis!



Especificações:

- Estrutura em alumínio
- Mesa aquecida (até 110°C)
- Pré-montada
- Sensor de filamento
- Tecnologia FDM
- Display LCD touchscreen colorido
- Suporte para filamentos
- Camadas entre 0,05mm e 0,3mm
- Bivolt com chave de seleção
- Tipos de filamentos: TPU, PLA, PLA Wood, ABS, PETG e HIPS
- Entrada para cartão SD e USB-B
- Diâmetro do filamento: 1,75mm
- Máxima temperatura do extrusor: até 260°C
- Precisão posicionamento: 0,0125mm (eixo X e Y) e 0,002mm (eixo Z)
- Velocidade de impressão: entre 20 mm/s e 100 mm/s
- Volume de impressão: 400 mm x 400 mm x 450 mm
- Bico do extrusor: 0,4mm
- Dimensões externas: 651 mm x 612 mm x 720 mm
- Peso total: 20 kg

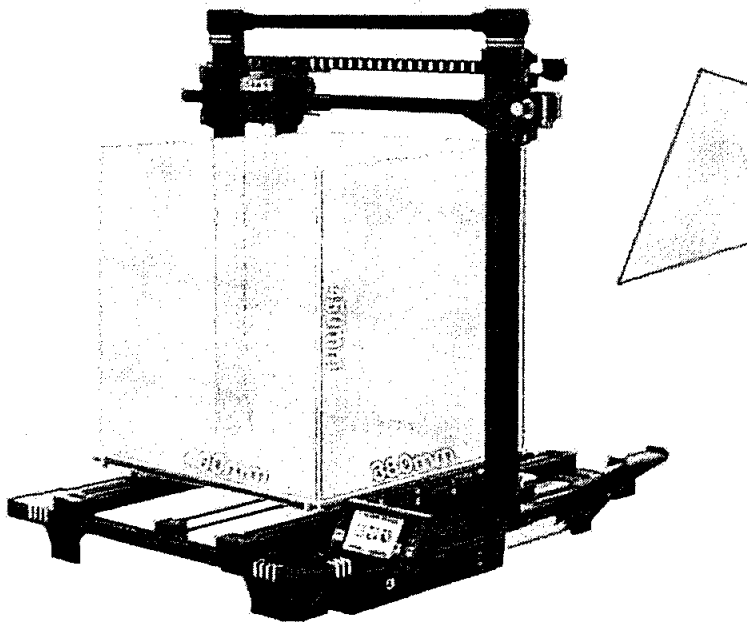
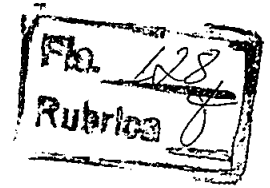

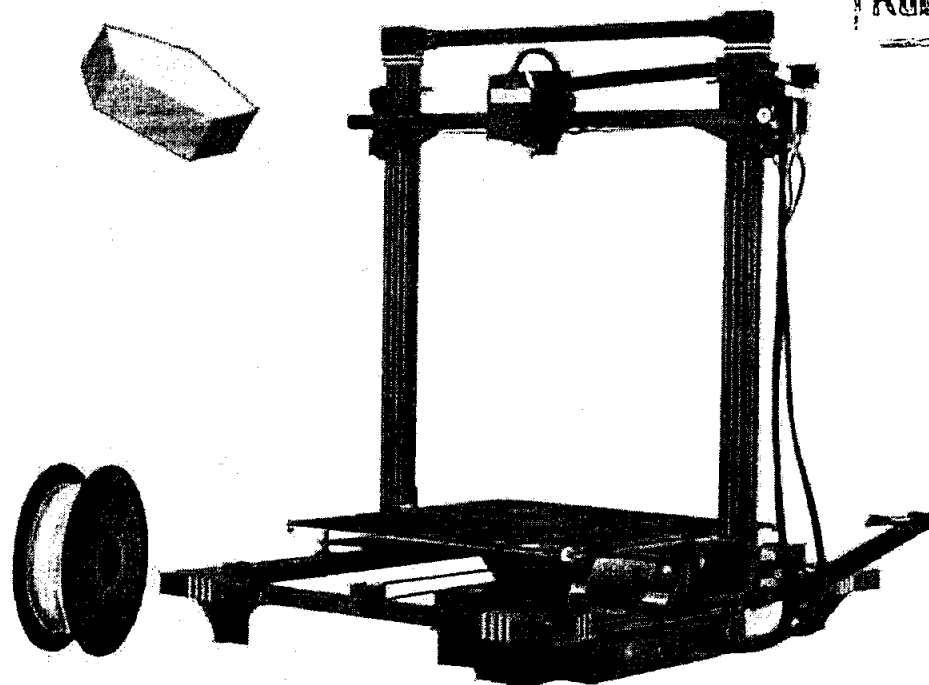
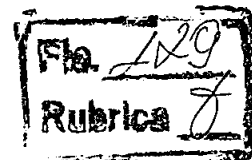

Acompanha:

- 01 – Impressora 3D Anycubic Chiron
- 01 – Filamento PLA branco 1,75mm 500 g
- 01 – Alicates de corte
- 01 – Suporte para filamento
- 01 – Sensor de nivelamento
- 01 – Chave de fim de curso extra
- 01 – Cabo de força
- 01 – Cabo USB
- 01 – Par de luvas
- 01 – Cartão SD
- 01 – Leitor de cartão SD e USB-B
- 01 – Kit de ferramentas
- 01 – Kit extrusor Hotend extra
- 01 – Pinça
- 01 – Espátula
- 10 – Parafusos M5



REF: 8IM16 / Categorias: Impressão 3D, Impressoras 3D

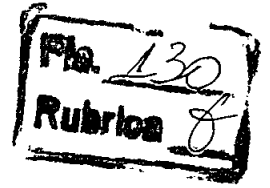

Acessórios Descrição **Posts**

Como funciona uma impressora 3D

Muitos já devem ter visto as maravilhas que uma impressora 3D pode fazer e como essa incrível tecnologia vem proporcionando novas possibilidades que vão do design a até mesmo na



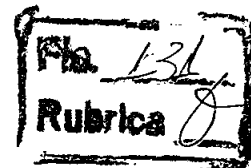

Prototipagem e impressão 3D: O que você precisa saber?

Investir no processo de prototipagem é uma das maneiras mais eficazes de garantir o sucesso de um produto. Quanto mais fiéis e funcionais forem os protótipos, menores são os fatores



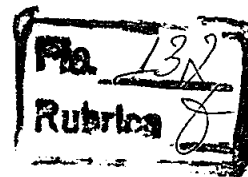

Filamentos para impressora 3D: entenda como funcionam e escolha o melhor para você

As impressoras 3D são ferramentas incríveis que permitem transformar um modelo 3D digital em um modelo físico em questão de minutos! Nesta tecnologia, os objetos são construídos a partir de



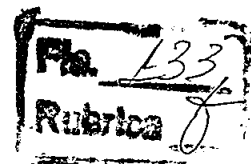

OctoPrint: Controle sua impressora 3D remotamente com uma Raspberry Pi

A OctoPrint é uma interface web para controlar e monitorar uma impressora 3D através de uma Raspberry Pi conectada a rede. Utilizando a OctoPrint podemos enviar arquivos para a impressão remotamente, monitorar o andamento de

Produtos relacionados

Prototipagem, Fontes
Fonte PoE 24V 1A Bivolt

Módulos, Alimentação
Módulo StepDown 12V para 5V USB com Display Digital



Fla. 134
Rubrica

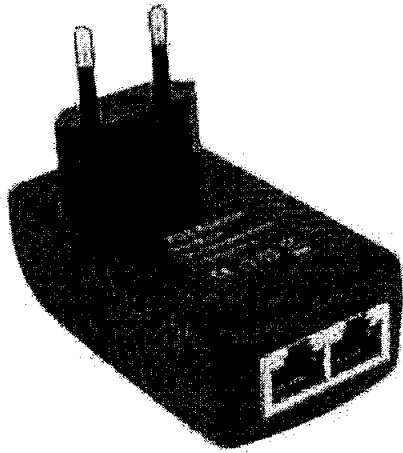

R\$37,90

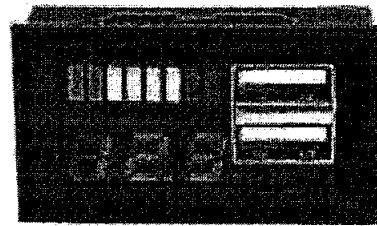

R\$32,90

Raspberry Pi, Kits
Kit Raspberry Pi Zero W Basic

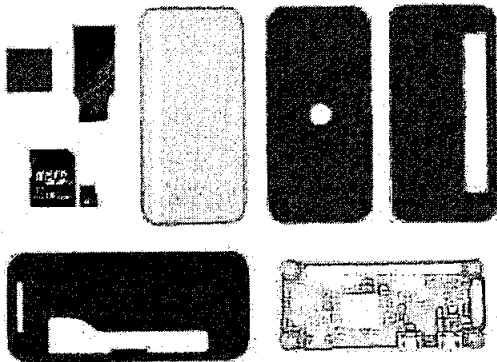

R\$294,90

Sensores, Temperatura & Umidade
Módulo Sensor de Temperatura e Umidade DHT11
para ESP8266 ESP-01

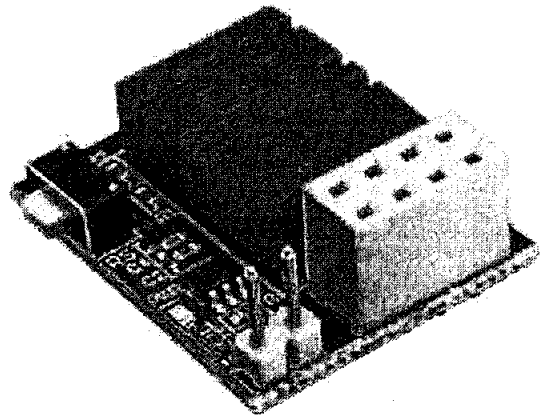

R\$24,90

Prototipagem, Baterias
Bateria Li-Ion 18500 1500 mAh



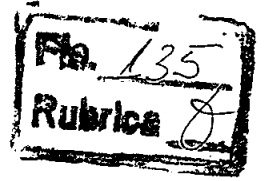

Dúvidas Frequentes



PRODUTO INDISPONÍVEL
Institucional



Alguma dúvida?

(48) 3307-3495

Atendimento on-line

Segunda a sexta, das 9h as 17h

atendimento@filipeflop.com





Gearbest
QUALITY · AFFORDABLE · FUN

Economize US \$ 3 com o aplicativo ▼ Centro de Suporte ▼ Enviar para 🇧🇷 / BRL ▼ Idioma ▼ Web

Pesquise Palavras-chave do produtos

☰ Categoria

VENDA FLASH

NOVIDADE

Entrar
COUPONS

Favoritos

VI

Página Inicial > Scientific & Industrial > Impressoras 3D e acessórios > Impressoras 3D e kits Impressoras 3D e Kits

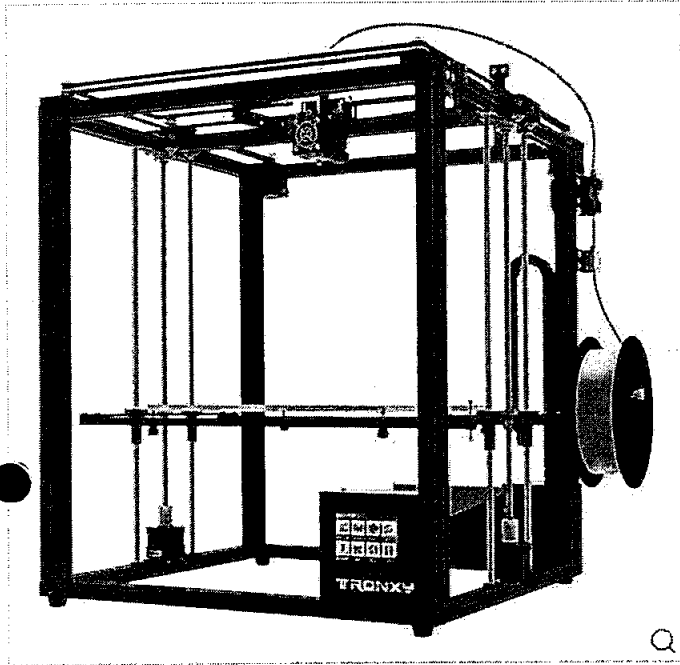

Tronxy X5ST - 400 X 400 X 400mm Impressora 3D - Preto Plugu

Alta Precisão

Marca: Tronxy ★★★★★ 0 Comentários do cliente | [Consulte a descrição](#)

Preço: **R\$4.156,91**

Envio: Não há mais método de envio para Brasil ▼

Cor:

Tamanho:

Qtd

Interromper

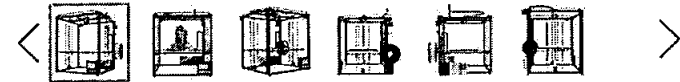

♥ Adicionar aos Favoritos (35)

Informações tributárias Proteção de

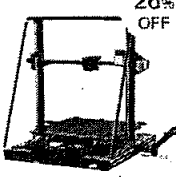
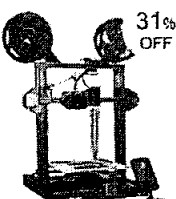
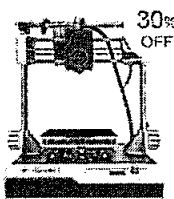
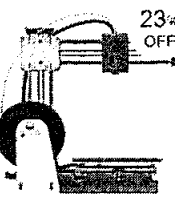
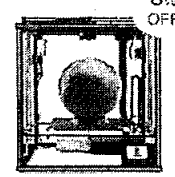

Compartilhar com:

Produtos recomendados para você

					
26% OFF	31% OFF	30% OFF	23% OFF	8% OFF	
Creality CR-6 Max 4.3 Polegadas Touch 400 *...	LOTMAXX SC-10 SHARK Cor Dupla / Cor Dupla ...	Easythree K2 Mini Impressora 3D Para...	Easythree X4 Mini Impressora 3D Volume...	Tronxy X5SA-2E Grandes Size330X330X400MM ...	Tronxy X5SA- Impressão de
R\$6.764,94 RRP: R\$9.119	R\$3.197,94 RRP: R\$4.666	R\$860,94 RRP: R\$1.229,5	R\$1.106,94 RRP: R\$1.444	R\$2.521,44 RRP: R\$2.755	R\$2.521,4

Descrição

Comentários(0)

Perguntas frequentes

Envio & pagamento

Pedido de compra em massa

Descrições

Principais Características:

- Tela grande de 3,5 polegadas: Controle de toque, mais fácil de usar
- Suporta impressão contínua após falha de energia, detecção de falha de impressão
- Eixo Z+estrutura de molorea duplos, maior precisão
- Tamanho de impressão máxima: 400 x 400 x 400mm
- O status de trabalho super silencioso. crie um ambiente de trabalho confortável

Especificação

<p>Geral</p>	<p>Modelo: x5st-400 Tipo: faça você mesmo Platform board: Aluminum Alloy + Glass Engraving Accuracy: 0,1mm Nozzle quantity: solteiro Nozzle diameter: 0,4 mm Nozzle temperature: Temperatura ambiente a 250 graus Product forming size: 400mm*400mm*400mm Layer thickness: 0,1-0,4 mm Memory card offline print: cartão SD Tela LCD: sim Print speed: 2-100mm / s (recomendada 60mm / s) Platform temperature: Temperatura ambiente a 100 graus Supporting material: ABS,PETG,PLA Material diameter: 1,75 mm Língua: Inglês Formato de arquivo: Código G,JPG,STL Model supporting function: sim XY-axis positioning accuracy: 0,011 mm Z-axis positioning accuracy: 0,0025mm Voltage: 110V / 220V Working Power: Entrada: CA 110 / 220V, saída: 12V, 30A software de computador Host: Cura,Repetidor-Host Packing Type: Embalagem montada Sistema Suportado: janelas Voltage Range: AC110V / 220V Current (mA): 12V, 30A Tipo de conector: USB</p>
<p>Dimensões e Peso</p>	<p>Peso do Produto: 13,5000 kg Peso do Pacote: 15,0000 kg</p>
<p>Lista do Pacote</p>	<p>Packing Contents: 1 x impressora 3D</p>

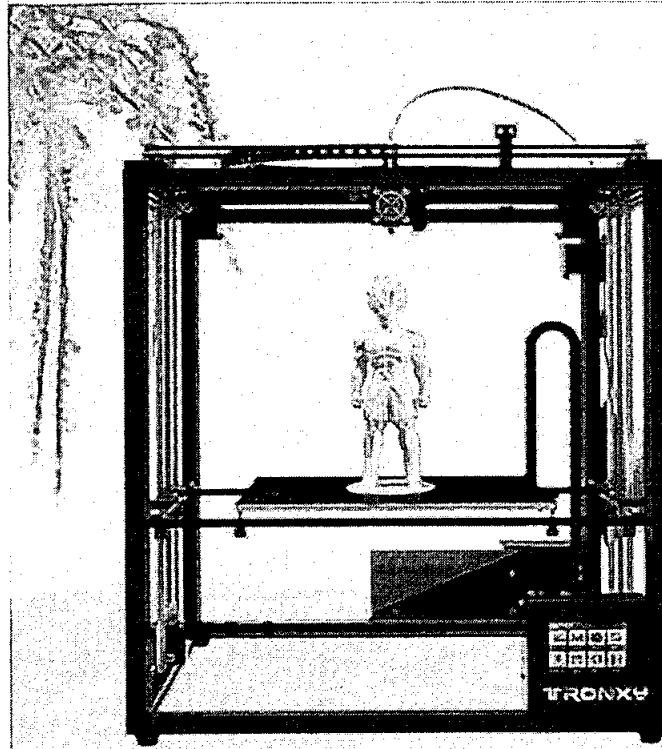
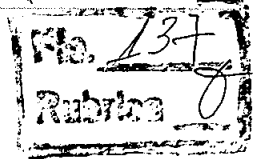

X5ST-400 3D I

- ▶ More functions
- ▶ Higher printing quality

Fla. 138
Rubrica

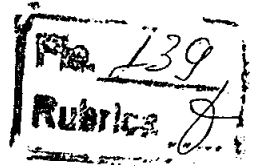

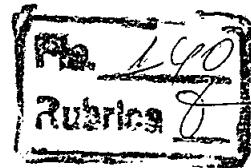

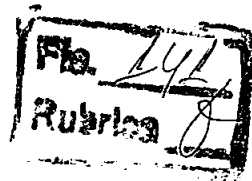

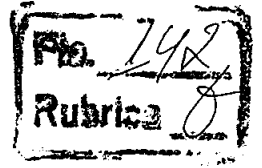

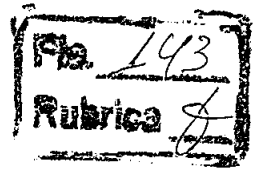

Comentários do cliente

0
★★★★★

5 Estrela	0
4 Estrela	0
3 Estrela	0
2 Estrela	0
1 Estrela	0

Ver tudo 0 comentários

Escreva um com

Todos (0) Fotos (0) Vídeos (0) Ordenar Por: Todos ▾

Obter Pontos GBI Seja o PRIMEIRO a Escrever um Comentário!

Perguntas Frequentes para Tronxy X5ST - 400 X 400 X 400mm Impressora 3D

- + Por que não extrusão de plástico suficiente?
- + Por que há buracos e lacunas nas camadas superiores?
- + Como funciona a impressora 3D?

✚ Como depurar o heatbed de impressora 3D sem auto nivelamento?

+ Como parar impressões 3D de deformação?

Ver Mais ▾

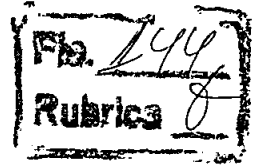

Perguntas & Respostas dos Clientes

Todos Informações sobre o produto Status do estoque Pagamento Sobre o Envio Outros

0 Perguntas & Respostas Ver Todos>

Seja o PRIMEIRO para fazer uma pergunta. Quer Pontos GB? Basta escrever um comentário!

Faça uma pergunta

Seus Itens Vistos Recentemente

Ver recomendações personalizadas
Novo cliente? Comece aqui

Inicie Sessão

Compra Impressoras 3D e kits Impressoras 3D e Kits

3d.ender fonte 3d creality 10 3d creality cr 10 impressora 3d diy para impressora 3d impressoras precisão 3d 10 impressora 3d resin.
enders 3d 3ds creality enders creality 3d kit diy impressora 3d dupla 3d



QUALIDADE ACESSÍVEL
COMPRAS DIVERTIDAS

Seleção de Alta
Qualidade
Controle abrangente de
produtos de qualidade

Preços Acessíveis
Produtos de alta qualidade
a preços de fábrica

Encomenda Expressa
Entrega rápida de depósito
globais

Pós-venda e
Preocupação
Acesso instantâneo
serviços pós-v

Newsletter

Coloque o e-mail e receberá 50 pontos

Subscrever



Informações da Empresa

Sobre Nós
Política de Privacidade
Termos e Condições
Legal
Contacta-Nos
Política de Cookies

Atendimento ao Cliente

Métodos do Transporte
Perguntas Frequentes para Suscreve
de Newsletter
Meus Favoritos
Meus Pontos
Garantia e Devolução
Métodos de Pagamento
FAQ e Suporte
TOP Pesquisas
Mapa do Site
Instrução de Carteira GB
Perguntas Frequentes Sobre o COVID-
19

Outras Questões

Faz Dinheiro
Pro Program
Programa de Afiliados

Faça o download

Economize US \$ 3 com
para um novo usuário

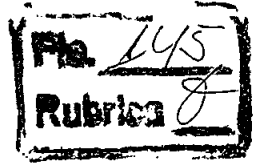

Kit Ferramentas Intech Machine 151 Peças - MF151

Código 218307500 | [Ver descrição completa](#) | [Intech Machine](#)



Vídeo



Dica



★★★★★ 3,2 (71) [Avaliar produto](#)

Vendido e entregue por **MAGALU**

de R\$ 147,00

por R\$ **79,90**

Mais formas de pagamento



Adicionar à sacola

Consultar prazo e valor do frete

00000-000

Ok

Não sei o CEP

Digite aqui para pesquisar

15:00 11/03/2021

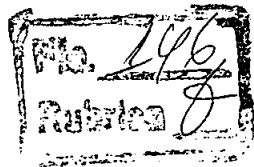

Kit Ferramentas Intech Machine 151 Peças - MF151

Código 218307500 | [Ver descrição completa](#) | [Intech Machine](#)

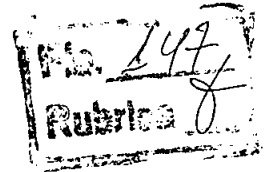

Vídeo



Dica

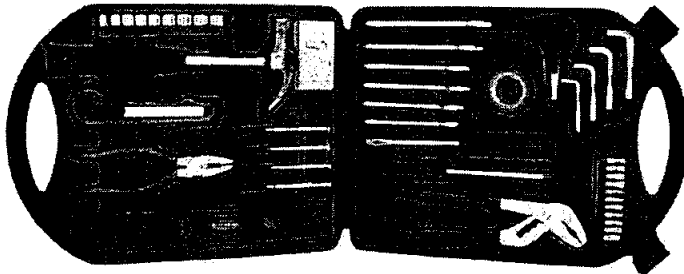
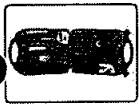

★★★★★ 3,2 (71) [Avaliar produto](#)



Vendido e entregue por

de R\$ 147,00

por R\$ **79,90**



[Mais formas de pagamento](#)

Adicionar à sacola

[Consultar prazo e valor do frete](#)

00000-000

Ok

[Não sei o CEP](#)

Produtos patrocinados



Parafusadeira e Furadeira Mandril 3/8" 400W - Bosch

de R\$274,90 por

R\$274,90 à vista

ou R\$ 274,86

9x de R\$ 30,54 sem Juros



Esmerilhadeira Angular 4.1/2" 700W LCM 9002

de R\$291,00 por

R\$291,00 à vista

ou R\$ 290,97

9x de R\$ 32,33 sem Juros

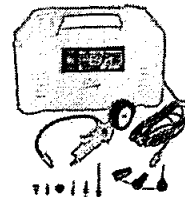

Compressor de Ar Direto Pit Stop 6 pés 1,5HP 127V

de R\$379,00 por

R\$379,00 à vista

ou R\$ 378,96

12x de R\$ 31,58 sem Juros

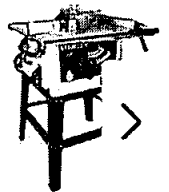

Serra de Bancada 10 1800W 127V - Stanle

de R\$1.549,00 por

R\$1.394,10 à vist

ou R\$ 1.548,96

12x de R\$ 129,08 sem jur

Cookies: a gente guarda estatísticas de visitas para melhorar sua experiência de navegação, saiba mais em nossa política de privacidade.

ENTENDI E FECHAR

- Quem viu este produto, viu estes também



Parafusadeira e Furadeira à Bateria 12V ...

de R\$ 235,90 por

R\$ 218,90

7x de R\$ 31,27 sem juros

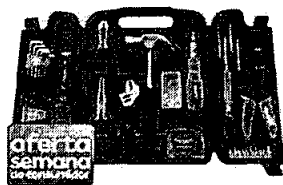

Kit Ferramentas Sparta 129 Peças 13564 -...

★★★★★ (1259)

de R\$ 196,00 por

R\$ 79,00

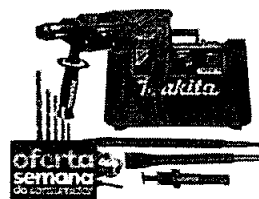

Martelete Combinado Sds Hr2470 800w 220v...

★★★★★ (48)

de R\$ 889,00 por

R\$ 815,90

12x de R\$ 67,99 sem juros



Kit Jogo De Ferramer Fasterr 175 Pcs ...

★★★★★ (101)

de R\$ 179,00 por

R\$ 125,90

4x de R\$ 31,48 sem juros

Produtos mais buscados na semana

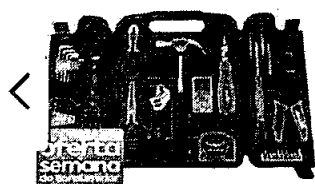
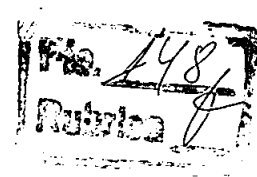

Kit Ferramentas Sparta 129 Peças 13564 -...

★★★★★ (1259)

de R\$ 196,00 por

R\$ 79,00



Kit Jogo De Ferramentas Fasterr 175 Pcs ...

★★★★★ (101)

de R\$ 179,00 por

R\$ 125,90

4x de R\$ 31,48 sem juros



Furadeira e Parafusadeira a Bateria Hamm...

★★★★★ (29)

de R\$ 231,00 por

R\$ 169,90

3x de R\$ 56,63 sem juros



Kit Ferramentas Bosc Peças V-Line 41...

★★★★★ (147)

de R\$ 140,00 por

R\$ 69,90

[Voltar ao topo](#)

[Descrição completa](#)

[Avaliação dos clientes](#)

[Formas de pagamento](#)

Cookies: a gente guarda estatísticas de visitas para melhorar sua experiência de navegação, saiba mais em nossa política de privacidade.

ENTENDI E FECHAR

Kit Ferramentas Intech Machine 151 Peças - MF151

O kit de ferramentas MF151 Intech Machine é ideal para quem procura praticidade ao solucionar reparos e consertos domésticos. Possuindo estojo para transporte e 151 peças em aço carbono e plástico oferecendo maior versatilidade na utilização do dia-a-dia!

Informações técnicas	Marca	Intech Machine
	Referência	MF151
	Cor	Preto
	Modelo	MF151
Material		Aço Carbono e Plástico.
Quantidade de peças		151.
Indicado para		Trabalhos manuais.
Uso		Domiciliar
Alimentação		Não utiliza Energia Elétrica
Peso aproximado	 Peso do produto	1,4 kg.
	 Peso do produto com embalagem	1,8 kg.
Dimensões aproximadas	 Largura	25,7 cm.
	 Altura	23,4 cm.
	 Profundidade	7,3 cm.
Dimensões da embalagem	 Largura	25,7 cm.
	 Altura	23,4 cm.
	 Profundidade	7,3 cm.
Garantia	Prazo	03 meses de garantia legal.
SAC do fornecedor (E-mail)		sac@intechmachine.com
Itens inclusos		- 01 Alicates - 01 Alicates de encanador - 01 Martelo - 01 Estilete - 06 Chaves de boca (8mm a 14mm) - 01 Chave de fenda - 04 Chaves Allen (3mm a 6mm) - 04 Chaves de precisão - 01 Chave phillips - 01 Nível

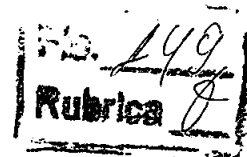

Cookies: a gente guarda estatísticas de visitas para melhorar sua experiência de navegação, saiba mais em nossa política de privacidade.

ENTENDI E FECHAR

- 09 Soquetes (5mm a 13mm)
- 05 Presilhas
- 10 Buchas
- 82 Pregos
- 10 Parafusos
- 01 Fita isolante.

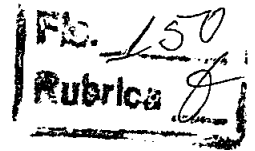

Lu explica: Kit Ferramentas / Maleta de Ferramentas

[+ Veja outros conteúdos](#)

☰ Monte seu Kit de Ferramentas
Conheça as peças fundamentais pra ter em casa e kits completos de vários tipos!
[+ Leia mais](#)

☰ Ferramentas: saiba quais ter em casa
Eu te ajudo a escolher aquelas que você, uma hora ou outra, vai precisar!
[+ Leia mais](#)

Avaliação dos clientes

[Escrever uma avaliação](#)

Avaliação geral



Nota: 3,2
71 avaliações

Qualidade geral	2,9
Custo-benefício	3,5
Design	3,3

Ordenar



★★★★★ None - Há 1 mês atrás

horrível!!!!

parece que são ferramentas de brinquedo. para alguém que queira que o filho use para consertar seus carrinhos de brinquedo, tá bom. totalmente decepcionado!!!! o fabricante deveria retirar isso de venda e fazer algo de qualidade para colocar no mercado!

Não, eu não recomendo esse produto

Essa avaliação foi útil? (0) (0)

Design	1,0
Custo-benefício	1,0
Qualidade geral	1,0

★★★★★ None - Há 3 meses atrás

Bom

Custo benefício bom, bem utilizável em casa.. lembrando que, não são ferramentas profissionais, se comprar nesse intuito, não vai lidar bem
Sim, eu recomendo esse produto

Design	5,0
Custo-benefício	5,0
Qualidade geral	4,0

Cookies: a gente guarda estatísticas de visitas para melhorar sua experiência de navegação, saiba mais em nossa política de [privacidade](#).

ENTENDI E FECHAR

★★★★★ None - Há 3 meses atrás

Muito Boa para uso domestico

nota 100000 muito boa para uso doméstico

produtos com qualidade incrível

Sim, eu recomendo esse produto

Essa avaliação foi útil? (0) (0)

Design

5,0

Custo-beneficio

5,0

Qualidade geral

5,0

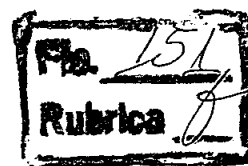

★★★★★ None - Há 3 meses atrás

para serviços leves

o martelo é descartável, usei uma vez e já

era. espero que o resto cumpre o seu papel. pelo

valor não esperava coisa de boa qualidade mas

tomará que o resto da ferramentas sirva.

Não, eu não recomendo esse produto

Essa avaliação foi útil? (0) (0)

Design

2,0

Custo-beneficio

3,0

Qualidade geral

2,0

★★★★★

Fernando Augusto Avelino - Há 5 meses atrás

Bom para o uso doméstico

Tenho usado bastante desde a minha mudança.

Nada chique, mas cumpre o papel, valeu o preço.

Sim, eu recomendo esse produto

Essa avaliação foi útil? (0) (0)

Design

4,0

Custo-beneficio

5,0

Qualidade geral

4,0

★★★★★ Lissandra Beatriz dos S - Há 6 meses atrás

Recomendo

Antes de fazer a compra costumo olhar os

comentários sobre quem já comprou o produto.

Fiz essa compra com medo, por ter muito

comentário negativo. Mais amei, atende minhas

necessidades, ótimo custo benefício. Acredito que

as pessoas que não gostaram compraram para

utilizar a trabalho. E pode ser que para uso diário

ela não atenda. Comprei para uso doméstico e

super recomendo ...

Sim, eu recomendo esse produto

Essa avaliação foi útil? (0) (0)

Design

5,0

Custo-beneficio

5,0

Qualidade geral

5,0

★★★★★ None - Há 6 meses atrás

Bem simples

As ferramentas parecem um pouco frágeis, o cabo

do martelo veio amassado. Pelo preço, compensa

Não, eu não recomendo esse produto

Cookies: a gente guarda estatísticas de visitas para melhorar sua

experiência de navegação, saiba mais em nossa política de

privacidade.

Design

4,0

Custo-beneficio

5,0

Qualidade geral

3,0

ENTENDI E FECHAR

★★★★★ James Souza - Há 7 meses atrás

Design

1,0

péssima qualidade

Custo-benefício



1,0

produto de baixa qualidade, tanto visualmente como estruturalmente

Qualidade geral

1,0

Sim, eu recomendo esse produto

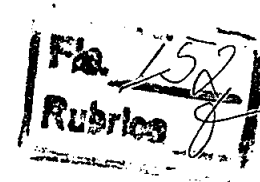
Essa avaliação foi útil?  (0)  (0)

★★★★★ Mary Rose Costa Soares - Há 9 meses atrás

Design

4,0

Chegou Rápido.

Custo-benefício



5,0

Gostei do kit, para uso doméstica está ótimo.Recomendo.

Qualidade geral

4,0

Não, eu não recomendo esse produto

Essa avaliação foi útil?  (0)  (0)

★★★★★

Design

1,0

Hugo Leandro Coelho da S - Há 9 meses atrás



Qualidade geral

1,0

péssimo é num elogio.

Parece brinquedo, super frágil e tudo muito pequeno. Não recomendo, estou arrependido.

Não, eu não recomendo esse produto

Essa avaliação foi útil?  (0)  (0)

Carregar mais avaliações

Formas de pagamento Cartão de crédito**Cartões Luiza**

R\$ 79,90 à vista

R\$ 79,90 à vista

13x R\$ 6,58 com juros

2x R\$ 40,85 com juros

2x R\$ 39,95 sem juros

14x R\$ 6,14 com juros

3x R\$ 27,54 com juros

3x R\$ 26,63 sem juros

15x R\$ 5,76 com juros

4x R\$ 20,83 com juros

4x R\$ 20,47 com juros

16x R\$ 5,42 com juros

5x R\$ 16,80 com juros

5x R\$ 16,46 com juros

17x R\$ 5,13 com juros

6x R\$ 14,12 com juros

6x R\$ 13,78 com juros

18x R\$ 4,87 com juros

7x R\$ 12,20 com juros

7x R\$ 11,87 com juros

19x R\$ 4,63 com juros

8x R\$ 10,77 com juros

8x R\$ 10,44 com juros

20x R\$ 4,42 com juros

9x R\$ 9,65 com juros

9x R\$ 9,32 com juros

21x R\$ 4,23 com juros

10x R\$ 8,76 com juros

10x R\$ 8,43 com juros

22x R\$ 4,06 com juros

11x R\$ 8,02 com juros

11x R\$ 7,70 com juros

23x R\$ 3,90 com juros

12x R\$ 7,42 com iuros

12x R\$ 7,09 com iuros

24x R\$ 3,76 com iuros

Cookies: a gente guarda estatísticas de visitas para melhorar sua experiência de navegação, saiba mais em nossa política de privacidade.

ENTENDI E FECHAR

consultas relacionadas: Kit Ferramentas Intech Machine Kit Ferramentas Kit Intech Machine Kit Intech Kit Machine

Formas de pagamento

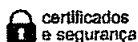
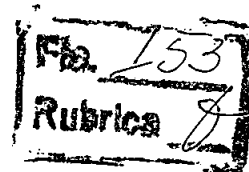
 receba ofertas com preços exclusivos + política de privacidade

digite o seu nome

digite o seu e-mail

ENVIAR

departamentos

ar e ventilação
artesanato
áudio
automotivo
bebês
beleza e perfumaria
brinquedos
cama, mesa e banho
câmeras e drones
casa e construção
celulares
colchões
comércio e indústria
eletrodomésticos
eletroportáteis
esportes e lazer
ferramentas e jardim

games
informática
instrumentos musicais
livros
mercado
móveis
papeleria
pet shop
relógios
saúde e cuidados pessoais
serviços
suplementos alimentares
tablets, ipads e e-readers
telefonía fixa
tv e vídeo
utilidades domésticas

marketplace

venda seus produtos
central de atendimento
atendimento
meus pedidos
trocas e devoluções
termo de compra e venda
arrependimento ou desistência
assistência técnica dos fabricantes
política de privacidade

serviços

recarga premiada
plano controle
tele vendas
lista de casamento
magazine luiza
empresas
consórcio magalu
carilão luiza
luizaseg
parceiro magalu
cliente ouro
quero de casamento
maga mais
camê digital

parcerias

seja nosso parceiro
institucional
quem somos
nossas lojas
portal da lu
trabalhe conosco
programa ouro
pesquisas acadêmicas
assessoria de imprensa
investidores
investors
fornecedores
portal financeiro

compre pelo telefone

0800 773 3838

segunda a domingo: 8h às 20h
(exceto feriados)compre também pelo chat online
acessibilidade

versão mobile

Preços e condições de pagamento exclusivos para compras via internet, podendo variar nas lojas físicas. Ofertas válidas na compra de até 5 peças de cada produto por cliente, até o término dos nossos estoques para internet. Caso os produtos apresentem divergências de valores, o preço válido é o da Sacola de compras.

Vendas sujeitas a análise e confirmação de dados.
Magazine Luiza S/A - CNPJ: 47.960.950/1088-36

Endereço: Rua Arnulfo de Lima, 2385 - Vila Santa Cruz, Franca/SP - CEP 14.403-471
Endereço eletrônico: www.magazineluiza.com.br - @ Magazine Luiza - Todos os direitos reservados
Fale conosco: <https://www.magazineluiza.com.br/central-de-atendimento/fale-conosco/>

Cookies: a gente guarda estatísticas de visitas para melhorar sua experiência de navegação, saiba mais em nossa política de privacidade.

ENTENDI E FECHAR



compartilhar

Kit de Ferramentas Manuais 151 peças MF151 Intech Machine

★★★★★ (Cód. 1446887013)

Kit de Ferramentas MF151 Intech Machine O kit de ferramentas MF151 da Intech Machine oferece uma solução completa para quem deseja fazer reparos e consertos domésticos.O MF151 é feito em aço forjado e é composto de várias ferramentas...

[mais informações](#)

cor: branco

[política de troca e devolução](#)

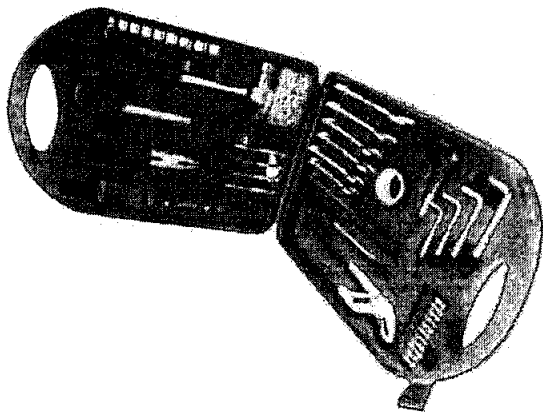

~~R\$ 99,99~~
R\$ 95,88

em 1x no cartão de crédito com. ame e receba R\$ 1,92 de volta

[mais formas de pagamento](#)

calcular frete e prazo

digite o CEP

ok

comprar

comprar com ame

Digite aqui para pesquisar

15:02 11/03/2021

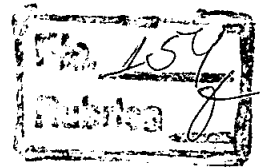

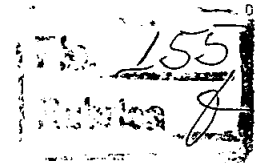

busque aqui seu produto

Informe seu CEP

empresas oferta do dia Galaxy S21 americanas social BBB baixe o app receba hoje produtos internacionais mais por menos

pagina inicial > casa e construção > ferramentas > ferramentas manuais > kits de ferramentas

favoritar compartilhar

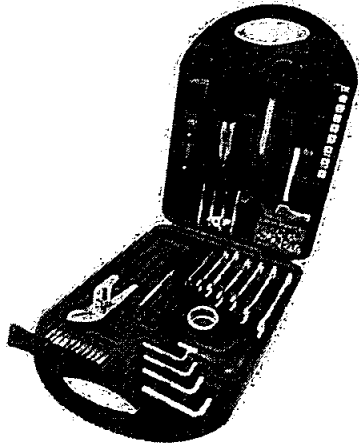

Kit de Ferramentas Manuais 151 peças MF151 Intech Machine

★★★★★ (Cód.1446887013)

Kit de Ferramentas MF151 Intech Machine O kit de ferramentas MF151 da Intech Machine oferece uma solução completa para quem deseja fazer reparos e consertos domésticos! O MF151 é feito em aço forjado e é composto de várias ferramentas...

mais informações

cor: branco

política de troca e devolução

RS-99,88 baixou

R\$ 95,88

em 1x no cartão de crédito com ame e recaba R\$ 1.92 de volta

mais formas de pagamento

calcular frete e prazo

Form for entering CEP and clicking 'ok'

comprar

comprar com ame button

Este produto é vendido por Red Games e entregue por Americanas, que garante a sua compra, do pedido à entrega.

+ 1 outras ofertas deste mesmo produto

os principais produtos da categoria

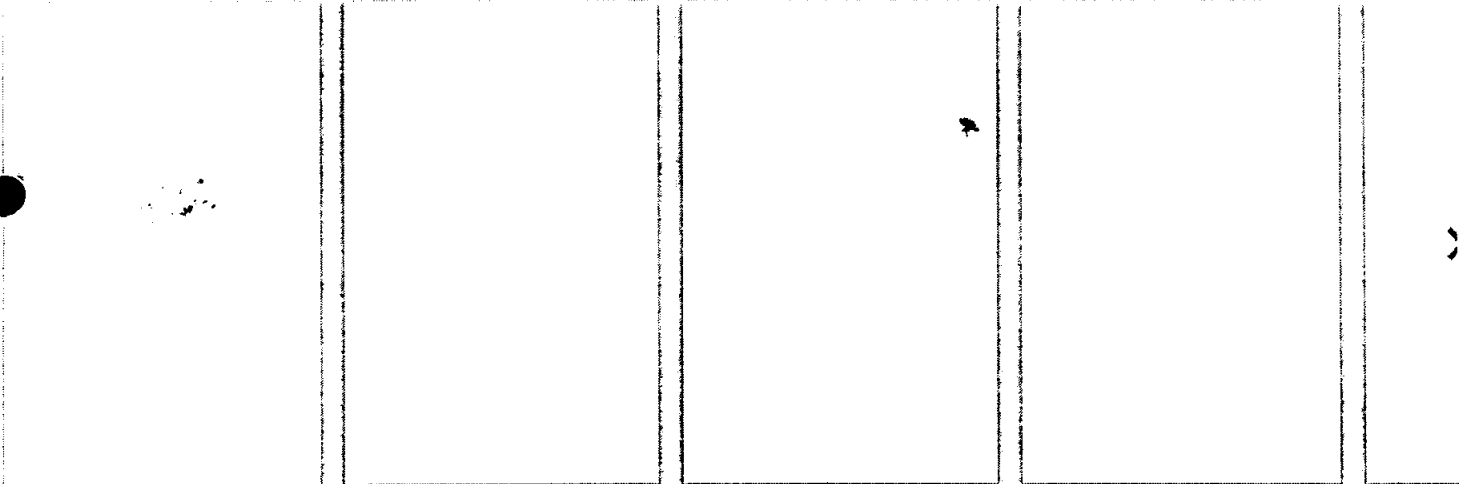

produtos patrocinados

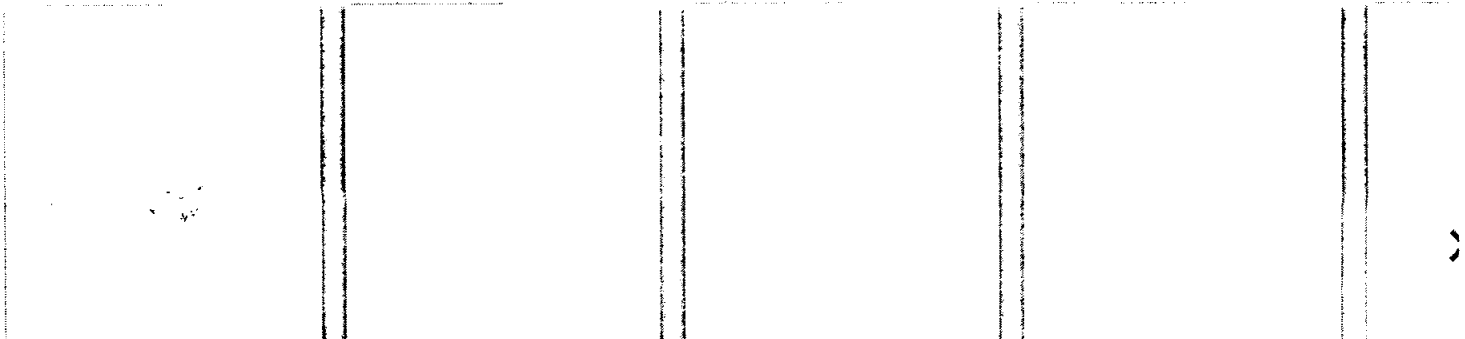

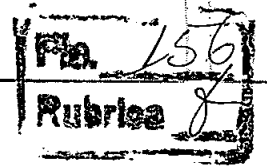

os mais vendidos da categoria

americanas e os cookies: a gente usa cookies para personalizar anúncios e melhorar a sua experiência no site. Ao continuar navegando, você concorda com a nossa Política de Privacidade.

continuar e fechar

informações do produto

Kit de Ferramentas MF151 Intech Machine

O kit de ferramentas MF151 da Intech Machine oferece uma solução completa para quem deseja fazer reparos e consertos domésticos!

O MF151 é feito em aço forjado e é composto de várias ferramentas como martelo, alicate, chaves de boca, fenda e phillips, estilete, nível, jogo de soquetes, chaves de precisão, alicate de encanador, chaves allen, fita isolante, além de bits, buchas, pregos e parafusos. Tudo isso acompanhado de uma resistente e prática maleta organizadora.

O Kit de ferramentas MF151 é composto de:

- 01 Maleta Plástica
- 01 Alicate
- 01 Alicate de Encanador
- 01 Martelo
- 01 Estilete
- 01 Chave de Fenda
- 01 Chave Phillips
- 01 Nível
- 01 Chave de suporte para Bits
- 11 Bits de Fenda e Phillips
- 09 Soquetes 5mm a 13mm
- 06 Chaves de boca 8mm e 10mm a 14mm
- 04 Chaves Allen 3mm a 6mm
- 04 Chaves de precisão
- 01 Fita Isolante
- 05 Presilhas
- 10 Buchas
- 10 Parafusos
- 82 Pregos

Completo, fácil de usar e excelente para diversas aplicações. São muitas as razões para você ter este excelente kit de ferramentas da Intech Machine. Adquirá já o seu!

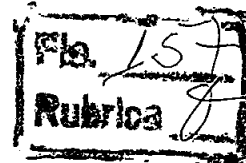

ficha técnica

Código 1446887013

Código de 7898632330977

americanas e os cookies: a gente usa cookies para personalizar anúncios e melhorar a sua experiência no site. Ao continuar navegando, você concorda com a nossa Política de Privacidade.

continuar e fechar

Conteúdo da embalagem 01 Maleta Plástica, 01 Alicate, 01 Alicate de Encanador, 01 Martelo, 01 Estilete, 01 Chave de Fenda, 01 Chave Phillips, 01 Nível, 01 Chave de suporte para Bits, 11 Bits de Fenda e Phillips, 09 Soquetes 5mm a 13mm, 06 Chaves de boca 8mm e 10mm a 14mm, 04 Chaves Allen 3mm a 6mm, 04 Chaves de precisão, 01 Fita Isolante, 05 Presilhas, 10 Buchas, 10 Parafusos e 82 Pregos.

Cor Branco

Dimensões do produto - cm (axlxp) 23,4x25,7x7,3 cm

Garantia do fornecedor 3 Meses

Modelo MF151

Peso líquido e aproximado do produto (kg) 11,5 Kg

Referência do modelo Kit de Ferramentas MF151

Sac (11) 4634-8855

Tipo de produto Kit de Ferramentas

denunciar anúncio

avaliações



Seja o primeiro a avaliar

avaliar produto

peças como você também viram

Table with 5 columns and 1 row, currently empty.

os mais vendidos

Table with 5 columns and 1 row, currently empty.

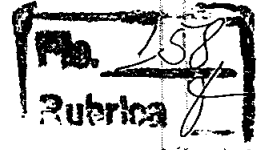

americanas e os cookies: a gente usa cookies para personalizar anncios e melhorar a sua experincia no site. Ao continuar navegando, voc concorda com a nossa Poltica de Privacidade.

continuar e fechar

sugesto de produtos

[churrasqueira a carvo sem fumaca](#) [camera sem fio](#) [rolo de pintura inteligente](#) [chuveiro lorenzetti turbo](#) [escada telescopica 5m](#) [cuba dupla cozinha](#)

atendimento 4003-4848

canal de vendas

carto americanas

ame digital

guia de seguranca

anuncie

venda com a gente

mais informao

mais informao

voltar

institucional

dvidas

servios

americanas mais

ame digital

formas de pagamento cartes de crdito americanas.com, visa, aura, mastercard, diners club, hiper, american express; boleto bancrio; dbito online Ita, banco do brasil, bradesco e visa electron.

todas as regras e promoes so vlidas apenas para produtos vendidos e entregas pela americanas. o preo vlido ser o da finalizao da compra, havendo divergncia, prevalecer o menor preo ofertado.



[www.americanas.com.br](#)

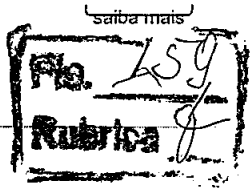
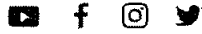

[americanas](#)

B2W - Companhia Digital / CNPJ: 00.778.574/0006-60 / Inscrição Estadual: 85.887.08-5 / Endereço Rua Sacadura Cabral, 102 - Rio de Janeiro, RJ - 20081-902 / atendimento.acom@americanas.com

americanas e os cookies: a gente usa cookies para personalizar anúncios e melhorar a sua experiência no site. Ao continuar navegando, você concorda com a nossa Política de Privacidade.

continuar e fechar

Página inicial > Casa e Construção > Ferramentas > Ferramentas Manuais > Kits de Ferramentas

FAVORITAR | COMPARTILHAR

Kit de Ferramentas Manuais 151 peças MF151
Intech Machine

★★★★★ (Cód. 1445887013)

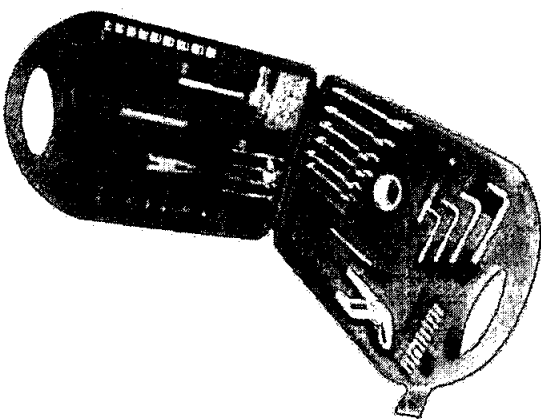

Kit de Ferramentas MF151 Intech Machine O kit de ferramentas MF151 da Intech Machine oferece uma solução completa para quem deseja fazer reparos e consertos domésticos! MF151 é feito em aço forjado e é composto de várias ferramentas...

Mais informações

cor: branco

Política de troca e devolução

R\$ 99,88 **8%**
R\$ 91,88

em 1x no cartão de crédito com Ame e recebe R\$ 1,84 de volta

Mais formas de pagamento

calcular frete e prazo

digite o CEP



Este produto é vendido por Red Games e entregue por Shoptime, que garante a sua compra, do pedido à entrega.



Seleção segura... Digite aqui para pesquisar

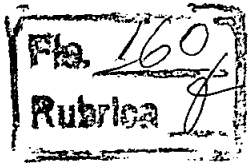

O que você procura hoje?

📍 Informe seu CEP

Seja **prime** **LOUCURA DO DIA** Baixe o APP Ame Digital Receba Hoje Ofertas Exclusivas Cartão Shoptime TV Shoptime Aqui tem Cupom Mais Vendidos

< Kits de Ferramentas

🔗 [COMPARTILHAR](#)

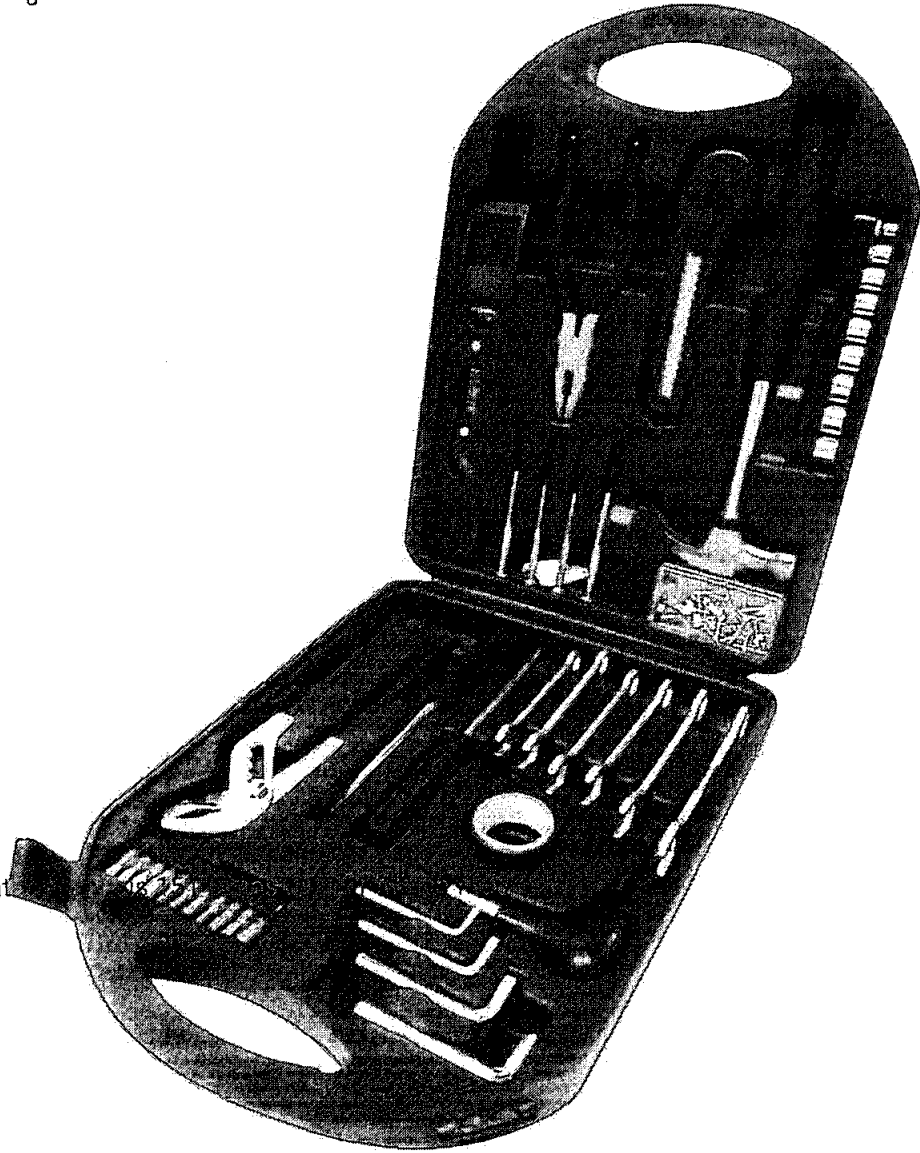
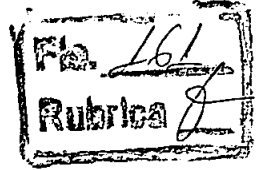

Kit de Ferramentas

★★★★★

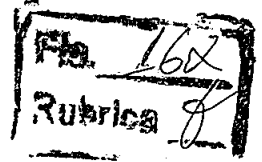

R\$ 99,99 8%

R\$ 91,88

Shoptime e os cookies: a gente usa cookies para personalizar anúncios e melhorar a sua experiência no site. Ao continuar navegando, você concorda com a nossa Política de Privacidade.

continuar e fechar

calcular frete e prazo

digite o CEP

OK

COMPRAR

COMPRAR COM AME

Este produto é vendido por [Red Games](#) e entregue por Shoptime, que garante a sua compra, do pedido à entrega.

+ [1 outra oferta deste mesmo produto](#)

Destaques da categoria

<p>kit de Ferramentas Fasterr 129 peças Bits e Chaves...</p> <p>★★★★★</p> <p>R\$ 118,00 11x de R\$ 10,72 sem juros</p>	<p>Estojo Kit Jogo de Ferramentas com 103 Peças...</p> <p>★★★★★</p> <p>R\$ 245,90 12x de R\$ 20,49 sem juros</p>	<p>Kit Jogo De Ferramentas Sparta 175 Pcs C/ Soquetes ...</p> <p>★★★★★</p> <p>R\$ 196,00 12x de R\$ 16,33 sem Juros</p>	<p>Jogo Fresa Para Madeira 12 Peças Vonder</p> <p>★★★★★</p> <p>R\$ 89,00 8x de R\$ 11,12 sem juros</p>	<p>Jog Sof</p> <p>★</p> <p>R\$ 12</p>
--	--	---	--	---------------------------------------

Produtos Patrocinados

<p>Jogo de Ferramentas 57 Peças + 60 Parafusos...</p> <p>R\$ 127,99</p>	<p>Ponta Montada B-52 Com 10 Peças 3/8Pol x 3/4Pol 1000...</p> <p>R\$ 22,99</p>	<p>Ponta Montada B-97 Com 10 Peças 3/32Pol x 3/8Pol 1000...</p> <p>R\$ 22,99</p>	<p>Kit Ferramentas Multifuncionais Schulz 57...</p> <p>R\$ 127,99</p>	<p>Por Pec</p> <p>2/5</p>
---	---	--	---	---------------------------

11/03/2021

Kit de Ferramentas Manuais 151 peças MF151 Intech Machine no Shoptime

R\$ 427,98
12x de R\$ 35,66 sem juros

R\$ 29,57
2x de R\$ 14,78 sem juros

R\$ 35,96
3x de R\$ 11,98 sem juros

R\$ 345,90
12x de R\$ 28,82 sem juros

R\$
3x

Os mais vendidos na categoria

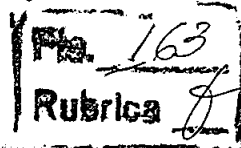

Shoptime e os cookies: a gente usa cookies para personalizar anúncios e melhorar a sua experiência no site. Ao continuar navegando, você concorda com a nossa Política de Privacidade.

continuar e fechar

Compressor Odontológico Isento De Óleo Nacional...

Lavadora de Alta Pressão Wap 5100 Turbo, 2500 Watts

Kit para Louças Sanitárias, Cerâmicas e Porcelanas...

Álcool Isopropílico Isopropanol 500ml Implastec

Mil Par

★★★★★

R\$ 2.205,00
12x de R\$ 183,75 sem juros

R\$ 2.374,92
12x de R\$ 197,91 sem juros

R\$ 29,90
3x de R\$ 9,96 sem juros

R\$ 28,00
2x de R\$ 14,00 sem juros

R\$
12x

Informações do produto >

Ficha técnica >

Denunciar anúncio

Avaliações >

★★★★★

Seja o primeiro a avaliar

AVALIAR PRODUTO

Destaques da categoria

7%

Caixa de Ferramentas Vonder 110 Peças com Maleta...

Ferramenta Desmontar Montar Corrente Emenda Rebitada...

Kit Ferramentas Porcelanato Líquido Hobby

Super Disco Corte Turbo Diamantado Concreto...

Joq Per

R\$ 559,00
12x de R\$ 46,58 sem juros

R\$ 187,62
12x de R\$ 15,63 sem juros

R\$ 291,06 prime
12x de R\$ 24,25 sem juros

R\$ 27,00
2x de R\$ 13,50 sem juros

R\$
4x

Novidades mais vendidas

3%

Ar Condicionado Split Hw Dual Inverter Voice Lg 12000 Btus... ★★★★★ R\$ 2.314,74 12x de R\$ 192,89 sem juros	Notebook Compaq Presario CQ-25 4GB 120GB SSD 14" ★★★★★ R\$ 1.749,99 ■prime 12x de R\$ 145,83 sem juros	Samsung Galaxy A01 Dual Chip Android 10.0 Tela 5.7"... ★★★★★ R\$ 649,00 ■prime 12x de R\$ 54,08 sem juros	Jogo de Toalha Banheiro Basics 5 Peças - Casa & Conforto By... ★★★★★ R\$ 179,99 12x de R\$ 14,99 sem juros	Par Var ★ R\$ 120
---	---	--	---	-------------------------

Shoptime e os cookies: a gente usa cookies para personalizar anúncios e melhorar a sua experiência no site. Ao continuar navegando, você concorda com a nossa Política de Privacidade.

continuar e fechar

Canal de vendas

Anuncie

Catálogo

Ame Digital

Venda com a gente

NET (29/529) | SKY (33/433) | Oi TV (78) | Parabólica

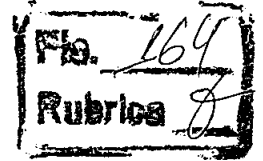

Mais informações >

Mais informações

< Voltar

Institucional >

Dúvidas >

Serviços >

Cartão Shoptime >

TV Shoptime >

Ame Digital >

Formas de pagamento Cartões de crédito Shoptime, Visa, Aura, MasterCard, Dinners Club, Hiper, American Express; Boleto bancário; Débito Online Itaú, Banco do Brasil, Bradesco e Visa Electron.

Todas as regras e promoções são válidas apenas para produtos vendidos e entregues pelo Shoptime. O valor de oferta do produto será garantido após a finalização da compra. Havendo divergência, prevalecerá o menor preço ofertado.



acessibilidade

Salva mais





B2W - Companhia Digital / CNPJ: 00.776.574/0006-60 / Inscrição Estadual: 492.513.778.117 / Endereço Rua Sacadura Cabral, 102 - Rio de Janeiro, RJ - 20081-902 / atendimento.shop@shoptime.com.br

[Mapa do site](#)

Shoptime e os cookies: a gente usa cookies para personalizar anúncios e melhorar a sua experiência no site. Ao continuar navegando, você concorda com a nossa Política de Privacidade.

[continuar e fechar](#)

Fla. 165,
Rubrica O

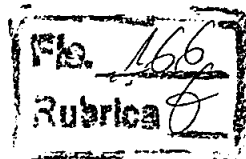

LEI MUNICIPAL Nº 832, DE 21 DE MAIO DE 2021.

AUTORIZA O PODER EXECUTIVO A ABRIR CRÉDITO ESPECIAL, DO TIPO ADICIONAL, NO VALOR DE R\$ 301.068,00 (TREZENTOS E UM MIL E SESENTA E OITO REAIS), DESTINADO AO PROGRAMA ESPAÇO 4.0, QUE ATENDERÁ JOVENS DE 15 A 29 ANOS, BEM COMO CRÉDITO ESPECIAL, AO LIMITE DO VALOR ATRIBUÍDO A DISPENSA DE LICITAÇÃO, A TÍTULO DE ADIANTAMENTO PARA PEQUENAS DESPESAS DOS ÓRGÃOS MUNICIPAIS, E DÁ OUTRAS PROVIDÊNCIAS.

O PREFEITO DO MUNICÍPIO DE BOCA DA MATA, ESTADO DE ALAGOAS, no uso de suas atribuições legais, com fulcro no art. 44, inciso IV, da Lei Orgânica Municipal, faz saber que a Câmara Municipal APROVOU e eu SANCIONO a seguinte Lei:

Considerando a celebração do **Convênio nº 904415/2020**, entre o Município de Boca da Mata e a União Federal, por intermédio da Secretaria Nacional da Juventude, integrante do Ministério da Mulher, da Família e dos Direitos Humanos;

Considerando que a Lei Orçamentária vigente não previu dotação orçamentária específica para execução do objeto do Termo de Convênio nº 904415/2020, que visa a implantação de uma unidade do programa espaço 4.0;

Considerando, também, a necessidade de cumprimento de atos administrativos necessários ao cumprimento do convênio, a exemplo de procedimentos licitatórios, para realização dos serviços, aquisição de bens – material;

Art. 1º. Fica o Poder Executivo autorizado a abrir crédito especial, do tipo adicional, no orçamento em vigor, no valor de R\$ 301.068,00 (trezentos e um mil e sessenta e oito reais) com o objetivo de “implantar uma Unidade do Programa Espaço 4.0, na sede do Município de Boca da Mata/AL, para atender jovens de 15 a 29 anos”, nos termos do Plano de Trabalho e o Termo de Referência do Convênio nº 904415/2020.

Parágrafo primeiro. A Execução do Crédito Especial será regulamentada através de Decreto, em obediência as determinações aos artigos 41 Inciso II, da Lei Federal nº 4.320, de 17 de março de 1964.

Parágrafo segundo. Os recursos para execução desta ação, são oriundos do **Convênio nº 904415/2020**, celebrado entre o Município de Boca da Mata e o Ministério da Mulher, da Família e dos Direitos Humanos.

Parágrafo terceiro. São fontes dos recursos para o Programa 4.0:
Tesouro Federal: R\$ 300.000,00 (*trezentos mil reais*);
Tesouro Municipal: R\$ 1.068,00 (*um mil e sessenta e oito reais*).

Órgão: 02	PODER EXECUTIVO
Unidade: 1212	Secretaria Municipal Esporte, Lazer, Promoções e Juventude
Função: 04	Administração
Sub Função: 128	Formação de Recursos Humanos
Programa: 0080	Capacitação e qualificação de jovens para o mercado de trabalho;
04.128.0080.2068	Implantação do Programa Espaço 4.0, para atender a jovens de 15 a 29 anos.

Elemento de despesa	Especificação	Valor	F. Recursos
3.3.3.90.39.00.00	Outros serviços de terceiros – Pessoa Jurídica	R\$ 1.068,00	R. Próprio
3.3.3.90.39.00.00	Outros serviços de terceiros – Pessoa Jurídica	R\$101.618,60	Convênio
3.4.4.90.52.00.00	Equipamentos e Material Permanente	R\$ 198.381,40	Convênio
TOTAL		301.068,00	

Art. 2º. Fica criado o sistema de adiantamento para o atendimento de pequenas despesas dos órgãos municipais e, ato contínuo, para sua implementação, fica o Poder Executivo autorizado a abrir crédito especial, do tipo adicional, no orçamento em vigor, no valor de R\$ 17.600,00 (*dezessete mil e seiscentos reais*).

Parágrafo primeiro. São fontes dos recursos para as pequenas despesas: Tesouro Municipal: R\$ 17.600,00 (*dezessete mil e seiscentos reais*), anual.

Órgão: 02	PODER EXECUTIVO
Unidade: 1212	
Função: 04	
Sub Função: 128	
Programa: 0080	
04.128.0080.2068	Pequenas despesas

Elemento Despesa	Especificação	Valor	Fonte do Recurso
3.3.3.90.39.00.00			
3.3.3.90.39.00.00			
3.4.4.90.52.00.00			
TOTAL			

Parágrafo segundo. O valor previsto no parágrafo anterior, anualmente, será sempre o que definido em lei federal para o procedimento de dispensa de licitação, inclusive acompanhando em caso de alteração legislativa da matéria, bastando atualização, em nível municipal, mediante Decreto.

Parágrafo terceiro. O sistema de adiantamento, para suprimento de pequenas despesas, criado e autorizado através dessa lei será regulamentado mediante Decreto.

Art. 3º. A abertura desses créditos especiais depende da existência de recursos disponíveis para ocorrer a despesa e será procedido de exposição e justificativa, conforme §1º, Incisos I e III do artigo 43 da Lei Federal 4.320/64, de 17 de março de 1964.

Art. 4º. Esta Lei entra em vigor na data de sua publicação, revogadas as disposições em contrário, eventuais alterações e adequações necessárias poderão ser realizadas mediante Decreto.

Gabinete do Prefeito do Município de Boca da Mata, Estado de Alagoas, aos 21 dias do mês de maio do ano de 2021.

BRUNO FEIJÓ TEIXEIRA
PREFEITO

PUBLICADA NO DIÁRIO OFICIAL DO MUNICÍPIO DE BOCA DA MATA, NO PORTAL DE ACESSO À INFORMAÇÃO E NO QUADRO DE AVISOS DA SEDE DA PREFEITURA MUNICIPAL. REGISTRADA E ARQUIVADA. EM, 21 DE MAIO DE 2021.

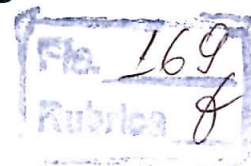

PROCESSO Nº 0111007/2021

INTERESSADO: Gabinete do Prefeito

ASSUNTO: Solicita autorização para abertura de Processo Licitatório para aquisição de bens e serviços em atendimento ao Termo de Convênio de nº 904415/2020- Espaço 4.0.

VALOR TOTAL ESTIMADO: R\$ 301.068,00 (Trezentos e Um Mil e Sessenta e Oito Reais)

Informamos que as despesas correrão por conta das unidades orçamentárias do Programa de Trabalho da Secretaria Municipal interessada, e que existe previsão orçamentária e financeira.

Estrutura Programática	Elemento de Despesa	Valor Total
16.1212.2068 (Secretaria de Esportes Lazer Promoções e Juventude-Implantação do Programa Espaço 4.0, para atender a jovens de 15 a 29 anos)	3390.39- Outros serviços de terceiros pessoa jurídica	1.068,00
16.1212.2068 (Secretaria de Esportes Lazer Promoções e Juventude-Implantação do Programa Espaço 4.0, para atender a jovens de 15 a 29 anos)	3390.39- Outros serviços de terceiros pessoa jurídica	101.618,60
16.1212.2068 (Secretaria de Esportes Lazer Promoções e Juventude-Implantação do Programa Espaço 4.0, para atender a jovens de 15 a 29 anos)	4490.52- Equipamentos e Material Permanente	198.381,40

A Comissão Permanente de Licitações para manifestação e providências necessárias que o caso requer. Evoluindo à Procuradoria Geral do Município para análise e parecer retornando os autos para o Gabinete do Prefeito para apreciação e decisão.

Boca da Mata, 24 de maio de 2021.

Maria das Dores dos Santos
Ag. Administrativo
Mat. 0064

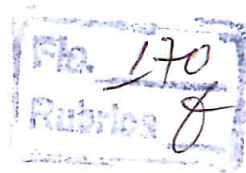

DESPACHO ADMINISTRATIVO

Processo Administrativo Nº: 0111007/2021

Referência: Aquisição de insumos em atendimento ao termo de convênio Nº 904415/2020 - Programa Espaço 4.0

Venho, através deste, em razão da solicitação de **aquisição de insumos em atendimento ao termo de convênio Nº 904415/2020 - Programa Espaço 4.0**, encaminhar mapa comparativo de cotação de preços dos referidos bens pleiteados.

O mapa é baseado nas cotações apresentadas pelo sistema BANCO DE PREÇOS; empresa TELES GUIMARÃES EIRELI - ME - CNPJ: 24.614.266/0001-92, em 30/10/2020; MIXPEL INFORMÁTICA - CNPJ 11.050.845/0001-08, em 11/09/2020 e ALAGOAS ELETROLAR, em 20/10/2020.

Segue, em anexo, a cotação realizada pelo sistema Banco de Preços. O relatório possui pesquisa de preços de 22 (vinte e dois) itens e contém 469 (quatrocentos e sessenta e nove) laudas, contando com 84 (oitenta e quatro) páginas de relatório e 385 (trezentos e oitenta e cinco) anexas, apresentando o valor global R\$ 272.248,80 (duzentos e sessenta e dois mil duzentos e quarenta e oito reais e oitenta centavos). Em razão do princípio da economicidade, segue impresso resumo do relatório, **em 03 (três) laudas**, indicando cada item a ser cotado, com seu valor unitário e global atualizados, enquanto o documento completo está sendo apenso como mídia digital - DVD-R - como parte integrante e inseparável do presente processo.

Em tempo, se destaca que em relação à aquisição de insumos em atendimento ao termo de convênio Nº 904415/2020 - Programa Espaço 4.0, o valor global estimado é no importe de **R\$ 186.993,70** (cento e oitenta e seis mil novecentos e noventa e três reais e setenta centavos).

Boca da Mata – AL., 14 de junho de 2021.

Ednelson Araujo da Silva
Chefe do Setor de compras



PREFEITURA DE
BOCADAMA
COMISSÃO DE TRABALHO

ESTADO DE ALAGOAS
MUNICÍPIO DE BOCA DA MATA
SETOR DE COMPRAS

MAPA COMPARATIVO - Valores estimados - Programa Espaço 4.0 (Jovens de 15 a 29 anos) - 2021
Processo Administrativo Nº 0111007/2021

ITEM	OBJETO	UNIDADE DE MEDIDA	QUANT.	BANCO DE PREÇOS	TELES GUIMARÃES EIRELI - ME - CNPJ: 24.614.266/0001-92	MIXPEL INFORMÁTICA - CNPJ 11.050.845/0001-08	ALAGOAS ELETROLAR	SOMA DOS ORÇAMENTOS	MÉDIA UNITÁRIA	MÉDIA GLOBAL
1	Computador Desktop - Processador: i7-8700 - Coffee Lake LGA 1151 3.2Ghz 12MB Cache; Placa Mães: LGA1151 Chipset B360; Memória: 16GB (2X8) 2400MHz DDR4; Placa de Vídeo: PNY Quadro P1000 - 4GB GDDR5 128bit 640 Cuda Cores - VCQP1000- PORPB; Disco Rígido Interno (HD) - 1TB SATA III 3.5" 7200RPM; Fonte: 500W 80 Plus; Gabinete: Gabinete genérico; Monitor: 24" LED 75hz HDMI/VGA; Teclado padrão ABNT 2 Mouse óptico	Unidades	4	R\$ 6.183,86	R\$ 4.900,00	R\$ 5.190,00	R\$ 4.900,00	R\$ 16.273,86	R\$ 4.068,47	R\$ 16.273,86
2	Tablet - Tela de 10,5" (2560 x 1600 pixels), 4G, 3G e Wi-Fi, Processador octa-core de até 2,35 GHz, Caneta S Pen, Armazenamento de 64 GB (expansível até 400 GB), Câmera traseira de 13 MP e frontal de 8 MP, Leitor de íris Bateria de 7.300 mAh	Unidades	4	R\$ 4.911,08	R\$ 3.200,00	R\$ 3.190,00	R\$ 3.200,00	R\$ 11.301,08	R\$ 2.825,27	R\$ 11.301,08

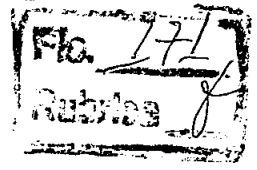

3	Notebook 2.1 2133A IT: Integr Full H Forma con Et Adap USB tíj
4	Impre 400m Ní memó USB; du 1.75rr de 0. Módt Entrad Supor
5	Smarr HD 4i Wi-F Bivo Nm Am bater Altura Diã made

173
 8

6	<p>Kit de ferramentas para reparo de celular, notebook e tablet - Chave Torx: T2, T3, T4, T5, T6, T7, T8, T9, T10, T15; Chave Phillips: 1.2, 1.5, 2.0; Chave de Fenda: 1.5, 2.0; Chave Hexagonal: 2.5, 3, 3.5, 4, 4.5, 5, 5.5; Chave Estrela (5 Pontas): 0.8, 1.2; Chave Y: 2.0; Chave PH2; Chave Triângulo: 2.3; Chave U1: 2.6; 02 - chaves plásticas; 01 - Ventosas; 01 - Pinça; 01 - Chave Pentalobe 30mm</p>	Unidades	3	R\$ 184,41	R\$ 360,00	R\$ 390,00	R\$ 360,00	R\$ 934,41	R\$ 233,60	R\$ 700,81
7	<p>kit de ferramentas manuais - 01 - Maleta Plástica, 01 - Alicates, 01 - Alicates de Encanador, 01 - Martelo, 01 - Estilete, 01 - Chave de Fenda, 01 - Chave Phillips, 01 - Nível, 01 - Chave de suporte para Bits, 11 - Bits de Fenda e Phillips, 09 - Soquetes 5mm a 13mm, 06 - Chaves de boca 8mm e 10mm a 14mm, 04 - Chaves Allen 3mm a 6mm, 04 - Chaves de precisão, 01 - Fita Isolante, 05 - Presilhas, 10 - Buchas, 10 - Parafusos 82 - Pregos.</p>	Unidades	3	R\$ 224,03	R\$ 60,00	R\$ 169,00	R\$ 60,00	R\$ 453,03	R\$ 113,26	R\$ 339,77
8	Filamento PLA ou ABS - Filamentos	Unidades	120	R\$ 178,69	R\$ 89,00	R\$ 69,00	R\$ 89,00	R\$ 336,69	R\$ 84,17	R\$ 10.100,70
9	Cadeira - Cadeira Giratória com braço, assento e encosto em compensado multilaminado anatômico. Com regulagem de altura	Unidades	32	R\$ 366,74	R\$ 270,00	R\$ 289,00	R\$ 270,00	R\$ 925,74	R\$ 231,44	R\$ 7.405,92
10	Microondas - 20 L - Referência MT 030 ou equivalente na cor branca	Unidades	2	R\$ 643,54	R\$ 650,00	R\$ 790,00	R\$ 750,00	R\$ 2.083,54	R\$ 520,89	R\$ 1.041,77
11	Purificador de água com dimensões de (A x L x P) 27,9 x 19,5 x 12,9 cm em material plástico na cor branca, Ref. MIO-188L ou equivalente	Unidades	2	R\$ 499,56	R\$ 650,00	R\$ 790,00	R\$ 790,00	R\$ 1.939,56	R\$ 484,89	R\$ 969,78
12	Ar condicionado com tecnologia tipo Inverter com no mínimo 18.000 Btu's com classificação energética tipo A - Modelo IF 42MBCA18M5- ou equivalente	Unidades	2	R\$ 3.941,08	R\$ 3.000,00	R\$ 3.000,00	R\$ 3.400,00	R\$ 9.941,08	R\$ 2.485,27	R\$ 4.970,54

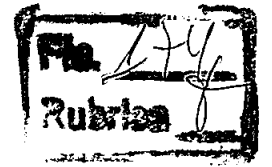

13	<p>"QUADRO CORTIÇA – Quadro com base em MDF ou compensado, revestido com cortiça e moldura em alumínio natural com Largura de 60 cm e altura de 90 cm."</p>	Unidades	2	R\$ 141,57	R\$ 150,00	R\$ 159,00	R\$ 490,00	R\$ 450,57	R\$ 112,64	R\$ 225,29
14	<p>PAREDE DE FERRAMENTAS – Painel para ferramentas 72,5 x 57,5 cm confeccionado em chapa de aço de baixo teor de carbono. Possui quatro furações para instalação nas dobras laterais em formato oblongo para encaixe do painel aos parafusos previamente instalados na parede. Com furações de diâmetro 5.3mm em dispostos em linhas verticais de furos em passos de 28mm; linhas horizontais de furos em passos de 28mm; linhas horizontais de furos em passos de 37mm. Acabamento Superficial através do tratamento químico antiferruginoso e fosfatizante com pintura eletrostática a pó com camada mínima de 70 micras – Dimensões: Tamanho (LxAxP): 725 x 575 x 20 mm; Capacidade de carga: 30kg distribuídos. Espessura da chapa: 0,60 mm</p>	Unidades	2	R\$ 346,53	R\$ 350,00	R\$ 500,00	R\$ 620,00	R\$ 1.196,53	R\$ 299,13	R\$ 598,27
15	<p>NOBREAK PARA IMPRESSORA: Potência (s): 1800VA – Nobreak Interativo com regulação on-line; comunicação Inteligente; padrão RS-232 e USB (acompanha cabo); Função battery saver, microprocessador: RISC/FLASH de alta velocidade. Tensão: Bivolt automático de entrada com saída 115V</p>	Unidades	4	R\$ 2.148,24	R\$ 1.550,00	R\$ 1.900,00	R\$ 1.900,00	R\$ 5.598,24	R\$ 1.399,56	R\$ 5.598,24

125

16	NOBREAK PARA DEMAIS EQUIPAMENTOS; Forma de onda: senoidal por aproximação retangular – PWM indicado para usuários residenciais, escritórios, home office potência 3.000 VA – 2W – Modelo bivolt automático: entrada 115-127/220V COM SAÍDA 115v – Saída para bateria externa – estabilizador e filtro de linha internos – 10 tomadas NBR 14146 (6 tomadas) + 4 tomadas de 20ª – 6 NÍVEIS DE PROTEÇÃO – Queda de rede blackout) ruído de rede elétrica; sobretenção de rede elétrica; surtos de tensão de rede; correção de variação da rede elétrica por degrau.	Unidades	2	R\$ 5.327,31	R\$ 4.150,00	R\$ 4.690,00	R\$ 4.900,00	R\$ 14.167,31	R\$ 3.541,83	R\$ 7.083,66
17	Switch 24 Portas /1000 –PADRÕES E PROTOCOLOS: IEEE 802.3i, IEEE 802.3U, IEEE 802.3AB, IEEE 802.3X; INTERFACE: 24 PORTAS RJ45 10/100/1000Mbps COM AUTO NEGOCIAÇÃO (AUTO MDI/MDIX), MÍDIA DE REDE: 10BASE-T; UTP CABO CATEGORIA 3, 4, 5 (MÁXIMO 100M) 100BASE-TX 1000BASE-T; UTP CABO CATEGORIA 5, 5E (MÁXIMO 100M); FONTE DE ALIMENTAÇÃO: 100-240VAC, 50/60HZ; MONTAGEM: RACK MOUNTABLE. DE MESMA QUALIDADE OU SUPERIOR AO SWITCH TL-SG1024D; DEVIDAMENTE INSTALADO ; Roteador wireless; -4 portas 300mbps TL – WR840N; 12 caixas 4x2 com 01 tomada RJ45 com cabo LAN	Unidades	2	R\$ 945,05	R\$ 470,00	R\$ 390,00	R\$ 380,00	R\$ 1.805,05	R\$ 451,26	R\$ 902,53
18	ARMÁRIO EM MDF – COPA 01 – Armário embaixo da bancada da copinha 80 x 50 cm com 02 portas	Unidades	2	R\$ 1.115,99	R\$ 450,00	R\$ 450,00	R\$ 470,00	R\$ 2.015,99	R\$ 504,00	R\$ 1.008,00
19	ARMÁRIO EM MDF – Produzido em MDP/NP; -4 prateleiras; Peso: 40,95 kg; Altura: 1,60m; Largura 0,75m; Profundidade 0,38m	Unidades	2	R\$ 626,73	R\$ 530,00	R\$ 520,00	R\$ 550,00	R\$ 1.676,73	R\$ 419,18	R\$ 838,37
20	MESA DE TRABALHO EM MDF – Mínimo 1,35 x 0,60 m, os pés das mesas serão em Tubo industrial 4x4 com chapa 1.6, pintado com esmalte sintético fosco na cor preta e tampo em MDF, espessura de 3cm na cor branca	Unidades	32	R\$ 412,05	R\$ 380,00	R\$ 370,00	R\$ 390,00	R\$ 1.162,05	R\$ 290,51	R\$ 9.296,40

21	MESA EM MDF – Mínimo 2,20 m x 0,60 m. Os pés das mesas serão em tudo industrial 4x4 com chapa 16, pintado com esmalte sintético fosco na cor preta e tampo em MDF, espessura de 3cm na cor branca	Unidades	2	R\$ 1.091,60	R\$ 870,00	R\$ 930,00	R\$ 900,00	R\$ 2.891,60	R\$ 722,90	R\$ 1.445,80
22	Furadeira e parafusadeira Bivolt (110V/220V Torque, máx (duro/macio): 6/15 Nm. Números de rotações (sem carga): 0-700 rpm; Amplitude de aperto, mín./máx: 06mm; Voltagem da bateria 12v, comprimento: 186mm; largura 73mm, altura 185mm; porta brocas: Mandrill de aperto rápido; diâmetro de perfuração (máximo de perfuração em madeira: 10mm; máximo de perfuração em aço: 6mm, máximo do parafuso 6mm	Unidades	32	R\$ 562,10	R\$ 650,00	R\$ 690,00	R\$ 790,00	R\$ 1.902,10	R\$ 475,53	R\$ 15.216,80
VALOR ESTIMADO GLOBAL									R\$ 186.993,70	

Boca da Mata - Al., 14 de Junho de 2021.

Ednelson Araújo da Silva
 Chefe do Setor de Compras

176

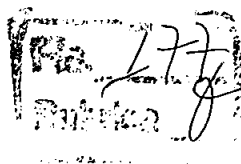

Relatório de Cotação: Programa Espaço 4.0 (Jovens de 15 a 29 anos) - Processo Administrativo Nº: 0111007/2021

Pesquisa realizada entre 02/06/2021 09:44:45 e 14/06/2021 12:37:24

Relatório gerado no dia 14/06/2021 12:42:13 (IP: 179.107.77.22)

Item 1: Computador Desktop – Processador i7 – 8700 – Monitor 24" - Coffee Lake LGA H 51, 3.2 Ghz, 12 MB, Cache; Placa mãe: LGA1151 C hipset B360; Memória 16GB (2X8) 2400 MHz DDR4

PREÇOS / PROPOSTAS	QUANTIDADE	PREÇO ESTIMADO	TOTAL
4 / 1	4	R\$ 6.183,86 (un)	R\$ 24.735,44

Item 2: Tablet - Tela de 10,5" (2560 x 1600 pixels), 4G, 3G e Wi-Fi, Processador octa-core de até 2,35 GHz, Caneta S Pen, Armazenamento de 64 GB (expansível até 400 GB), Câmera traseira de 13 MP e frontal de 8 MP, Leitor de íris Bateria de 7.300 mAh

PREÇOS / PROPOSTAS	QUANTIDADE	PREÇO ESTIMADO	TOTAL
4 / 3	4	R\$ 4.911,08 (un)	R\$ 19.644,32

Item 3: Notebooks - Processador: i3-6006U - Cache: 3MB - Clock: 2.0GHz. Memória: RAM 4GB (4GB soldado DDR4 2133MHz)

PREÇOS / PROPOSTAS	QUANTIDADE	PREÇO ESTIMADO	TOTAL
3 / 9	28	R\$ 3.787,74 (un)	R\$ 106.056,72

Item 4: Impressora 3D - Área de impressão 400mm x 400mm x 400mm Volume de 64 litros; Módulo de LCD integrado; Nivelamento automático;...

PREÇOS / PROPOSTAS	QUANTIDADE	PREÇO ESTIMADO	TOTAL
5 / 5	4	R\$ 7.151,14 (un)	R\$ 28.604,56

Item 5: Smart TV - Smart TV LED 50 polegadas 50UK6510 Ultra HD 4k com Conversor Digital; Possuir: 4 HDMI - 2 USB

PREÇOS / PROPOSTAS	QUANTIDADE	PREÇO ESTIMADO	TOTAL
5 / 6	2	R\$ 3.271,64 (un)	R\$ 6.543,28

Item 6: Kit de ferramentas para reparo de celular, notebook e tablet

PREÇOS / PROPOSTAS	QUANTIDADE	PREÇO ESTIMADO	TOTAL
6 / 4	3	R\$ 184,41 (un)	R\$ 553,23

Item 7: kit de ferramentas manuais - 01 - Maleta Plástica, 01 - Alicates, 01 - Alicates de Encanador, 01 - Martelo, 01 - Estilete, 01 - Chave de Fenda, 01 - Chave Phillips, 01 - Nível, 01 - Chave de suporte para Bits ... (69 peças + 82 pregos)

PREÇOS / PROPOSTAS	QUANTIDADE	PREÇO ESTIMADO	TOTAL
3 / 5	3	R\$ 224,03 (un)	R\$ 672,09



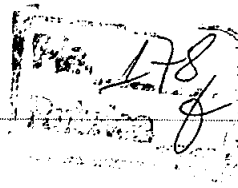

Item 8: Filamento PLA ou ABS - Filamentos

PREÇOS / PROPOSTAS	QUANTIDADE	PREÇO ESTIMADO	TOTAL
6 / 2	120	R\$ 178,69 (un)	R\$ 21.442,80

Item 9: Cadeira - Cadeira Giratória com braço, assento e encosto em compensado multilaminado anatômico. Com regulagem de altura

PREÇOS / PROPOSTAS	QUANTIDADE	PREÇO ESTIMADO	TOTAL
6 / 41	32	R\$ 366,74 (un)	R\$ 11.735,68

Item 10: Microondas – 20 L – Referência MT 030 ou equivalente na cor branca

PREÇOS / PROPOSTAS	QUANTIDADE	PREÇO ESTIMADO	TOTAL
6 / 6	2	R\$ 643,54 (un)	R\$ 1.287,08

Item 11: Purificador de água com dimensões de (AxLxP) 27,9 x 19,5 x 12,9 cm em material plástico na cor branca, Ref. MIO-IBBL ou equivalente

PREÇOS / PROPOSTAS	QUANTIDADE	PREÇO ESTIMADO	TOTAL
4 / 9	2	R\$ 499,56 (un)	R\$ 999,12

Item 12: Ar condicionado com tecnologia tipo Inverter com no mínimo 18.000 Btu's com classificação energética tipo A – Modelo IF 42MB CA18M5- ou equivalente

PREÇOS / PROPOSTAS	QUANTIDADE	PREÇO ESTIMADO	TOTAL
6 / 15	2	R\$ 3.941,08 (un)	R\$ 7.882,16

Item 13: *QUADRO CORTIÇA – Quadro com base em MDF ou compensado, revestido com cortiça e moldura em alumínio natural com Largura de 60 cm e altura de 90 cm.*

PREÇOS / PROPOSTAS	QUANTIDADE	PREÇO ESTIMADO	TOTAL
3 / 0	2	R\$ 141,57 (un)	R\$ 283,14

Item 14: PAREDE DE FERRAMENTAS – Painel para ferramentas 72,5 x 57,5

PREÇOS / PROPOSTAS	QUANTIDADE	PREÇO ESTIMADO	TOTAL
5 / 8	2	R\$ 346,53 (un)	R\$ 693,06

Item 15: NOBREAK PARA IMPRESSORA: Potência (s): 1800VA – Nobreak interativo com regulação on-line; comunicação inteligente; padrão RS-232 e USB (acompanha cabo); Função battery saver, microprocessador: RISC/FLASH de alta velocidade.

PREÇOS / PROPOSTAS	QUANTIDADE	PREÇO ESTIMADO	TOTAL
4 / 3	4	R\$ 2.148,24 (un)	R\$ 8.592,96

Item 16: NOBREAK PARA DEMAIS EQUIPAMENTOS: Forma de onda: senoidal por aproximação retangular – PWM indicado para usuários residenciais, escritórios, home office potência 3.000 VA – 2W – Modelo bivolt automático: entrada 115-127/220V COM SAÍDA 115v

PREÇOS / PROPOSTAS	QUANTIDADE	PREÇO ESTIMADO	TOTAL
5 / 1	2	R\$ 5.327,31 (un)	R\$ 10.654,62



Item 17: ROTEADOR/SWITCH – 01 Switch 24 portas 10/100 Mbps não gerenciável TL-SF1024D; 01 Roteador wireless 4 portas 300 mbps TL-WR840N; 12 Caixas 4x2 com 01 tomada RJ45 com cabo LAN*

PREÇOS / PROPOSTAS	QUANTIDADE	PREÇO ESTIMADO	TOTAL
7 / 43	2	R\$ 945,05 (un)	R\$ 1.890,10

Item 18: ARMÁRIO EM MDF – COPA 01 – Armário embaixo da bancada da copinha 80 x 50 cm com 02 portas

PREÇOS / PROPOSTAS	QUANTIDADE	PREÇO ESTIMADO	TOTAL
3 / 21	2	R\$ 1.115,99 (un)	R\$ 2.231,98

Item 19: ARMÁRIO EM MDF – Produzido em MDP/BP; -4 prateleiras; Peso: 40,95 kg; Altura: 1,60m; Largura 0,75m; Profundidade 0,38m

PREÇOS / PROPOSTAS	QUANTIDADE	PREÇO ESTIMADO	TOTAL
7 / 17	2	R\$ 626,73 (un)	R\$ 1.253,46

Item 20: MESA DE TRABALHO EM MDF – Mínimo 1,35 x 0,60 m, os pés das mesas serão em Tubo industrial 4x4 com chapa 16, pintado com esmalte sintético fosco na cor preta e tampo em MDF, espessura de 3cm na cor branca

PREÇOS / PROPOSTAS	QUANTIDADE	PREÇO ESTIMADO	TOTAL
4 / 15	32	R\$ 412,05 (un)	R\$ 13.185,60

Item 21: MESA EM MDF – Mínimo 2,20 m x 0,60 m. Os pés das mesas serão em tubo industrial 4x4 com chapa 16, pintado com esmalte sintético fosco na cor preta e tampo em MDF, espessura de 3cm na cor branca

PREÇOS / PROPOSTAS	QUANTIDADE	PREÇO ESTIMADO	TOTAL
5 / 24	2	R\$ 1.091,60 (un)	R\$ 2.183,20

Item 22: Furadeira e parafusadeira Bivolt (110V/220V Torque, máx (duro/macio): 6/15 Nm. Números de rotações (sem carga): 0-700 rpm

PREÇOS / PROPOSTAS	QUANTIDADE	PREÇO ESTIMADO	TOTAL
7 / 15	2	R\$ 562,10 (un)	R\$ 1.124,20

Valor Global: R\$ 272.248,80

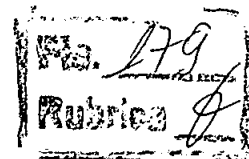

Detalhamento dos Itens

Item 1: Computador Desktop – Processador i7 – 8700 – Monitor 24" - Coffee Lake LGA H 51, 3.2 Ghz, 12 MB, Cache; Placa mãe: LGA1151 Chipset B360; Memória 16GB (2X8) 2400 MHz DDR4

Preço Estimado: R\$ 6.183,86 (un)

Média dos Preços Obtidos: R\$ 6.183,86



Relatório gerado no dia 14/06/2021 12:42:13 (IP: 179.107.77.22)
 Código Validação: JXlk08783RmxSDIOcgsdMwzcAtkibJkSp3%2fgbVuhkwVFWevLt%2b0%2bW7%2bEQxQ39ad5
[http://www.bancodeprecos.com.br/CertificadoAutenticidade?](http://www.bancodeprecos.com.br/CertificadoAutenticidade?token=JXlk08783RmxSDIOcgsdMwzcAtkibJkSp3%252fgbVuhkwVFWevLt%252b0%252bW7%252bEQxQ39ad5)
 token=JXlk08783RmxSDIOcgsdMwzcAtkibJkSp3%252fgbVuhkwVFWevLt%252b0%252bW7%252bEQxQ39ad5



AUTUAÇÃO

TERMO DE ABERTURA DE PROCEDIMENTO LICITATÓRIO

Objeto: Registro de Preços para implantar uma unidade do PROGRAMA ESPAÇO 4.0 PARA ATENDER À JOVENS DE 15 A 29 ANOS DO MUNICÍPIO DE BOCA DA MATA-AL – CONVÊNIO Nº 904415/2020, sendo licitado Equipamentos Eletro-eletrônicos, de informática e Escritório – móveis e kits de ferramentas	
Interessado(a):	Secretaria Municipal de Esporte, Lazer, Promoções e Juventude
Modalidade Sugerida: (Art. 1º, da Lei 10.520, de 2002)	Pregão, por se tratar de objeto de natureza comum.
Processo Administrativo	0111007/2021
Tipo: (Art. 4º, inciso X)	Menor Preço Por item.
Fundamento Legal:	Art. 1º da Lei nº 10.520, de 17/07/2002. Lei Federal nº 7.892 de 23/01/2013
Processo Licitatório	Pregão nº 08/2021
Prazo Mínimo para abertura da sessão: (Art. 4º, inciso V)	08 dias úteis.
Prazo Mínimo para abertura da sessão: (Art. 4º, inciso V)	08 dias úteis.
Publicação do Aviso: (art. 4º, inciso II)	- Diário Oficial do Estado de Alagoas; e - Jornal de grande circulação. -Quadro de Avisos -Portal da Transparência
Prazo Mínimo para abertura da sessão: (Art. 4º, inciso V)	08 dias úteis.
<p>- A PREGOEIRA E EQUIPE DE APOIO, nomeados pela Portaria nº 020/2021 de 02 de janeiro de 2021 reunidos na sala da Comissão de Licitação, de conformidade com o que dispõe o caput do artigo n. 38 da Lei n.8.666/93 de 21 de Junho de 1993 e alterações introduzidas pela Lei n.º 8.883/94 de 8 Junho de 1.994, resolvem autuar sob o Número: 08/2021, o competente edital de Pregão Eletrônico destinado à implantar uma unidade do PROGRAMA ESPAÇO 4.0 PARA ATENDER À JOVENS DE 15 A 29 ANOS DO MUNICÍPIO DE BOCA DA MATA-AL – CONVÊNIO Nº 904415/2020, sendo licitado Equipamentos Eletro-eletrônicos, de informática e Escritório – móveis e kits de ferramentas de conforme especificações do Termo de Referência acostado e encaminhado pela unidade requisitante;</p> <p>- O processo está instruído com os elementos necessários à promoção do certame licitatório acima sugerido, quais sejam:</p>	

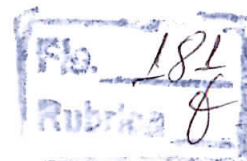

1. Pedido da unidade requisitante
2. Termo de Referência;
3. Cotações de preços e mapa comparativo, encaminhado e confeccionada pelo responsável pelo Setor de Compras sr. Ednelson Araújo da Silva;
4. Despacho autorizador de procedimento fase interna emitido pelo exmo. Sr. Prefeito Municipal;
5. Informação disponibilidade financeira e orçamentária emitida pela Sra. Maria das Dores Santos;
6. Portaria da CPL/Pregoeira;
7. Parecer da procuradoria Geral do Município, analisando a fase interna e ratificando todos os seus atos, opinando pela regularidade e autorizando a continuidade.

- Juntamos a minuta do edital, que foi elaborada de acordo com as informações e orientações constantes do processo.

- Certificamos que está CPL/Pregoeira não possui competência para opinar sobre estimativa de preço, quantidade e qualidade do objeto do certame.

Boca da Mata , Sala de Reunião de Licitações , 16 de junho de 2020



**Waneska Pimentel
Pregoeira
Portaria nº 020/2021**

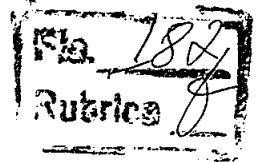

PORTARIA Nº 020/2021

Dispõe sobre nomeação de membros da Comissão Permanente de Licitações do Município de Boca da Mata, Alagoas.

O PREFEITO DO MUNICÍPIO DE BOCA DA MATA, ESTADO DE ALAGOAS, no uso de suas atribuições legais conferida pelo art. 44, inciso IV, da Lei Orgânica Municipal, e

Considerando, ao fim, que a Lei Federal nº 8.666, de 21 de junho de 1993, em seu art. 51, dispõe que a Comissão Permanente ou Especial de Licitações será composta de, no mínimo, 03 (três) membros, sendo pelo menos 02 (dois) deles servidores qualificados pertencentes aos quadros permanentes dos órgãos da Administração responsável pela licitação.

RESOLVE:

Art. 1º. NOMEAR **Waneska Pimentel da Cunha Pinto** inscrita sob CPF: 828.187.624-72, para compor a Comissão Permanente de Licitação deste município.

Art. 2º. Considerando a Nomeação mencionada no artigo acima, ficam designados os seguintes servidores para compor a Comissão Permanente de Licitação e suas respectivas funções, quais sejam:

Waneska Pimentel da Cunha Pinto inscrita sob CPF: 828.187.624-72 – Portaria nº 014/2021 - Presidente

Adna Antunes de Almeida inscrita sob CPF de nº 046.051.644-21, matrícula nº 0813 - Membro

Humberto Jorge Souza Vieira inscrito sob CPF de nº 021.486.364-64, matrícula nº 1179 - Membro

Art. 3º. Os servidores Adna Antunes de Almeida e Humberto Jorge Souza Vieira, atuarão como Equipe de Apoio, sendo designado como Pregoeiro Waneska Pimentel da Cunha Pinto, nos termos da Lei nº 10.520/2002.

Art. 4º. Esta Portaria entrará em vigor na data da sua publicação.

Dê-se ciência, publica-se, registre-se e cumpra-se.

Gabinete do Prefeito do Município de Boca da Mata, aos 02 dias do mês de janeiro de 2021.

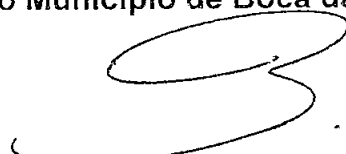
Bruno Feijó Teixeira
Prefeito

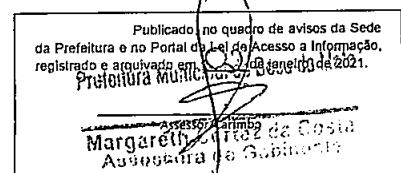

ESTADO DE ALAGOAS
PREFEITURA MUNICIPAL DE BOCA DA MATA
Gabinete do Prefeito

DECRETO Nº 786, DE 31 DE JANEIRO DE 2013.

Fa. 783
Rubrica

Regulamenta o Sistema de Registro de Preços previsto no art. 15 da Lei 8.666, de 21 de junho de 1993.

O PREFEITO DO MUNICÍPIO DE BOCA DA MATA, no uso de suas atribuições legais, com fulcro no art. 44, inciso IV, da Lei Orgânica Municipal, e tendo em vista o disposto no art. 15, da Lei Federal nº 8.666, de 21 de junho de 1993, e no art. 11, da Lei nº 10.520, de 17 de julho de 2002.

DECRETA:

CAPÍTULO I
DISPOSIÇÕES GERAIS

Art. 1º As contratações de serviços e a aquisição de bens, quando efetuadas pelo Sistema de Registro de Preços - SRP, no âmbito da administração pública municipal direta, autárquica e fundacional, fundos especiais, empresas públicas, sociedades de economia mista e demais entidades controladas, direta ou indiretamente pelo Município de Boca da Mata, obedecerão ao disposto neste Decreto.

Art. 2º Para os efeitos deste Decreto, são adotadas as seguintes definições:

I - Sistema de Registro de Preços - conjunto de procedimentos para registro formal de preços relativos à prestação de serviços e aquisição de bens, para contratações futuras;

II - ata de registro de preços - documento vinculativo, obrigacional, com característica de compromisso para futura contratação, em que se registram os preços, fornecedores, órgãos participantes e condições a serem praticadas, conforme as disposições contidas no instrumento convocatório e propostas apresentadas;

III - órgão gerenciador - Secretaria Municipal de Administração, que é o órgão da administração pública municipal responsável pela condução do conjunto de procedimentos para registro de preços e gerenciamento da ata de registro de preços dele decorrente;

IV - órgão participante - órgão ou entidade da administração pública municipal que participa dos procedimentos iniciais do Sistema de Registro de Preços e integra a ata de registro de preços; e

V - órgão não participante - órgão ou entidade da administração pública que, não tendo participado dos procedimentos iniciais da licitação, atendidos os requisitos desta norma, faz adesão à ata de registro de preços.

Art. 3º O Sistema de Registro de Preços poderá ser adotado nas seguintes hipóteses:

I - quando, pelas características do bem ou serviço, houver necessidade de contratações frequentes;

II - quando for conveniente a aquisição de bens com previsão de entregas parceladas ou contratação de serviços remunerados por unidade de medida ou em regime de tarefa;

III - quando for conveniente a aquisição de bens ou a contratação de serviços para atendimento a mais de um órgão ou entidade, ou a programas de governo; ou

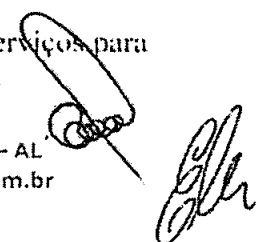



ESTADO DE ALAGOAS
PREFEITURA MUNICIPAL DE BOCA DA MATA

Gabinete do Prefeito

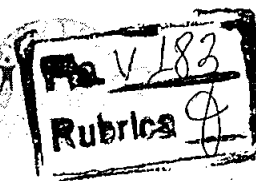

IV - quando, pela natureza do objeto, não for possível definir previamente o quantitativo a ser demandado pela Administração.

CAPÍTULO II
DAS COMPETÊNCIAS DO ÓRGÃO GERENCIADOR

Art. 4º Caberá ao órgão gerenciador a prática de todos os atos de controle e administração do Sistema de Registro de Preços, e ainda o seguinte:

I - consolidar informações relativas à estimativa individual e total de consumo, promovendo a adequação dos respectivos termos de referência ou projetos básicos encaminhados para atender aos requisitos de padronização e racionalização;

II - promover atos necessários à instrução processual para a realização do procedimento licitatório;

III - realizar pesquisa de mercado para identificação do valor estimado da licitação e consolidar os dados das pesquisas de mercado realizadas pelos órgãos e entidades participantes;

IV - confirmar junto aos órgãos participantes a sua concordância com o objeto a ser licitado, inclusive quanto aos quantitativos e termo de referência ou projeto básico;

V - realizar o procedimento licitatório;

VI - gerenciar a ata de registro de preços;

VII - conduzir eventuais renegociações dos preços registrados;

VIII - aplicar, garantida a ampla defesa e o contraditório, as penalidades decorrentes de infrações no procedimento licitatório; e

IX - aplicar, garantida a ampla defesa e o contraditório, as penalidades decorrentes do descumprimento do pactuado na ata de registro de preços ou do descumprimento das obrigações contratuais, em relação às suas próprias contratações.

Parágrafo único. O órgão gerenciador poderá solicitar auxílio técnico aos órgãos participantes para execução das atividades previstas nos incisos II, III e V do caput deste artigo, ou mesmo delegar o exercício destas atividades aos órgãos participantes.

CAPÍTULO III
DAS COMPETÊNCIAS DO ÓRGÃO PARTICIPANTE

Art. 5º O órgão participante será responsável pela manifestação de interesse em participar do registro de preços, providenciando o encaminhamento ao órgão gerenciador de sua estimativa de consumo, local de entrega e, quando couber, cronograma de contratação e respectivas especificações ou termo de referência ou projeto básico, nos termos da Lei nº 8.666, de 21 de junho de 1993, e da Lei nº 10.520, de 17 de julho de 2002, adequado ao registro de preços do qual pretende fazer parte, devendo ainda:

I - garantir que os atos relativos a sua inclusão no registro de preços estejam formalizados e aprovados pela autoridade competente;

II - manifestar, junto ao órgão gerenciador, sua concordância com o objeto a ser licitado, antes da realização do procedimento licitatório; e

III - tomar conhecimento da ata de registros de preços, inclusive de eventuais alterações, para o correto cumprimento de suas disposições.

ESTADO DE ALAGOAS
PREFEITURA MUNICIPAL DE BOCA DA MATA
Gabinete do Prefeito



CAPÍTULO IV
DA LICITAÇÃO PARA REGISTRO DE PREÇOS

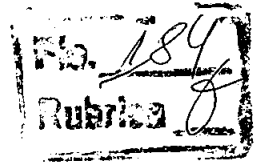

Art. 6º A licitação para registro de preços será realizada na modalidade de concorrência, do tipo menor preço, nos termos da Lei nº 8.666, de 1993, ou na modalidade de pregão, nos termos da Lei nº 10.520, de 2002, e será precedida de ampla pesquisa de mercado.

§ 1º O julgamento por técnica e preço poderá ser excepcionalmente adotado, a critério do órgão gerenciador e mediante despacho fundamentado da autoridade máxima do órgão ou entidade.

§ 2º Na licitação para registro de preços não é necessário indicar a dotação orçamentária, que somente será exigida para a formalização do contrato ou outro instrumento hábil.

Art. 7º O órgão gerenciador poderá dividir a quantidade total do item em lotes, quando técnica e economicamente viável, para possibilitar maior competitividade, observada a quantidade mínima, o prazo e o local de entrega ou de prestação dos serviços.

§ 1º No caso de serviços, a divisão se dará em função da unidade de medida adotada para aferição dos produtos e resultados, e será observada a demanda específica de cada órgão ou entidade participante do certame.

§ 2º Na situação prevista no § 1º, deverá ser evitada a contratação, em um mesmo órgão ou entidade, de mais de uma empresa para a execução de um mesmo serviço, em uma mesma localidade, para assegurar a responsabilidade contratual e o princípio da padronização.

Art. 8º O edital de licitação para registro de preços observará o disposto nas Leis nº 8.666, de 1993, e nº 10.520, de 2002, e contemplará, no mínimo:

I - a especificação ou descrição do objeto, que explicitará o conjunto de elementos necessários e suficientes, com nível de precisão adequado para a caracterização do bem ou serviço, inclusive definindo as respectivas unidades de medida usualmente adotadas;

II - estimativa de quantidades a serem adquiridas pelo órgão gerenciador e órgãos participantes;

III - estimativa de quantidades a serem adquiridas por órgãos não participantes, observado o disposto no § 4º do art. 21 deste decreto, no caso de o órgão gerenciador admitir adesões;

IV - quantidade mínima de unidades a ser cotada, por item, no caso de bens;

V - condições quanto ao local, prazo de entrega, forma de pagamento, e nos casos de serviços, quando cabível, frequência, periodicidade, características do pessoal, materiais e equipamentos a serem utilizados, procedimentos, cuidados, deveres, disciplina e controles a serem adotados;

VI - prazo de validade do registro de preço, observado o disposto no caput do art. 11 deste decreto;

VII - órgãos e entidades participantes do registro de preço;

VIII - modelos de planilhas de custo e minutas de contratos, quando cabível;

IX - penalidades por descumprimento das condições;

X - minuta da ata de registro de preços como anexo; e

§ 1º O edital poderá admitir, como critério de julgamento, o menor preço aferido pela oferta de desconto sobre tabela de preços praticados no mercado, desde que tecnicamente justificado.



ESTADO DE ALAGOAS
PREFEITURA MUNICIPAL DE BOCA DA MATA
Gabinete do Prefeito



§ 2º Quando o edital previr o fornecimento de bens ou prestação de serviços em locais diferentes, é facultada a exigência de apresentação de proposta diferenciada por região, de modo que aos preços sejam acrescidos custos variáveis por região.

§ 3º A estimativa a que se refere o inciso III do caput deste artigo não será considerada para fins de qualificação técnica e qualificação econômico-financeira na habilitação do licitante.

Art. 9º Após o encerramento da etapa competitiva, os licitantes poderão reduzir seus preços ao valor da proposta do licitante mais bem classificado.

Parágrafo único. A apresentação de novas propostas na forma do caput deste artigo não prejudicará o resultado do certame em relação ao licitante mais bem classificado.

CAPÍTULO V
DO REGISTRO DE PREÇOS E DA VALIDADE DA ATA

Art. 10. Após a homologação da licitação, o registro de preços observará, entre outras, as seguintes condições:

I - será incluído, na respectiva ata, o registro dos licitantes que aceitarem cotar os bens ou serviços com preços iguais ao do licitante vencedor na sequência da classificação do certame:

II - o preço registrado com indicação dos fornecedores será publicado pelo meio oficial adequado e ficará disponível para consulta durante a vigência da ata de registro de preços; e

III - a ordem de classificação dos licitantes registrados na ata deverá ser respeitada nas contratações.

§ 1º O registro a que se refere o caput deste artigo tem por objetivo a formação de cadastro de reserva, no caso de exclusão do primeiro colocado da ata, nas hipóteses previstas nos arts. 19 e 20.

§ 2º Serão registrados na ata de registro de preços, nesta ordem:

I - os preços e quantitativos do licitante mais bem classificado durante a etapa competitiva; e

II - os preços e quantitativos dos licitantes que tiverem aceito cotar seus bens ou serviços em valor igual ao do licitante mais bem classificado.

§ 3º Se houver mais de um licitante na situação de que trata o inciso II do § 2º, serão classificados segundo a ordem da última proposta apresentada durante a fase competitiva.

Art. 11. O prazo de validade da ata de registro de preços não será superior a doze meses, incluídas eventuais prorrogações, conforme o inciso III do § 3º do art. 15 da Lei nº 8.666, de 1993.

§ 1º É vedado efetuar acréscimos nos quantitativos fixados pela ata de registro de preços, inclusive o acréscimo de que trata o § 1º do art. 65 da Lei nº 8.666, de 1993.

§ 2º A vigência dos contratos decorrentes do Sistema de Registro de Preços será definida nos instrumentos convocatórios, observado o disposto no art. 57 da Lei nº 8.666, de 1993.

§ 3º Os contratos decorrentes do Sistema de Registro de Preços poderão ser alterados, observado o disposto no art. 65 da Lei nº 8.666, de 1993.

§ 4º O contrato decorrente do Sistema de Registro de Preços deverá ser assinado no prazo de validade da ata de registro de preços.

ESTADO DE ALAGOAS
PREFEITURA MUNICIPAL DE BOCA DA MATA
Gabinete do Prefeito

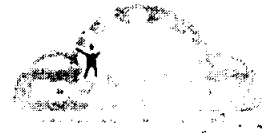

No. 185
Rubrica

CAPÍTULO VI
DA ASSINATURA DA ATA E DA CONTRATAÇÃO COM FORNECEDORES
REGISTRADOS

Art. 12. Homologado o resultado da licitação, os fornecedores classificados, observado o disposto no art. 10, serão convocados para assinar a ata de registro de preços, dentro do prazo e condições estabelecidos no instrumento convocatório.

Parágrafo único. É facultado à administração, quando o convocado não assinar a ata de registro de preços no prazo e condições estabelecidos, convocar os licitantes remanescentes, na ordem de classificação, para fazê-lo em igual prazo e nas mesmas condições propostas pelo primeiro classificado.

Art. 13. A ata de registro de preços implicará compromisso de fornecimento nas condições estabelecidas, após cumpridos os requisitos de publicidade.

Parágrafo único. A recusa injustificada de fornecedor classificado em assinar a ata, dentro do prazo estabelecido no edital do certame, ensejará a aplicação das penalidades legalmente estabelecidas.

Art. 14. A contratação com os fornecedores registrados será formalizada pelo órgão interessado por intermédio de instrumento contratual, emissão de nota de empenho de despesa, autorização de compra ou outro instrumento hábil, conforme o art. 62 da Lei nº 8.666, de 1993.

Art. 15. A existência de preços registrados não obriga a administração a contratar, facultando-se a realização de licitação específica para a aquisição pretendida, assegurada preferência ao fornecedor registrado em igualdade de condições.

CAPÍTULO VII
DA REVISÃO E DO CANCELAMENTO DOS PREÇOS REGISTRADOS

Art. 16. Os preços registrados poderão ser revistos em decorrência de eventual redução dos preços praticados no mercado ou de fato que eleve o custo dos serviços ou bens registrados, cabendo ao órgão gerenciador promover as negociações junto aos fornecedores, observadas as disposições contidas na alínea "d" do inciso II do caput do art. 65 da Lei nº 8.666, de 1993.

Art. 17. Quando o preço registrado tornar-se superior ao preço praticado no mercado por motivo superveniente, o órgão gerenciador convocará os fornecedores para negociarem a redução dos preços aos valores praticados pelo mercado.

§ 1º Os fornecedores que não aceitarem reduzir seus preços aos valores praticados pelo mercado serão liberados do compromisso assumido, sem aplicação de penalidade.

§ 2º A ordem de classificação dos fornecedores que aceitarem reduzir seus preços aos valores de mercado observará a classificação original.

Art. 18. Quando o preço de mercado tornar-se superior aos preços registrados e o fornecedor não puder cumprir o compromisso, o órgão gerenciador poderá:

I - liberar o fornecedor do compromisso assumido, caso o fornecedor comunique ao órgão gerenciador, antes do pedido de fornecimento, a inviabilidade de cumprir seu compromisso, e sem aplicação da penalidade se confirmada a veracidade dos motivos e comprovantes apresentados; e

II - convocar os demais fornecedores para assegurar igual oportunidade de negociação.



ESTADO DE ALAGOAS
PREFEITURA MUNICIPAL DE BOCA DA MATA

Gabinete do Prefeito

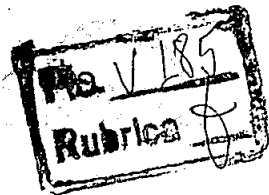

Parágrafo único. Não havendo êxito nas negociações, o órgão gerenciador deverá proceder à revogação da ata de registro de preços, adotando as medidas cabíveis para obtenção da contratação mais vantajosa.

Art. 19. O registro do fornecedor será cancelado quando:

- I - descumprir as condições da ata de registro de preços;
- II - não retirar a nota de empenho ou instrumento equivalente no prazo estabelecido pela Administração, sem justificativa aceitável;
- III - não aceitar reduzir o seu preço registrado, na hipótese deste se tornar superior àqueles praticados no mercado; ou
- IV - sofrer sanção prevista nos incisos III ou IV do caput do art. 87 da Lei nº 8.666, de 1993, ou no art. 7º da Lei nº 10.520, de 2002.

Parágrafo único. O cancelamento de registros nas hipóteses previstas nos incisos I, II e IV do caput deste artigo será formalizado por despacho do órgão gerenciador, assegurado o contraditório e a ampla defesa.

Art. 20. O cancelamento do registro de preços poderá ocorrer por fato superveniente, decorrente de caso fortuito ou força maior, que prejudique o cumprimento da ata, devidamente comprovados e justificados:

- I - por razão de interesse público; ou
- II - a pedido do fornecedor.

CAPÍTULO VIII
DA UTILIZAÇÃO DA ATA DE REGISTRO DE PREÇOS POR ÓRGÃO OU ENTIDADES NÃO PARTICIPANTES

Art. 21. A ata de registro de preços, durante sua vigência, poderá ser utilizada por qualquer órgão ou entidade da administração pública que não tenha participado do certame licitatório, mediante anuência do órgão gerenciador.

§ 1º Os órgãos e entidades que não participaram do registro de preços, quando desejarem fazer uso da ata de registro de preços, deverão consultar o órgão gerenciador da ata para manifestação sobre a possibilidade de adesão.

§ 2º Caberá ao fornecedor beneficiário da ata de registro de preços, observadas as condições nela estabelecidas, optar pela aceitação ou não do fornecimento decorrente de adesão, desde que não prejudique as obrigações presentes e futuras decorrentes da ata, assumidas com o órgão gerenciador e órgãos participantes.

§ 3º As aquisições ou contratações adicionais a que se refere este artigo não poderão exceder, por órgão ou entidade, a cem por cento dos quantitativos dos itens do instrumento convocatório e registrados na ata de registro de preços para o órgão gerenciador e órgãos participantes.

§ 4º O instrumento convocatório deverá prever que o quantitativo decorrente das adesões à ata de registro de preços não poderá exceder, na totalidade, ao quádruplo do quantitativo de cada item registrado na ata de registro de preços para o órgão gerenciador e órgãos participantes, independente do número de órgãos não participantes que aderirem.

§ 5º Após a autorização do órgão gerenciador, o órgão não participante deverá efetivar a aquisição ou contratação solicitada em até noventa dias, observado o prazo de vigência da ata.

§ 6º Compete ao órgão não participante os atos relativos à cobrança do cumprimento pelo fornecedor das obrigações contratualmente assumidas e a aplicação.



ESTADO DE ALAGOAS
 PREFEITURA MUNICIPAL DE BOCA DA MATA
Gabinete do Prefeito



observada a ampla defesa e o contraditório, de eventuais penalidades decorrentes do descumprimento de cláusulas contratuais, em relação às suas próprias contratações, informando as ocorrências ao órgão gerenciador.

§ 7º É facultada aos órgãos ou entidades do Município de Boca da Mata a adesão a ata de registro de preços da Administração Pública Federal, Estadual ou Municipal.

CAPÍTULO IX
 DISPOSIÇÕES FINAIS E TRANSITÓRIAS

Art. 22. A Administração poderá utilizar recursos de tecnologia da informação na operacionalização do disposto neste Decreto e automatizar procedimentos de controle e atribuições dos órgãos gerenciadores e participantes.

Art. 23. As atas de registro de preços vigentes, decorrentes de certames realizados sob a vigência de instrumentos normativos anteriores a este Decreto, poderão ser utilizadas pelos órgãos gerenciadores e participantes, até o término de sua vigência.

Art. 24. Este Decreto entra em vigor na data de sua publicação.

Art. 25. Ficam revogadas todas as disposições em contrário.

Gabinete do Prefeito do Município de Boca da Mata, Estado de Alagoas, nos 31 dias do mês de janeiro do ano de 2013.

 GUSTAVO DANTAS FEIJÓ
 PREFEITO MUNICIPAL

Publicado, Registrado e Arquivado pela Secretaria Municipal de Administração, em 31 de janeiro de 2013.

 ELDER RODRIGUES PEREIRA
 Secretário Municipal de Administração



PREFEITURA DE
BOCADA MATA
COMPROMISSO E TRABALHO

Comissão
Permanente de
Licitação

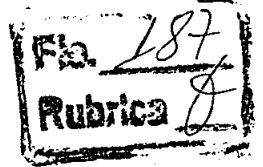

MINUTA DE EDITAL

PROCESSO ADMINISTRATIVO Nº 0111007/2021

PREGÃO ELETRÔNICO Nº 08/2021

OBJETO: REGISTRO DE PREÇOS PARA IMPLANTAR UMA UNIDADE DO PROGRAMA ESPAÇO 4.0 PARA ATENDER À JOVENS DE 15 A 29 ANOS DO MUNICÍPIO DE BOCA DA MATA-AL



PREFEITURA DE
BOCADA MATA
COMPROMISSO E TRABALHO

Comissão Permanente de Licitação

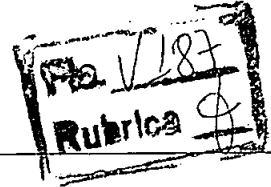

RECIBO DE RETIRADA DE EDITAL

PREGÃO ELETRÔNICO Nº 08/2021
PROCESSO Nº 0111007/2021

Razão Social: _____
Nome Fantasia: _____ CNPJ Nº: _____
Endereço: _____
Fone(s): _____ E-mail: _____
Contato: _____ Celular(es) contato: _____

Recebemos, nesta data, cópia do instrumento convocatório da licitação acima identificada, bem como seus respectivos anexos.

Local e data: _____ de _____ de _____.

Assinatura

Obs: Preenchimento com "letra de forma"

Senhor Licitante,

Caso este Edital tenha sido adquirido por meio eletrônico, solicito a V. S^a preencher o recibo de entrega acima e remetê-lo à Comissão Permanente de Licitação da Prefeitura Municipal de Boca da Mata, através do e-mail cplbocadamata.al@hotmail.com

A não remessa de recibo exime a Comissão da comunicação de eventuais retificações ocorridas no instrumento convocatório, bem como de quaisquer informações adicionais.

Waneska Pimentel
Pregoeira

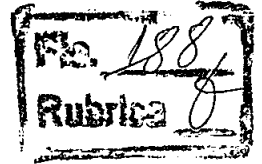

MINUTA DE EDITAL

PREGÃO ELETRÔNICO Nº 08/2021
(Processo Administrativo nº 0111007/2021)

O MUNICÍPIO DE BOCA DA MATA/AL, por intermédio da sua Comissão Permanente de Licitação, designada pelo Exmo. Sr. Prefeito, instituída pela Portaria nº 020/2021, de 02 de janeiro de 2021, torna público para o conhecimento dos interessados, que realizará licitação para **REGISTRO DE PREÇOS** na modalidade **PREGÃO**, na forma **ELETRÔNICA**, do **TIPO MENOR PREÇO POR ITEM**, sob o **CRITÉRIO DE EMPREITADA POR PREÇO UNITÁRIO**, visando a **IMPLANTAÇÃO DE UMA UNIDADE DE PROGRAMA ESPAÇO 4.0 PARA ATENDER À JOVENS DE 15 A 29 ANOS DO MUNICÍPIO DE BOCA DA MATA-AL**, conforme solicitação da Secretaria Municipal de Esporte, Lazer, Promoções e Juventude, obedecendo rigorosamente aos termos, especificações, instruções e condições contidas neste Edital e seus Anexos.

O procedimento licitatório obedecerá à Lei nº 10.520, de 2002, à Lei Complementar nº 123, de 2006, à Lei nº 8.078, de 1990 - Código de Defesa do Consumidor, e subsidiariamente à Lei nº 8.666, de 1993, bem como à legislação correlata, e demais exigências previstas neste Edital e seus Anexos, nos termos da Lei nº 10.520, de 17 de julho de 2002, do Decreto nº 10.024, de 20 de setembro de 2019, do Decreto nº 7.746, de 05 de junho de 2012, do Decreto nº 7892, de 23 de janeiro e 2013, da Instrução Normativa SLTI/MP nº 01, de 19 de janeiro de 2010, da Instrução Normativa SEGES/MP nº 03, de 26 de Abril de 2018, da Lei Complementar nº 123, de 14 de dezembro de 2006, da Lei nº 11.488, de 15 de junho de 2007, do Decreto 8.538, de 06 de outubro de 2015, aplicando-se, subsidiariamente, a Lei nº 8.666, de 21 de junho de 1993, e as exigências estabelecidas neste Edital, mediante condições estabelecidas neste edital.

RECEBIMENTO DAS PROPOSTAS: Das _____ horas do dia ____ / ____ / ____ às _____ horas do dia ____ / ____ / ____

ABERTURA E JULGAMENTO DAS PROPOSTAS: Das _____ às _____ horas do dia ____ / ____ / ____

INÍCIO DA SESSÃO DE DISPUTA DE PREÇOS: às _____ horas do dia ____ / ____ / ____

REFERÊNCIA DE TEMPO: horário de Brasília (DF).

LOCAL: Portal: Bolsa Nacional de Compras – BNC www.bnc.org.br

1. DO OBJETO.

1.1. O objeto da presente licitação é o registro de preços para a **IMPLANTAÇÃO DE UMA UNIDADE DE PROGRAMA ESPAÇO 4.0 PARA ATENDER À JOVENS DE 15 A 29 ANOS DO MUNICÍPIO DE BOCA DA MATA-AL**, Convênio nº 904415/2020, sendo licitado Equipamentos Eletro-eletrônicos, de informática e Escritório – móveis e kits de ferramentas, conforme condições, quantidades, exigências e especificações discriminadas no Termo de Referência e demais documentos anexos a este Edital.

1.2. A licitação será dividida em itens, conforme tabela constante do Termo de Referência, facultando-se ao licitante a participação em quantos itens forem de seu interesse.

1.3. O critério de julgamento adotado será o de menor preço POR LOTE, observadas as exigências contidas neste Edital e seus Anexos quanto às especificações do objeto.

1.4 ESTA LICITAÇÃO É EXCLUSIVA PARA M.E. E E.P.P. (MICROEMPRESAS E EMPRESAS DE PEQUENO PORTE).

1.5 As regras referentes aos órgãos gerenciador e participantes, bem como a eventuais adesões são as que constam da minuta de Ata de Registro de Preço.

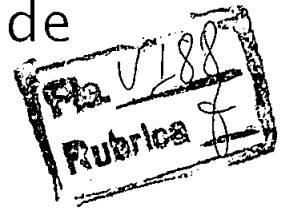

2. DA DOTAÇÃO ORÇAMENTÁRIA.

2.1. As despesas para atender a esta licitação estão programadas em dotação orçamentária própria, prevista no orçamento para o exercício de 2021, na classificação abaixo:
XX

3. DO CREDENCIAMENTO.

3.1. O credenciamento junto ao provedor do sistema implica a responsabilidade do licitante ou de seu representante legal e a presunção de sua capacidade técnica para realização das transações inerentes a este Pregão.

3.2. Poderão participar desta Licitação todas e quaisquer empresas ou sociedades, regularmente estabelecidas no País, que sejam especializadas e credenciadas no objeto desta licitação e que satisfaçam todas as exigências, especificações e normas contidas neste Edital e seus Anexos.

3.3. O licitante responsabiliza-se exclusiva e formalmente pelas transações efetuadas em seu nome, assume como firmes e verdadeiras suas propostas e seus lances, inclusive os atos praticados diretamente ou por seus representante, excluída a responsabilidade do provedor do sistema ou do órgão ou entidade promotora da licitação por eventuais danos decorrentes de uso indevido das credenciais de acesso, ainda que por terceiros.

3.4. O licitante deverá estar credenciado, de forma direta ou através de empresas associadas à Bolsa Nacional de Compras, até no mínimo uma hora antes do horário fixado no edital para o recebimento das propostas.

3.5. O cadastramento do licitante deverá ser requerido acompanhado dos seguintes documentos:

a) Instrumento particular de mandato outorgando ao operador devidamente credenciado junto à Bolsa, dado poderes específicos de sua representação no pregão, conforme modelo fornecido pela Bolsa Nacional de Compras.

b) Declaração de seu pleno conhecimento, de aceitação e de atendimento às exigências de habilitação previstas no Edital, conforme modelo fornecido pela Bolsa Nacional de Compras;

c) Especificações do produto objeto da licitação em conformidade com edital, constando preço, marca e modelo e em caso de itens específicos mediante solicitação da pregoeira no ícone ARQ, inserção de catálogos do fabricante. "A empresa participante do certame não deve ser identificada". Decreto 5.450/05 art. 24 parágrafo 5º.

3.6. O custo de operacionalização e uso do sistema, ficará a cargo do Licitante vencedor do certame, que pagará a Bolsa Nacional de Compras, provedora do sistema eletrônico, o equivalente ao percentual estabelecido pela mesma sobre o valor contratual ajustado, a título de taxa pela utilização dos recursos de tecnologia da informação, em conformidade com o regulamento operacional da Bolsa Nacional de Compras.

3.7. O certame será conduzido pela Pregoeira, com o auxílio da equipe de apoio, que terá, em especial, as seguintes atribuições:

a) acompanhar os trabalhos da equipe de apoio;

b) responder as questões formuladas pelos fornecedores, relativas ao certame;

c) abrir as propostas de preços;

d) analisar a aceitabilidade das propostas;

e) desclassificar propostas indicando os motivos;

f) conduzir os procedimentos relativos aos lances e à escolha da proposta do lance de menor preço;

g) verificar a habilitação do proponente classificado em primeiro lugar;

h) declarar o vencedor;

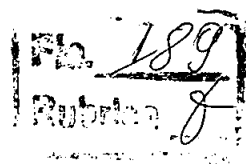

- i) receber, examinar e decidir sobre a pertinência dos recursos;
- j) elaborar a ata da sessão;
- k) encaminhar o processo à autoridade superior para homologar e autorizar a contratação;
- l) abrir processo administrativo para apuração de irregularidades visando a aplicação de penalidades previstas na legislação.

3.8. Quanto ao CREDENCIAMENTO NO SISTEMA LICITAÇÕES DA BOLSA NACIONAL DE COMPRAS esclarecemos que:

- a) As pessoas jurídicas ou firmas individuais interessadas deverão nomear através do instrumento de mandato previsto no item 4.6 "a", com firma reconhecida, operador devidamente credenciado em qualquer empresa associada à Bolsa Nacional de Compras, atribuindo poderes para formular lances de preços e praticar todos os demais atos e operações no site: www.bnc.org.br.
- b) A participação do licitante no pregão eletrônico se dará por meio de participação direta ou através de empresas associadas à BNC – Bolsa Nacional de Compras, a qual deverá manifestar, por meio de seu operador designado, em campo próprio do sistema, pleno conhecimento, aceitação e atendimento às exigências de habilitação previstas no Edital.
- c) O acesso do operador ao pregão, para efeito de encaminhamento de proposta de preço e lances sucessivos de preços, em nome do licitante, somente se dará mediante prévia definição de senha privativa.
- d) A chave de identificação e a senha dos operadores poderão ser utilizadas em qualquer pregão eletrônico, salvo quando canceladas por solicitação do credenciado ou por iniciativa da BNC – Bolsa Nacional de Compras.
- e) É de exclusiva responsabilidade do usuário o sigilo da senha, bem como seu uso em qualquer transação efetuada diretamente ou por seu representante, não cabendo a BNC – Bolsa Nacional de Compras a responsabilidade por eventuais danos decorrentes de uso indevido da senha, ainda que por terceiros.
- f) O credenciamento do fornecedor e de seu representante legal junto ao sistema eletrônico implica a responsabilidade legal pelos atos praticados e a presunção de capacidade técnica para realização das transações inerentes ao pregão eletrônico.

3.9. A microempresa ou empresa de pequeno porte, além da apresentação da declaração constante no Anexo 09 para fins de habilitação, deverá, quando do cadastramento da proposta inicial de preço a ser digitado no sistema, verificar nos dados cadastrais se assinalou o regime ME/EPP no sistema conforme o seu regime de tributação para fazer valer o direito de prioridade do desempate. Art. 44 e 45 da LC 123/2006.

3.10. Qualquer dúvida em relação ao acesso no sistema operacional poderá ser esclarecida pelos telefones: WhatsApp 41 99136-7677, Curitiba – PR 41 3557-2301, ou através da BNC – Bolsa Nacional de Compras ou pelo e-mail contato@bnc.org.br.

4. DA PARTICIPAÇÃO NO PREGÃO.

4.1. Será concedido tratamento favorecido para as microempresas e empresas de pequeno porte, para as sociedades cooperativas mencionadas no artigo 34 da Lei nº 11.488, de 2017, para o agricultor familiar, o produtor rural pessoa física e para microempreendedor individual – MEI, nos limites previstos da Lei Complementar nº 123, de 2006.

4.2. Não poderão participar desta licitação os interessados:

4.2.1. Proibidos de participar de licitações e celebrar contratos administrativos, na forma da legislação vigente;

4.2.2. Que não atendam às condições deste Edital e seu(s) anexo(s);

4.2.3. Estrangeiros que não tenham representação legal no Brasil com poderes expressos para receber citação e responder administrativa ou judicialmente;

4.2.4. Que se enquadrem nas vedações previstas no artigo 9º da Lei nº 8.666, de 1993;



- 4.2.5. Que estejam sob falência, concurso de credores, concordata ou em processo de dissolução ou liquidação;
- 4.2.6. Organizações da Sociedade Civil de Interesse Público – OSCIP, atuando nessa condição (Acórdão nº 746/2014-TCU-Plenário);
- 4.3. Como condição para participação no Pregão, a licitante assinalará “sim” ou “não” em campo próprio do sistema eletrônico, relativo às seguintes declarações:
- 4.3.1. Que cumpre os requisitos estabelecidos no artigo 3º da Lei Complementar nº 123, de 2006, estando apta a usufruir do tratamento favorecido estabelecido em seus arts.42 a 49.
- 4.3.1.1. Nos itens exclusivos para participação de microempresas e empresas de pequeno porte, a assinalação do campo “não” impedirá o prosseguimento no certame.
- 4.3.1.2. Nos itens em que a participação não for exclusiva para microempresas e empresas de pequeno porte, a assinalação do campo “não” apenas produzirá o efeito de o licitante não ter direito ao tratamento favorecido previsto na Lei Complementar nº 123, de 2006, mesmo que microempresa, empresa de pequeno porte.
- 4.3.2. Que está ciente e concorda com as condições contidas no Edital e seus anexos.
- 4.3.3. Que cumpre os requisitos para a habilitação definidos no Edital e que a proposta apresentada está em conformidade com as exigências editalícias.
- 4.3.4. Que inexistem fatos impeditivos para sua habilitação no certame, ciente da obrigatoriedade de declarar ocorrências posteriores.
- 4.3.5. Que não emprega menor de 18 anos em trabalho noturno, perigoso ou insalubre e não emprega menor de 16 anos, salvo menor, a partir de 14 anos, na condição de aprendiz, nos termos do art. 7º, XXXIII. Da Constituição.
- 4.3.6. Que a proposta foi elaborada de forma independente, nos termos da Instrução Normativa SLTI/MP nº 2, de 16 de setembro de 2009.
- 4.3.7. Que não possui, em sua cadeia produtiva, empregados executando trabalho degradante ou forçado, observando o disposto nos incisos III e IV do art. 1º e no inciso III do art. 5º da Constituição Federal.
- 4.4. A declaração falsa relativa ao cumprimento de qualquer condição sujeitará o licitante às sanções previstas em lei e neste Edital.

5. DA APRESENTAÇÃO DA PROPOSTA E DOS DOCUMENTOS DE HABILITAÇÃO.

- 5.1. Os licitantes encaminharão, exclusivamente por meio do sistema, concomitantemente com os documentos de habilitação exigidos no edital, proposta com a descrição do objeto ofertado e o preço, até a data e o horário estabelecidos para abertura da sessão pública, quando então, encerrar-se automaticamente a etapa de envio dessa documentação.
- 5.2. O envio da proposta, acompanhada dos documentos de habilitação exigidos neste Edital, ocorrerá por meio de chave de acesso e senha.
- 5.3. As microempresas e Empresas de Pequeno Porte deverão encaminhar a documentação de habilitação, ainda que haja alguma restrição de regularidade fiscal e trabalhista, nos termos do art. 43, inciso 1º da LC nº 123, de 2006.
- 5.4. Incumbirá ao licitante acompanhar as operações no sistema eletrônico durante a sessão pública do Pregão, ficando responsável pelo ônus decorrente da perda de negócios, diante da inobservância de quaisquer mensagens emitidas pelo sistema ou de sua desconexão.
- 5.5. Até a abertura da sessão pública, os licitantes poderão retirar ou substituir a proposta e os documentos de habilitação anteriormente inseridos no sistema.
- 5.6. Não será estabelecida, nessa etapa do certame, ordem de classificação entre as propostas apresentadas, o que somente ocorrerá após a realização dos procedimentos de negociação e julgamento da proposta. Os documentos que compõem a proposta e a habilitação do licitante melhor classificado somente serão disponibilizados para avaliação da Pregoeira e para acesso público após o encerramento do envio de lances.

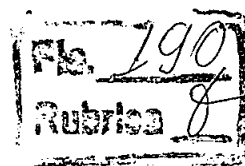

6. DO PREENCHIMENTO DA PROPOSTA.

6.1. O licitante deverá enviar sua proposta mediante o preenchimento, no sistema eletrônico, dos seguintes campos:

6.1.1 Valor unitário e total do item e valor global da proposta, além de descrição detalhada do serviço contendo as informações similares à especificação do Termo de Referência.

6.1.2 Marca;

6.1.3 Fabricante;

6.1.4 Descrição detalhada do objeto, contendo as informações similares à especificação do Termo de Referência: indicando, no que for aplicável, o modelo, prazo de validade ou de garantia, número do registro ou inscrição do bem no órgão competente, quando for o caso;

6.2. Todas as especificações do objeto contidas na proposta vinculam a licitante.

6.3. Nos valores propostos estarão inclusos todos os custos operacionais, encargos previdenciários, trabalhistas, tributários, comerciais e quaisquer outros que incidam direta ou indiretamente no fornecimento.

6.4. Os preços ofertados. Tanto na proposta inicial, quanto na etapa de lances, serão de exclusiva responsabilidade do licitante, não lhe assistindo o direito de pleitear qualquer alteração, sob alegação de erro, omissão ou qualquer outro pretexto.

6.5. O prazo de validade da proposta não será inferior a 60 (sessenta) dias, a contar da data de sua apresentação.

6.6. Os licitantes devem respeitar os preços máximos estabelecidos nas normas da regência de contratações públicas federais, quando participarem de licitações públicas.

6.6.1. O descumprimento das regras supramencionadas pela Administração por parte dos contratados pode ensejar a fiscalização do Tribunal de Contas da União e, após o devido processo legal, gerar as seguintes consequências: assinatura de prazo para adoção das medidas necessárias ao exato cumprimento de lei, nos termos do art. 71, inciso IX, da Constituição; ou condenação dos agentes públicos responsáveis e da empresa contratada ao pagamento dos prejuízos ao erário, caso verificada a ocorrência de superfaturamento por sobrepreço na execução do contrato.

7. DA ABERTURA DA SESSÃO, CLASSIFICAÇÃO DAS PROPOSTAS E FORMULAÇÃO DE LANCES.

7.1. A abertura da presente licitação dar-se-á em sessão pública, por meio de sistema eletrônico, na data, horário e local neste Edital.

7.2. A Pregoeira verificará as propostas apresentadas, desclassificando desde logo aquelas que não estejam em conformidade com os requisitos estabelecidos neste Edital, contendo vícios insanáveis ou não apresentem as especificações técnicas exigidas no Termo de Referência.

7.2.1. Também será desclassificada a proposta que identifique o licitante.

7.2.2. A desclassificação será sempre fundamentada e registrada no sistema, com acompanhamento em tempo real por todos os participantes.

7.2.3. A não desclassificação da proposta não impede o seu julgamento definitivo em sentido contrário, levado a efeito na fase de aceitação.

7.3. O sistema ordenará automaticamente as propostas classificadas, sendo que somente estas participarão da fase de lances.

7.4. O sistema disponibilizará campo próprio para troca de mensagens entre a Pregoeira e os licitantes.

7.5. Iniciada a etapa competitiva, os licitantes deverão encaminhar lances exclusivamente por meio do sistema eletrônico, sendo imediatamente informados do seu recebimento e do valor consignado no registro.

7.5.1. O lance deverá ser ofertado pelo valor unitário do item.

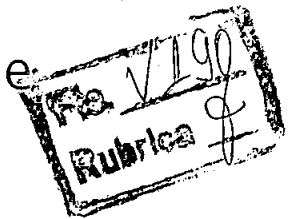
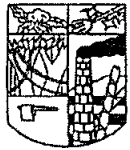

- 7.6. Os licitantes poderão oferecer lances sucessivos, observando o horário fixado para abertura da sessão e as regras estabelecidas no Edital.
- 7.7. O licitante somente poderá oferecer lance de valor inferior ou percentual de desconto superior ao último por ele ofertado e registrado pelo sistema.
- 7.8. O intervalo mínimo de diferença de valores entre os lances, que incidirá tanto em relação aos lances intermediários quanto em relação à proposta que cobrir a melhor oferta deverá ser de 0,10 (dez) centavos.
- 7.9. Será adotado para o envio de lances no pregão eletrônico o modo de disputa **“aberto”**, em que os licitantes apresentarão lances públicos e sucessivos, com prorrogações.
- 7.10. A etapa de lances da sessão pública terá duração de 10 (dez) minutos e, após isso, será prorrogada automaticamente pelo sistema quando houver lance ofertado nos últimos dois minutos do período de duração da sessão pública.
- 7.11. A prorrogação automática da etapa de lances, de que trata o item anterior, será de dois minutos e ocorrerá sucessivamente sempre que houver lances enviados nesse período de prorrogação, inclusive no caso de lances intermediários.
- 7.12. Não havendo novos lances na forma estabelecida nos itens anteriores, a sessão pública encerrar-se-á automaticamente.
- 7.13. Encerrada a fase competitiva sem que haja a prorrogação automática pelo sistema, poderá a Pregoeira, assessorado pela equipe de apoio, justificadamente, admitir o reinício da sessão pública de lances, em prol da consecução do melhor preço.
- 7.14. Não serão aceitos dois ou mais lances de mesmo valor, prevalecendo aquele que for recebido e registrado em primeiro lugar.
- 7.15. Durante o transcurso da sessão pública, os licitantes serão informados, em tempo real, do valor do menor lance registrado, vedada a identificação do licitante.
- 7.16. No caso de desconexão com a Pregoeira, no decorrer da etapa competitiva do Pregão, o sistema eletrônico poderá permanecer acessível aos licitantes para a recepção dos lances.
- 7.17. Quando a desconexão do sistema eletrônico para a Pregoeira persistir por tempo superior a dez minutos, a sessão pública será suspensa e reiniciada somente depois de decorridas **vinte e quatro horas da comunicação** do fato pela Pregoeira aos participantes, no sítio eletrônico utilizado para divulgação.
- 7.18. O critério de julgamento adotado será o menor preço, conforme definido neste edital e seus anexos.
- 7.19. Caso o licitante não apresente lances, ocorrerá com o valor de sua proposta.
- 7.20. Em relação a itens não exclusivos para participação de microempresas e empresas de pequeno porte, uma vez encerrada a etapa de lances, será efetivada a verificação automática, junto à Receita Federal, do porte da entidade empresarial. O sistema identificará em coluna própria as microempresas e empresas de pequeno porte participantes, procedendo a comparação com os valores da primeira colocada, se esta for empresa de maior porte, assim como das demais classificadas, para o fim de aplicar-se o disposto nos artigos 44 e 45 da LC nº 123, de 2006, regulamentada pelo Decreto nº 8.538, de 2015.
- 7.21. Nessas condições, as propostas de microempresas e empresas de pequeno porte que se encontrarem na faixa de até 5% (cinco por cento) acima da melhor proposta ou melhor lance serão consideradas empatadas com a primeira colocada.
- 7.22. A melhor classificada nos termos do item anterior terá o direito de encaminhar uma última oferta para desempate, obrigatoriamente em valor inferior ao da primeira colocada, no prazo de 5 (cinco) minutos controlados pelo sistema, contados após a comunicação automática para tanto.
- 7.23. Caso a microempresa ou a empresa de pequeno porte melhor classificada desista ou não se manifeste no prazo estabelecido, serão convocadas as demais licitantes microempresas e empresas de pequeno porte que se encontrem naquele intervalo de 5% (cinco por cento), na ordem de classificação, para o exercício do mesmo direito no prazo

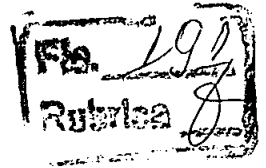

estabelecido no subitem anterior.

7.24. No caso de equivalência dos valores apresentados pelas microempresas e empresas de pequeno porte que se encontrem nos intervalos estabelecidos nos subitens anteriores, será realizado sorteio entre elas para que se identifique aquela que primeiro poderá apresentar melhor oferta.

7.25. Só poderá haver empate entre propostas iguais (não seguidas de lances), ou entre lances finais da fase fechada do modo de disputa aberto e fechado.

7.26. Havendo eventual empate entre propostas ou lances, o critério de desempate será aquele previsto no art. 3º inciso 2º, da Lei nº 8.666, de 1993, assegurando-se a preferência, sucessivamente, aos bens produzidos:

7.26.1. No país;

7.26.2. Por empresas brasileiras;

7.26.3. Por empresas que invistam em pesquisa e no desenvolvimento de tecnologia no País;

7.26.4. Por empresas que comprovem cumprimento de reserva de cargos prevista em lei para pessoa com deficiência ou para reabilitado da Previdência Social e que atendam às regras de acessibilidade previstas na legislação;

7.27. Persistindo o empate, a proposta vencedora será sorteada pelo sistema eletrônico dentre as propostas ou lances empatados.

7.28. Encerrada a etapa de envio de lances da sessão pública, a Pregoeira deverá encaminhar, pelo sistema eletrônico, contraproposta ao licitante que tenha apresentado o melhor preço, para que seja obtida melhor proposta, vedada a negociação em condições diferentes das previstas neste Edital.

7.28.1. A negociação será realizada por meio do sistema, podendo ser acompanhada pelos demais licitantes.

7.28.2. A Pregoeira solicitará ao licitante melhor classificado que, no prazo de 2 (duas) horas, envie a proposta adequada ao último lance ofertado após a negociação realizada, acompanhada, se for o caso, dos documentos complementares, quando necessários à confirmação daqueles exigidos neste Edital e já apresentados.

7.29. Após a negociação do preço, a Pregoeira iniciará a fase de aceitação e julgamento da proposta.

8. DA ACEITABILIDADE DA PROPOSTA VENCEDORA.

8.1. Encerrada a etapa de negociação, a Pregoeira examinará a proposta classificada em primeiro lugar quanto à adequação ao objeto e à compatibilidade do preço em relação ao máximo estipulado para contratação neste Edital e em seus anexos, observando o disposto no parágrafo único do art. 7º e no § 9º do art. 26 do Decreto nº 10.024/2019.

8.2. O licitante qualificado como produtor rural pessoa física deverá incluir, na sua proposta, os percentuais das contribuições previstas no art. 176 da Instrução Normativa RFB n. 971, de 2009, em razão do disposto no art. 184, inciso V, sob pena de desclassificação.

8.3. Será desclassificada a proposta ou o lance vencedor, apresentar preço final superior ao preço máximo fixado (Acórdão nº 1455/2018 – TCU – Plenário), desconto menor do que o mínimo exigido ou que apresentar preço manifestamente inexequível.

8.3.1. Considera-se inexequível a proposta que apresente preços global ou unitários simbólicos, irrisórios ou de valor zero, incompatíveis com os preços dos insumos e salários de mercado, acrescidos dos respectivos encargos, ainda que o ato convocatório da licitação não tenha estabelecido limites mínimos, exceto quando se referirem a materiais e instalações de propriedade do próprio licitante, para os quais ele renuncie a parcela ou à totalidade da remuneração.

8.4. Qualquer interessado poderá requerer que se realizem diligências para aferir a exequibilidade e a legalidade das propostas, devendo apresentar as *provas ou os indícios* que fundamentam a suspeita.



8.5. Na hipótese de necessidade de suspensão da sessão pública para a realização de diligências, com vistas ao saneamento das propostas, a sessão pública somente poderá ser reiniciada mediante aviso prévio no sistema com, no mínimo, vinte e quatro horas de antecedência, e a ocorrência será registrada em ata.

8.6. A Pregoeira poderá convocar o licitante para enviar documento digital complementar, por meio de funcionalidade disponível no sistema, no prazo de 2 (duas) horas, sob pena de não aceitação da proposta.

8.6.1. É facultado à Pregoeira prorrogar o prazo estabelecido, a partir de solicitação fundamentada feita no chat pelo licitante, antes do fim do prazo.

8.6.2. Dentre os documentos passíveis de solicitação pela Pregoeira, destacam-se os que contenham as características do material ofertado, tais como marca, modelo, tipo, fabricante e procedência, além de outras informações pertinentes, a exemplo de catálogos, folhetos ou propostas, encaminhados por meio eletrônico, ou, se for o caso, por outro meio e prazo indicados pela Pregoeira, sem prejuízo do seu ulterior envio pelo sistema eletrônico, sob pena de não aceitação da proposta.

8.7. Se a proposta ou lance vencedor for desclassificado, a Pregoeira examinará a proposta ou lance subsequente, e, assim sucessivamente, na ordem de classificação.

8.8. Havendo necessidade, a Pregoeira suspenderá a sessão, informando no "chat" a nova data e horário para a sua continuidade.

8.9. A Pregoeira poderá encaminhar, por meio do sistema eletrônico, contraproposta ao licitante que apresentou o lance mais vantajoso, com o fim de negociar a obtenção de melhor preço, vedada a negociação em condições diversas das previstas neste Edital.

8.9.1. Também nas hipóteses em que a Pregoeira não aceitar a proposta e passar à subsequente, poderá negociar com o licitante para que seja obtido preço melhor.

8.9.2. A negociação será realizada por meio do sistema, podendo ser acompanhada pelos demais licitantes.

8.10. Nos itens não exclusivos para a participação de microempresas e empresas de pequeno porte, sempre que a proposta não for aceita, e antes de a Pregoeira passar à subsequente, haverá nova verificação, pelo sistema, da eventual ocorrência do empate ficto, previsto nos artigos 44 e 45 da LC nº 123, de 2006, seguindo-se a disciplina antes estabelecida, se for o caso.

8.11. Encerrada a análise quanto à aceitação da proposta, a Pregoeira verificará a habilitação do licitante, observado o disposto neste Edital.

9. DA HABILITAÇÃO.

9.1. Como condição prévia ao exame da documentação de habilitação do licitante detentor da proposta classificada em primeiro lugar, a Pregoeira verificará o eventual descumprimento das condições de participação, especialmente quanto à existência de sanção que impeça a participação no certame ou a futura contratação, mediante a consulta aos seguintes cadastros:

a) Cadastro Nacional de Empresas Inidôneas e Suspensas – CEIS, mantido pela Controladoria Geral da União (www.portaldatransparencia.gov.br/ceis);

b) Cadastro Nacional de Condenações Cíveis por Atos de improbidade Administrativa, mantido pelo Conselho Nacional de Justiça (www.cnj.jus.br/improbidade_adm/consultar_requerido.php);

c) Lista de Inidôneos e o Cadastro Integrado de Condenações por Ilícitos Administrativos – CADICON, mantidos pelo Tribunal de Contas da União – TCU;

9.1.2. Para a consulta de licitantes pessoa jurídica poderá haver a substituição das consultas das alíneas "b", "c" e "d" acima pela Consulta Consolidada de Pessoa Jurídica do TCU

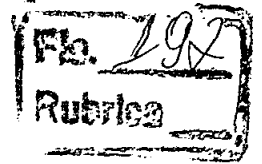

(<https://certidoesapf.apps.tcu.gov.br/>).

9.1.3. A consulta aos cadastros será realizada em nome da empresa licitante e também de seu sócio majoritário, por força do artigo 12 da Lei nº 8.429, de 1992, que prevê, dentre as sanções impostas ao responsável pela prática de ato de improbidade administrativa, a proibição de contratar com o Poder Público, inclusive por intermédio de pessoa jurídica da qual seja sócio majoritário.

9.1.3.1. Caso conste na Consulta de Situação do Fornecedor a existência de Ocorrências Impeditivas Indiretas, o gestor diligenciará para verificar se houve fraude por parte das empresas apontadas no Relatório de Ocorrências Impeditivas Indiretas.

9.1.3.2. A tentativa de burla será verificada por meio dos vínculos societários, linhas de fornecimento similares, dentre outros.

9.1.3.3. O licitante será convocado para manifestação previamente à sua desclassificação.

9.1.3.4. Constatada a existência de sanção, a Pregoeira reputará o licitante inabilitado, por falta de condição de participação.

9.1.3.5. No caso de inabilitação, haverá nova verificação, pelo sistema, da eventual ocorrência do empate ficto, previsto nos artigos 44 e 45 da Lei Complementar nº 123, de 2006, seguindo-se a disciplina antes estabelecida para aceitação da proposta subsequente.

9.2. Havendo a necessidade de envio de documentos de habilitação complementares, necessários à confirmação daqueles exigidos neste Edital e já apresentados, o licitante será convocado a encaminhá-los, em formato digital, via sistema, no prazo de 2 (duas) horas, sob pena de inabilitação.

9.3. Somente haverá a necessidade de comprovação do preenchimento de requisitos mediante apresentação dos documentos originais "não-digitais" quando houver dúvida em relação à integridade do documento digital.

9.4. Não serão aceitos documentos de habilitação com indicação de CNPJ/CPF diferentes, salvo aqueles legalmente permitidos.

9.5. Se o licitante for a matriz, todos os documentos deverão estar em nome da matriz, e se o licitante for a filial, todos os documentos deverão estar em nome da filial, exceto aqueles documentos que, pela própria natureza, comprovadamente, forem emitidos somente em nome da matriz.

9.5.1. Serão aceitos registros de CNPJ de licitante matriz e filial com diferenças de números de documentos pertinentes ao CND e ao CRF/FGTS, quando for comprovada a centralização do recolhimento dessas contribuições.

9.6. Ressalvado o disposto no item 5.3, os licitantes deverão encaminhá-los, nos termos deste Edital, a documentação relacionada nos itens a seguir, para fins de habilitação.

9.7. Habilitação jurídica:

9.7.1. No caso de empresário individual: inscrição no Registro Público de Empresas Mercantis, a cargo da Junta Comercial da respectiva sede.

9.7.2. Em se tratando de microempreendedor individual – MEI: Certificado da Condição de Microempreendedor Individual – CCMEI, cuja aceitação ficará condicionada à verificação da autenticidade no sítio www.portaldoempreendedor.gov.br;

9.7.3. No caso de sociedade empresária ou empresa individual de responsabilidade limitada – EIRELI: ato constitutivo, estatuto ou contrato social em vigor, devidamente registrado na Junta Comercial da respectiva sede, acompanhado de documento comprobatório de seus administradores.

9.7.4. Inscrição no Registro Público de Empresas Mercantis onde opera, com averbação no Registro onde tem sede a matriz, no caso de ser o participante sucursal, filial ou agência.

9.7.5. No caso de sociedade simples: inscrição do ato constitutivo no Registro Civil das Pessoas Jurídicas do local de sua sede, acompanhada de prova da indicação dos seus administradores.

9.7.6. No caso de cooperativa: ata de fundação e estatuto social em vigor, com a ata da

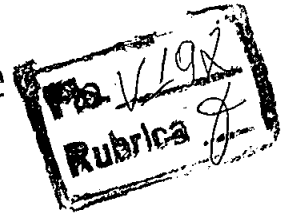

assembleia que o aprovou, devidamente arquivado na Junta Comercial ou inscrito no Registro Civil das Pessoas Jurídicas da respectiva sede, bem como o registro de que trata o art. 107 da Lei nº 5.764, de 1971.

9.7.7. No caso de empresa ou sociedade estrangeira em funcionamento no País: decreto de autorização.

9.7.8. Os documentos acima deverão estar acompanhados de todas as alterações ou da consolidação respectiva.

9.8. Regularidade fiscal e trabalhista:

9.8.1. Prova de inscrição no Cadastro Nacional de Pessoas Jurídicas ou no Cadastro de Pessoas Físicas, conforme o caso.

9.8.2. Prova de regularidade fiscal perante a Fazenda Nacional mediante apresentação de certidão expedida conjuntamente pela Secretaria da Receita Federal do Brasil (RFB) e pela Procuradoria Geral da Fazenda (PGFN), referente a todos os créditos tributários federais e à Dívida Ativa da União (DAU) por elas administrados, inclusive aqueles relativos à Seguridade da Receita Federal do Brasil e da Procuradora Geral da Fazenda Nacional.

9.8.3. Prova de regularidade com o Fundo de Garantia do Tempo de Serviço (FGTS).

9.8.4. Prova de inexistência de débitos inadimplidos perante a justiça do trabalho, mediante a apresentação de certidão negativa ou positiva com efeito de negativa, nos termos do Título VII-A da Consolidação das Leis do Trabalho, aprovada pelo Decreto-Lei nº 5.452, de 1º de maio de 1943.

9.8.5. Prova de inscrição no Cadastro de contribuintes estadual, relativo ao domicílio ou sede do licitante, pertinente ao seu ramo de atividades e compatível com o objeto contratual.

9.8.6. Prova de regularidade com a Fazenda Estadual do domicílio ou sede do licitante, relativa à atividade em cujo exercício contrata ou concorre.

9.8.7. Prova de regularidade com a Fazenda Municipal do domicílio ou sede do licitante, relativa à atividade em cujo exercício contrata ou concorre.

9.8.8. Caso o licitante seja considerado isento dos tributos estaduais relacionados ao objeto licitatório, deverá comprovar tal condição mediante declaração da Fazenda Estadual do seu domicílio ou sede, ou outra equivalente, na forma da lei.

9.8.9. Caso o licitante detentor do menor preço seja qualificado como microempresa ou empresa de pequeno porte deverá apresentar toda a documentação exigida para efeito de comprovação de regularidade fiscal, mesmo que esta apresente alguma restrição, sob pena de inabilitação.

9.8.10. A existência de restrição relativamente à regularidade fiscal e trabalhista não impede que a licitante qualificada como microempresa ou empresa de pequeno porte seja declarada vencedora, uma vez que atenda a todas as demais exigências do edital.

9.9. QUALIFICAÇÃO ECONÔMICO-FINANCEIRA:

9.9.1. Certidão negativa de falência expedida pelo distribuidor da sede da pessoa jurídica suficiente(s) para habilitação do licitante nos remanescentes.

9.10. QUALIFICAÇÃO TÉCNICA

9.10.1 Apresentação de pelo menos 01 um atestado, fornecido por pessoa jurídica de direito público ou privado em nome da empresa Proponente, comprovando a execução de fornecimento compatíveis com o objeto deste certame;

9.10.2 Deverá, ainda, ser entregue a proposta inicial (além da que constar no sistema-via não identificada) que deve ser redigida em língua portuguesa, datilografada ou digitada, em uma via, sem emendas, rasuras, entrelinhas ou ressalvas, devendo a última folha ser assinada e as demais rubricadas pelo licitante ou seu representante legal.

9.11. A declaração do vencedor acontecerá no momento imediatamente posterior à fase de habilitação.

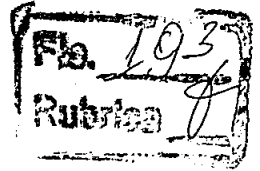

9.12. Caso a proposta mais vantajosa seja ofertada por licitante qualificada como microempresa ou empresa de pequeno porte, e uma vez constatada a existência de alguma restrição no que tange à regularidade fiscal e trabalhista, a mesma será convocada para, no prazo de 5 (cinco) dias úteis, após a declaração do vencedor, comprovar a regularização. O prazo poderá ser prorrogado por igual período, a critério da administração pública, quando requerida pelo licitante, mediante apresentação de justificativa.

9.13. Não-regularização fiscal e trabalhista no prazo previsto no subitem anterior acarretará a inabilitação do licitante, sem prejuízo das sanções previstas neste Edital, sendo facultada a convocação dos licitantes remanescentes, na ordem de classificação. Se, na ordem de classificação, seguir-se outra microempresa, empresa de pequeno porte ou sociedade cooperativa com alguma restrição na documentação fiscal e trabalhista, será concedido o mesmo prazo para regularização.

9.14. Havendo necessidade de analisar minuciosamente os documentos exigidos, a Pregoeira suspenderá a sessão, informando no "chat" a nova data e horário para a continuidade da mesma.

9.15. Será inabilitado o licitante que não comprovar sua habilitação, seja por não apresentar quaisquer dos documentos exigidos, ou apresentá-los em desacordo com o estabelecido neste Edital.

9.16. Nos itens não exclusivos a microempresas e empresas de pequeno porte, havendo inabilitação, haverá nova verificação, pelo sistema, da eventual ocorrência do empate ficto, previsto nos artigos 44 e 45 da LC nº 123, de 2006, seguindo-se a disciplina antes estabelecida para aceitação da proposta subsequente.

9.17. O licitante provisoriamente vencedor em um item, que estiver concorrendo em outro item, ficará obrigado a comprovar os requisitos de habilitação cumulativamente, isto é, somando as exigências do item em que venceu às do item em que estiver concorrendo, e assim sucessivamente, sob pena de inabilitação, além da aplicação das sanções cabíveis.

9.17.1. Não havendo a comprovação cumulativa dos requisitos de habilitação, a inabilitação recairá sobre o(s) de menor(es) valor(es) cuja retirada(s) seja(m) suficiente(s) para habilitação do licitante nos remanescentes.

9.18. DO ENCAMINHAMENTO DA PROPOSTA VENCEDORA

A proposta final do licitante declarado vencedor deverá ser encaminhada no prazo de 2 (duas) horas, a contar da solicitação da Pregoeira no sistema eletrônico e deverá:

I. Ser redigida em língua portuguesa, datilografada ou digitada, em uma via, sem emendas, rasuras, entrelinhas ou ressalvas, devendo a última folha ser assinada e as demais rubricadas pelo licitante ou seu representante legal.

II. Conter a indicação do banco, número da conta e agência do licitante vencedor, para fins de pagamento.

III. A proposta final deverá ser documentada nos autos e será levada em consideração no decorrer da execução do contrato e aplicação de eventual sanção à Contratada, se for o caso.

IV. Todas as especificações do objeto contidas na proposta, tais como marca, modelo, tipo, fabricante e procedência, vinculam a Contratada.

V. Os preços deverão ser expressos em moeda corrente nacional, o valor unitário em algarismos e o valor global em algarismos e por extenso (art. 5º da Lei nº 8.666/93).

VI. Ocorrendo divergência entre os preços unitários e o preço global, prevalecerão os primeiros; no caso de divergência entre os valores numéricos e os valores expressos por extenso, prevalecerão estes últimos.

VII. A oferta deverá ser firme e precisa, limitada, rigorosamente, ao objetivo deste Edital, sem conter alternativas de preço ou de qualquer outra condição que induza o julgamento a mais de um resultado, sob pena de desclassificação.

VIII. A proposta deverá obedecer aos termos deste Edital e seus Anexos, não sendo considerada aquela que não corresponda às especificações ali contidas ou que estabeleça



vínculo à proposta de outro licitante.

IX. As propostas que contenham a descrição do objeto, o valor e os documentos complementares estarão disponíveis na internet, após a homologação.

10. DOS RECURSOS.

10.1. Declarado o vencedor e decorrida a fase de regularização fiscal e trabalhista da licitante qualificada como microempresa ou empresa de pequeno porte, se for o caso, será concedido o prazo de no mínimo trinta minutos, para que qualquer licitante manifeste a intenção de recorrer, de forma motivada, isto é, indicando contra qual(is) decisão(ões) pretende recorrer e por quais motivos, em campo próprio do sistema.

10.2. Havendo quem se manifeste, caberá à Pregoeira verificar a tempestividade e a existência de motivação da intenção de recorrer, para decidir se admite ou não o recurso fundamentadamente.

10.2.1. Nesse momento a Pregoeira não adentrará no mérito recursal, mas apenas verificará as condições de admissibilidade do recurso.

10.2.2. A falta de manifestação motivada do licitante quanto à intenção de recorrer importará a decadência desse direito.

10.2.3. Uma vez admitido o recurso, o recorrente terá, a partir de então, o prazo de três dias para apresentar as razões, pelo sistema eletrônico, ficando os demais licitantes, desde logo, intimados para, querendo, apresentarem contrarrazões também pelo sistema eletrônico, em outros três dias, que começarão a contar do término do prazo do recorrente, sendo-lhes assegurada vista imediata dos elementos indispensáveis à defesa de seus interesses.

10.3. O acolhimento do recurso invalida tão somente os atos insuscetíveis de aproveitamento.

10.4. Os autos do processo permanecerão com vista franqueada aos interessados, no endereço constante neste Edital.

11. DA REABERTURA DA SESSÃO PÚBLICA.

11.1. A sessão pública poderá ser reaberta:

11.1.1. Nas hipóteses de provimento de recurso que leve à anulação de atos anteriores à realização da sessão pública precedente ou em que seja anulada a própria sessão pública, situação em que serão repetidos os atos anulados e os que dele dependam.

11.1.2. Quando houver erro na aceitação do preço melhor classificado ou quando o licitante declarado vencedor não assinar o contrato, não retirar o instrumento equivalente ou não comprovar a regularização fiscal e trabalhista, nos termos do art. 43, §1º da LC 123/2006. Nessas hipóteses, serão adotados os procedimentos imediatamente posteriores ao encerramento da etapa de lances.

11.2. Todos os licitantes remanescentes deverão ser convocados para acompanhar a sessão reaberta.

11.2.1. A convocação se dará por meio do sistema eletrônico ("chat"), e-mail, de acordo com a fase do procedimento licitatório.

12. DA ADJUDICAÇÃO E HOMOLOGAÇÃO.

12.1. O objeto da licitação será adjudicado ao licitante declarado vencedor, por ato da Pregoeira, caso não haja interposição de recurso, ou pela autoridade competente, após a regular decisão dos recursos apresentados.

12.2. Após a fase recursal, constatada a regularidade dos atos praticados, a autoridade competente homologará o procedimento licitatório.

13. DA GARANTIA DE EXECUÇÃO.

13.1. Não haverá exigência de garantia de execução para a presente contratação.

14. DA GARANTIA CONTRATUAL DOS BENS.

14.1. Não haverá exigência de garantia contratual dos bens fornecidos na presente contratação.

15. DA ATA DE REGISTRO DE PREÇO.

15.1. Homologado o resultado da licitação, terá o adjudicatário o prazo de 5 (cinco) dias úteis,

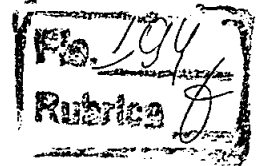

contados a partir da data de sua convocação, para assinar a Ata de Registro de Preços, cujo prazo de validade encontra-se nela fixado, sob pena de decair do direito à contratação, sem prejuízo das sanções previstas neste Edital.

15.2. Alternativamente à convocação para comparecer perante o órgão ou entidade para a assinatura da Ata de Registro de Preços, a Administração poderá encaminhá-la para assinatura, mediante correspondência postal com aviso de recebimento (AR) ou meio eletrônico, para que seja assinada e devolvida no prazo de 5 (cinco) dias, a contar da data de seu recebimento.

15.3. O prazo estabelecido no subitem anterior para assinatura da Ata de Registro de Preços poderá ser prorrogado uma única vez, por igual período, quando solicitado pelo(s) licitante(s) vencedor(es), durante o seu transcurso, e desde que devidamente aceito.

15.4. Serão formalizadas tantas Atas de Registro de Preços quanto necessárias para o registro de todos os itens constantes no Termo de Referência, com a indicação do licitante vencedor, a descrição do(s) item(ns), as respectivas quantidades, preços registrados e demais condições.

16. DO TERMO DE CONTRATO OU INSTRUMENTO EQUIVALENTE.

16.1. Após a homologação da licitação, em sendo realizada a contratação, será firmado Termo de Contrato ou emitido instrumento equivalente.

16.2. O adjudicatário terá o prazo de 5 (cinco) dias úteis, contados a partir da data de sua convocação, para assinar o Termo de Contrato ou aceitar instrumento equivalente, conforme o caso (Nota de Empenho/Carta Contrato/Autorização), sob pena de decair do direito à contratação, sem prejuízo das sanções previstas neste Edital.

16.3. Alternativamente à convocação para comparecer perante o órgão ou entidade para a assinatura do Termo de Contrato ou aceite do instrumento equivalente, a Administração poderá encaminhá-lo para assinatura ou aceite da Adjudicatária, mediante correspondência postal com aviso de recebimento (AR) ou meio eletrônico, para que seja assinado ou aceito no prazo de 5 (cinco) dias, a contar da data de seu recebimento.

16.3.1. O prazo previsto no subitem anterior poderá ser prorrogado, por igual período, por solicitação justificada do adjudicatário e aceita pela Administração.

16.3.2. O Aceite da Nota de Empenho ou do instrumento equivalente, emitida à empresa adjudicada, implica no reconhecimento de que:

16.3.3. Referida Nota está substituindo o contrato, aplicando-se à relação de negócios ali estabelecida as disposições da Lei nº 8.666, de 1993.

16.3.4. A contratada se vincula à sua proposta e às previsões contidas no edital e seus anexos.

16.3.5. A contratada reconhece que as hipóteses de rescisão são aquelas previstas nos artigos 77 e 78 da Lei nº 8.666/93 e reconhece os direitos da Administração previstos nos artigos 79 e 80 da mesma Lei.

16.4. O prazo de vigência da contratação é de 12 meses prorrogável conforme previsão no instrumento contratual ou no termo de referência.

16.5. Na assinatura do contrato ou da ata de registro de preços, será exigida a comprovação das condições de habilitação consignadas no edital, que deverão ser mantidas pelo licitante durante a vigência do contrato ou da ata de registro de preços.

16.6. Na hipótese de o vencedor da licitação não comprovar as condições de habilitação consignadas no edital ou se recusar a assinar o contrato ou a ata de registro de preços.

16.7. A Administração, sem prejuízo da aplicação das sanções das demais cominações legais

cabíveis a esse licitante, poderá convocar outro licitante, respeitada a ordem de classificação, para após a comprovação dos requisitos para habilitação, analisada a proposta e eventuais documentos complementares e, feita a negociação, assinar o contrato ou a ata de registro de preços.

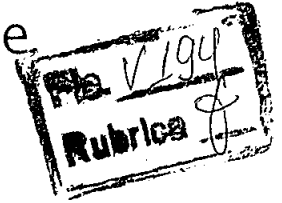

17. DO REAJUSTAMENTO EM SENTIDO GERAL.

17.1. As regras acerca do reajustamento em sentido geral do valor contratual são as estabelecidas no Termo de Referência, anexo a este Edital.

18. DO RECEBIMENTO DO OBJETO E DA FISCALIZAÇÃO.

18.1. Os critérios de recebimento e aceitação do objeto e de fiscalização estão previstos no Termo de Referência.

19. DAS OBRIGAÇÕES DA CONTRATANTE E DA CONTRATADA.

19.1. As obrigações da Contratante e da Contratada são as estabelecidas no Termo de Referência.

20. DO PAGAMENTO.

20.1. As regras acerca do pagamento são as estabelecidas no Termo de Referência, anexo a este Edital.

21. DAS SANÇÕES ADMINISTRATIVAS.

21.1. Comete infração administrativa, nos termos da Lei nº 10.520, de 2002, o licitante/adjudicatário que:

21.1.1. Não assinar o termo de contrato ou aceitar/retirar o instrumento equivalente, quando convocado dentro do prazo de validade da proposta;

21.1.2. Não assinar a ata de registro de preços, quando cabível;

21.1.3. Apresentar documentação falsa;

21.1.4. Deixar de entregar os documentos exigidos no certame;

21.1.5. Ensejar o retardamento da execução do objeto;

21.1.6. Não manter a proposta;

21.1.7. Cometer fraude fiscal;

21.1.8. Comportar-se de modo inidôneo.

21.2. As sanções do item acima também se aplicam aos integrantes do cadastro de reserva, em pregão para registro de preços que, convocados, não honrarem o compromisso assumido injustificadamente.

21.3. Considera-se comportamento inidôneo, entre outros, a declaração falsa quanto às condições de participação, quanto ao enquadramento como ME/EPP ou o conluio entre os licitantes, em qualquer momento da licitação, mesmo após o encerramento da fase de lances.

21.4. O licitante/adjudicatário que cometer qualquer das infrações discriminadas nos subitens anteriores ficará sujeito, sem prejuízo da responsabilidade civil e criminal, às seguintes sanções.

21.5. Advertência por faltas leves, assim entendidas como aquelas que não acarretarem prejuízos significativos ao objeto da contratação.

21.6. Multa de 1% (um, por cento) sobre o valor estimado do(s) item(s) prejudicado(s) pela conduta do licitante.

21.7. Suspensão de licitar e impedimento de contratar com o órgão, entidade ou unidade administrativa pela qual a Administração Pública opera e atua concretamente, pelo prazo de até dois anos;

21.8. Declaração de inidoneidade para licitar ou contratar com a Administração Pública, enquanto perdurarem os motivos determinantes da punição ou até que seja promovida a reabilitação perante a própria autoridade que aplicou a penalidade, que será concedida sempre que a Contratada ressarcir a Contratante pelos prejuízos causados;

21.9. A penalidade de multa pode ser aplicada cumulativamente com as demais sanções.

21.10. Se, durante o processo de aplicação de penalidade, se houver indícios de prática de infração administrativa tipificada pela Lei nº 12.846, de 1º de agosto de 2013, como ato lesivo à administração pública nacional ou estrangeira, cópias do processo administrativo necessárias à despacho fundamentado, para ciência e decisão sobre a eventual instauração de investigação preliminar ou Processo Administrativo de Responsabilização

– PAR.

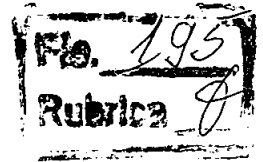

21.11. A apuração e o julgamento das demais infrações administrativas não consideradas como ato lesivo à Administração Pública nacional ou estrangeira nos termos da Lei nº 12.846, de 1º de agosto de 2013, seguirão seu rito normal na unidade administrativa.

21.12. O processamento do PAR não interfere no seguimento regular dos processos administrativos específicos para apuração da ocorrência de danos e prejuízos à Administração Pública resultantes de ato lesivo cometido por pessoa jurídica, com ou sem a participação de agente público.

21.13. Caso o valor da multa não seja suficiente para cobrir os prejuízos causados pela conduta do licitante, a União ou Entidade poderá cobrar o valor remanescente judicialmente, conforme artigo 419 do Código Civil.

21.14. A aplicação de qualquer das penalidades previstas realizar-se-á em processo administrativo que assegurará o contraditório e a ampla defesa ao licitante/adjudicatário, observando-se o procedimento previsto na Lei nº 8.666, de 1993, e subsidiariamente na Lei nº 9.784, de 1999.

21.15. A autoridade competente, na aplicação das sanções, levará em consideração a gravidade da conduta do infrator, o caráter educativo da pena, bem como o dano causado à Administração, observado o princípio da proporcionalidade.

21.16. As sanções por atos praticados no decorrer da contratação estão previstas no Termo de Referência.

22. DA FORMAÇÃO DO CADASTRO DE RESERVA.

22.1. Após o encerramento da etapa competitiva, os licitantes poderão reduzir seus preços ao valor da proposta do licitante mais bem classificado.

22.2. A apresentação de novas propostas na forma deste item não prejudicará o resultado do certame em relação ao licitante melhor classificado.

23. DA IMPUGNAÇÃO AO EDITAL E DO PEDIDO DE ESCLARECIMENTOS

23.1. Até 03 (três) dias úteis antes da data designada para a abertura da sessão pública, qualquer pessoa poderá impugnar este Edital.

23.2. A impugnação poderá ser realizada por forma eletrônica, pelo e-mail cplobocadamata.al@hotmail.com ou por petição dirigida ou protocolada no endereço : rua Rosalvo Pinto Dâmaso, nº 224, Praça Padre Cícero, Boca da Mata/Al, CEP 57680-000.

23.3. Caberá à Pregoeira, auxiliada pelos responsáveis pela elaboração deste Edital e seus anexos, decidir sobre a impugnação no prazo de até dois dias úteis contados da data de recebimento da impugnação.

23.4. Acolhida a impugnação, será definida e publicada nova data para a realização do certame.

23.5. Os pedidos de esclarecimentos referentes a este processo licitatório deverão ser enviados ao Pregoeira, até 03 (três) dias úteis anteriores à data designada para abertura da sessão pública, exclusivamente por meio eletrônico via internet, no endereço indicado no Edital.

23.6. A pregoeira responderá aos pedidos de esclarecimentos no prazo de dois dias úteis, contado da data de recebimento do pedido, e poderá requisitar subsídios formais aos responsáveis pela elaboração do edital e dos anexos.

23.7. As impugnações e pedidos de esclarecimentos não suspendem os prazos previstos no certame.

23.8. A concessão de efeito suspensivo à impugnação é medida excepcional e deverá ser motivada pela pregoeira, nos autos do processo de licitação.

23.9. As respostas aos pedidos de esclarecimentos serão divulgadas pelo sistema e vincularão os participantes e a administração.

24 DAS DISPOSIÇÕES GERAIS

24.1 Da sessão pública do Pregão divulgar-se-á Ata no sistema eletrônico.

24.2 Não havendo expediente ou ocorrendo qualquer fato superveniente que impeça a



Comissão Permanente de Licitação



realização do certame na data marcada, a sessão será automaticamente transferida para o primeiro dia útil subsequente, no mesmo horário anteriormente estabelecido, desde que não haja comunicação em contrário, pela Pregoeira.

- 24.3 Todas as referências de tempo no Edital, no aviso e durante a sessão pública observarão o horário de Brasília – DF.
- 24.4 No julgamento das propostas e da habilitação, a Pregoeira poderá sanar erros ou falhas que não alterem a substância das propostas, dos documentos e sua validade jurídica, mediante despacho fundamentado, registrado em ata e acessível a todos, atribuindo-lhes validade e eficácia para fins de habilitação e classificação.
- 24.5 A homologação do resultado desta licitação não implicará direito à contratação.
- 24.6 As normas disciplinadoras da licitação serão sempre interpretadas em favor da ampliação da disputa entre os interessados, desde que não comprometam o interesse da Administração, o princípio da isonomia, a finalidade e a segurança da contratação.
- 24.7 Os licitantes assumem todos os custos de preparação e apresentação de suas propostas e a Administração não será, em nenhum caso, responsável por esses custos, independentemente da condução ou do resultado do processo licitatório.
- 24.8 Na contagem dos prazos estabelecidos neste Edital e seus Anexos, excluir-se-á o dia do início e incluir-se-á o do vencimento. Só se iniciam e vencem os prazos em dias de expediente na Administração.
- 24.9 O desatendimento de exigências formais não essenciais não importará o afastamento do licitante, desde que seja possível o aproveitamento do ato, observados os princípios da isonomia e do interesse público.
- 24.10 Em caso de divergência entre disposições deste Edital e de seus anexos ou demais peças que compõem o processo, prevalecerá as deste Edital.
- 24.11 O Edital está disponibilizado, na íntegra, no endereço eletrônico WWW.BNC.ORG.BR, nos dias úteis, mesmo endereço e período no qual os autos do processo administrativo permanecerão com vista franqueada aos interessados.
- 24.12 O Edital está disponibilizado, na íntegra, no endereço eletrônico cplbocadamata.al@hotmail.com, e também poderão ser lidos e/ou obtidos no endereço rua Rosalvo Pinto Dâmaso, nº 224, Praça Padre Cícero, Boca da Mata/AL, CEP 57680-000 – sala de licitações da Prefeitura de Boca Da Mata/AL, nos dias úteis, no horário das 08:00 horas às 13:00 horas, mesmo endereço e período no qual os autos do processo administrativo permanecerão com vista franqueada aos interessados.
- 24.13 Integram este Edital, para todos os fins e efeitos, os seguintes anexos.
- 24.14 ANEXO I – Termo de Referência.
- 24.15 ANEXO II – Minuta de Ata de Registro de Preços, se for o caso.
- 24.16 ANEXO III – Minuta de Termo de Contrato (quando for o caso).
- 24.17 ANEXO IV – Modelo de Proposta.
- 24.18 ANEXO V – Modelo de Autorização de Fornecimento

BOCA DA MATA /AL, XXX de XXX de 2021

WANESKA PIMENTEL
Pregoeira

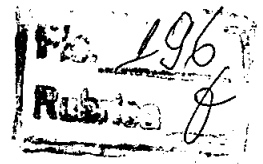
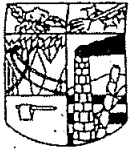

TERMO DE REFERÊNCIA

1. INTRODUÇÃO

1.1. O presente Termo de Referência tem como objeto, Registro de Preços para implantar uma unidade do **PROGRAMA ESPAÇO 4.0 para atender à jovens de 15 a 29 anos do Município de Boca da Mata-AL**, pela modalidade de licitação PREGÃO em sua forma Eletrônica, de acordo com as normas: Lei nº 8.666 de 21 de junho de 1993, Lei nº 10.520 de 17 de julho de 2002, Lei Complementar 123/2006 e demais normas aplicáveis à matéria.

2. FINALIDADE

2.1. Dar subsídios para permitir implantar uma unidade do **PROGRAMA ESPAÇO 4.0 para atender à jovens de 15 a 29 anos do Município de Boca da Mata-AL** a aquisição de **móveis, eletrônicos e eletrodomésticos** que viabilizará a contratação de pessoa jurídica para fornecimento dos bens pleiteados, através de Pregão, para atender a Secretaria Municipal de Esporte, Lazer, Promoções e Juventude do município.

3. JUSTIFICATIVA

3.1. Justifica-se a implantação de uma unidade do **PROGRAMA ESPAÇO 4.0 para atender à jovens de 15 a 29 anos do Município de Boca da Mata-AL**, visando a reposição de itens que se encontram atualmente ineficazes e inutilizáveis em razão da depreciação dos objetos. Os utensílios solicitados e devidamente descritos no presente termo de referência são imprescindíveis para oferecer condições adequadas para realizações dos serviços desenvolvidos pelas diversas secretarias do município possibilitando, assim, o desempenho das atribuições constitucionalmente que lhes são impostas.

4. DO OBJETO

4.1. Esta licitação tem por objeto formalização de Ata de Registro de Preços para implantação de uma unidade do **PROGRAMA ESPAÇO 4.0 para atender à jovens de 15 a 29 anos do Município de Boca da Mata-AL**, destinada a secretaria do município, nas quantidades e especificações constantes neste Termo de Referência conforme tabela de especificação e quantitativo dos produtos, que segue abaixo:

ITEM	ESPECIFICAÇÃO DO PRODUTO	UND.	QUANT.	PREÇO MÉDIO	VALOR MÉDIO TOTAL
1.1	Computador Desktop - Processador : i7-8700 - Coffee Lake LGA 1151 3.2Ghz 12MB Cache; Placa Mães: LGA1151 Chipset B360; Memória: 16GB (2X8) 2400MHz DDR4; Placa de Vídeo: PNY Quadro P1000 - 4GB GDDR5 128bit 640 Cuda Cores - VCQP1000- PORPB; Disco Rígido Interno (HD) - 1TB Sata III 3.5" 7200RPM; Fonte: 500W 80	Und	04	R\$ 4.900,00	R\$ 19.600,00



	Plus; Gabinete: Gabinete generico; Monitor: 24" LED 75hz HDMI/VGA; Teclado padrão ABNT 2 Mouse óptico				
1.2	Tablet - Tela de 10,5" (2560 x 1600 pixels), 4G, 3G e Wi-Fi, Processador octa-core de até 2,35 GHz , Caneta S Pen, Armazenamento de 64 GB (expansível até 400 GB), Câmera traseira de 13 MP e frontal de 8 MP, Leitor de íris Bateria de 7.300 mAh	Und	04	R\$ 3.200,00	R\$ 12.800,00
1.3	Notebooks - Processador: i3-6006U - Cache: 3MB - Clock: 2.0GHz. Memória: RAM 4GB (4GB soldado DDR4 2133MHz) - Máxima expansão: 16GB. Armazenamento: 1TB 5400 RPM. Chipset: Integrado. Placa Gráfica: Integrada Intel® HD Graphics 520. Tela: Tamanho: 15.6"; Full HD Antirreflexo; Resolução: 1920 x 1080 (Full HD); Formato: 16:9 widescreen. Áudio: 2 x 1.5W alto-falantes com certificação Dolby Audio. Portas: HDMI; RJ-45. Ethernet: 100/1000M. Bateria: 2 células 30 WH. Adaptador AC: 45W. USB: 2 x USB 3.0. USB Tipo C: 1 x USB tipo C (USB 3.0). Leitor de cartão: Leitor de cartões 4-em-1 (SD,SDHC, SDXC, MMC)	Und	28	R\$ 3.200,00	R\$ 89.600,00
1.4	Impressora 3D - Área de impressão 400mm x 400mm x 400mm Volume de 64 litros; Módulo de LCD integrado; Nivelamento automático; Entrada para cartão de memória; Conexão com computador através de interface USB; Extrusor com bico de Aço Inoxidável para maior durabilidade e desempenho; Utilizar filamento de 1.75mm, bico com saída de 0.4mm; Resolução ajustável de 0.1mm a 0.3mm (altura da camada); Conexão USB; Módulo de LCD integrado; Ajuste automático de altura; Entrada para cartão de memória; Alimentação 110/220v; Suporte para rolo de filamento; Materiais de impressão: PLA, Flexível, PETG.	Und	04	R\$ 4.800,00	R\$ 19.200,00
1.5	Smart TV - Smart TV LED 50 polegadas 50UK6510 Ultra HD 4k com Conversor Digital; Possuir: 4 HDMI - 2 USB - Wi-Fi ThinQ AI WebOS 4.0 60Hz - Inteligencia Artificial Bivolt (110v/220v); Torque, máx. (duro/macio): 6/15 Nm. Número de rotações (sem carga): 0-700 r.p.m; Amplitude de aperto, mín/max: 6 mm; Voltagem da bateria: 12 V; Comprimento: 186 mm; Largura: 73 mm; Altura: 185 mm; Porta brocas: Mandrill de aperto rápido; Diâmetro de perfuração (máximo de perfuração em madeira: 10 mm; máximo de perfuração em aço: 6 mm; máximo do parafuso: 6 mm)	Und	02	R\$ 2.600,00	R\$ 5.200,00

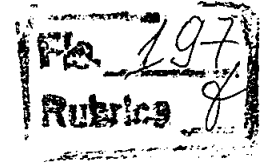

1.6	Kit de ferramentas para reparo de celular, notebook e tablet - Chave Torx: T2, T3, T4, T5, T6, T7, T8, T9, T10, T15; Chave Phillips: 1.2, 1.5, 2.0; Chave de Fenda: 1.5, 2.0; Chave Hexagonal: 2.5, 3, 3.5, 4, 4.5, 5, 5.5; Chave Estrela (5 Pontas): 0.8, 1.2; Chave Y: 2.0; Chave PH2; Chave Triangulo: 2.3; Chave U1: 2.6; 02 - chaves plásticas; 01 - Ventosa; 01 - Pinça; 01 - Chave Pentalobe 30mm	Und	03	R\$ 360,00	R\$ 1.080,00
1.7	kit de ferramentas manuais - 01 - Maleta Plástica, 01 - Alicate, 01 - Alicate de Encanador, 01 - Martelo, 01 - Estilete, 01 - Chave de Fenda, 01 - Chave Phillips, 01 - Nível, 01 - Chave de suporte para Bits, 11 - Bits de Fenda e Phillips, 09 - Soquetes 5mm a 13mm, 06 - Chaves de boca 8mm e 10mm a 14mm, 04 - Chaves Allen 3mm a 6mm, 04 - Chaves de precisão, 01 - Fita Isolante, 05 - Presilhas, 10 - Buchas, 10 - Parafusos 82 - Pregos.	Und	03	R\$ 60,00	R\$ 180,00
1.8	Filamento PLA ou ABS - Filamentos	Und	120	R\$ 89,00	R\$ 10.680,00
1.9	Cadeira - Cadeira Giratória com braço, assento e encosto em compensado multilaminado anatômico. Com regulagem de altura	Und	32	R\$ 270,00	R\$ 8.640,00
2.0	Microondas 20L Ref. MT 030 ou equivalente na cor branca	Und	02	R\$ 750,00	R\$ 1.500,00
2.1	"Purificador de água com dimensões de (AxLxP) 27,9x19,5x12,9 em material plástico na cor branca Ref. MIO-IBBL ou equivalente."	Und	02	R\$ 790,00	R\$ 1.580,00
2.2	Ar condicionado com tecnologia tipo Inverter com no mínimo 18.000 Btu's com classificação energética tipo A - Modelo IF 42MBCA18M5- ou equivalente	Und	02	R\$ 3.000,00	R\$ 6.000,00
2.3	"QUADRO CORTIÇA - Quadro com base em MDF ou compensado, revestido com cortiça e moldura em alumínio natural com Largura de 60 cm e altura de 90 cm."	Und	02	R\$ 159,00	R\$ 318,00
2.4	"PAREDE DE FERRAMENTAS - Pannel para ferramentas 72,5 x 57,5 cm confeccionado em chapa de aço de baixo teor de carbono. Possui quatro funções para instalação nas dobras laterais em formato oblongo para encaixe do pannel aos parafusos previamente instalados na parede. Com furações de diâmetro 5.3 mm em dispostos em linhas verticais de furos em passos de 28 mm linhas horizontais de furos em passos de 37 mm. Acabamento Superficial através de tratamento químico antiferruginoso e	Und	02	R\$ 620,00	R\$ 1.240,00

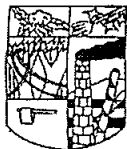

	fozfatizante com pintura eletrostática a pó Com camada mínima de 70 micras – Dimensões: Tamanho (LxAxP); 725 x 575 x 20 mm Capacidade de carga: 30 kg distribuídos Espessura da chapa: 0,60 mm"				
2.5	"NOBREAK PARA IMPRESSORA – POTÊNCIA (S): 1800 VA NOBREAK INTERATIVO COM REGULAÇÃO ON-LINE, COMUNICAÇÃO INTELIGENTE: PADRÃO RS-232 E UBS (ACOMPANHA CABO). FUNÇÃO BATTERY SAVER. MICROPROCESSADOR; RISC/FLASH DE ALTA VELOCIDADE. TENSÃO: BIVOLT AUTOMÁTICO DE ENTRADA COM SAÍDA 115V-."	Und	04	R\$ 1.900,00	R\$ 7.600,00
2.6	"NOBREAK DE MAIS EQUIPAMENTOS – forma de Onda: senoidal por aproximação-retangular PWM Indicado para usuários residenciais, Escritórios, home Office-potência 3.000 VA 2W – Modelo Bivolt automático: entrada 115-127/220V COM SAÍDA 115v – saída para bateria externa-estabilizador e filtro de linha internos – 10 tomadas NBR 14146 (6 TOMADAS) + 4 Tomadas de 20ª – 6 NÍVEIS DE PROTEÇÃO – queda de rede (blakout) ruído de Rede elétrica; sobretensão de rede elétrica; surtos De tensão de rede; Correção de variação da rede elétrica por grau".	Und	02	R\$ 4.150,00	R\$ 8.300,00
2.7	"ROTEADOR/SWITCH – 01 Switch 24 portas 10/100 Mbps não gerenciável TL-SF1024D; 01 Roteador wireless 4 portas 300 mbps TL-WR840N; 12 Caixas 4x2 com 01 tomada RJ45 com cabo LAN"	Und	02	R\$ 425,00	R\$ 850,00
2.8	ARMÁRIO EM MDF-COPA-01 armário embaixo da bancada da copinha 80x50cm com 02 portas;	Und	02	R\$ 450,00	R\$ 900,00
2.9	"ARMÁRIO EM MDF – CARACTERÍSTICAS -Produzido em MDP/BP - 4 prateleiras INFORMAÇÕES TÉCNICAS - Peso: 40,95 - Altura: 1,60 - Largura: 0,75 - Profundidade: 0,38"	Und	02	R\$ 530,00	R\$ 1.060,00
3.0	"MESA DE TRABALHO EM MDF – MÍNIMO 1,35X60CM. Os pés das mesas serão em Tubo industrial 4x4 com chapa 16, pintado com esmalte. Sintético fosco na cor preta e tampo em MDF espessura de 3cm na cor branca"	Und	32	R\$ 380,00	R\$ 12.160,00
3.1	"MESA EM MDF – MÍNIMO 2,20X60CM. Os pés das Mesas serão em Tubo industrial 4x4 com chapa 16, pintado com esmalte. Sintético fosco na cor preta e tampo em MDF espessura de 3 cm na cor branca"	Und	02	R\$ 900,00	R\$ 1.800,00
3.2	"Furadeira e parafusadeira Bivolt (110v/220v Torque, máx. (duro/macio): 6/15 Nm. Número d rotações (sem carga); 0-	Und	02	R\$ 690,00	R\$ 1.380,00

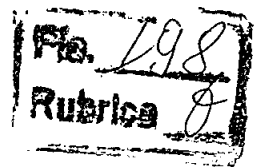

700 r.p.m; Amplitude d aperto, mín/máx: 6mm; Voltagem da bateria: 12 V Comprimento: 186 mm; Largura: 73mm; Altura: 185mm: Porta Brocas: Mandrill de aperto rápido; Diâmetro de perfuração (máximo de perfuração em madeira: 10 mm; máximo de perfuração em aço: 6 mm; máximo do parafuso: 6mm)"				
---	--	--	--	--

5. DO VALOR DE REFERÊNCIA

5.1. O valor estimado para a despesa será aferido quando da cotação realizada pelo Setor de Compras, através dos estimados conseguidos pela média final.

6. DAS OBRIGAÇÕES DAS PARTES

6.1. A Administração Municipal obrigar-se-á a:

- efetuar o pagamento à Fornecedora, de acordo com o prazo estabelecido na ATA;
- comunicar formal e imediatamente à Adjudicatária qualquer anormalidade no fornecimento dos bens, podendo recusá-los caso não estejam de acordo com as exigências estabelecidas neste Termo de Referência;
- prestar, através de seu representante, as informações necessárias, bem como atestar as Notas Fiscais oriundas das obrigações contraídas;
- assegurar-se do fiel cumprimento das condições estabelecidas na futura Ata de Registro de Preços;
- assegurar-se de que os preços contratados são os mais vantajosos para o Município, por meio de estudo comparativo dos preços praticados pelo mercado;
- renegociar os valores contratados, cujos preços sejam considerados desvantajosos;
- fiscalizar o cumprimento das obrigações assumidas pela Adjudicatária;
- aplicar as penalidades por descumprimento das obrigações assumidas.

6.2. A Adjudicatária obrigar-se-á a:

- arcar com todos os custos que incidam direta ou indiretamente sobre os móveis, eletrônicos e eletrodomésticos ofertados na licitação;
- manter firme sua proposta durante o prazo de validade da mesma;
- entregar os móveis, eletrônicos e eletrodomésticos em conformidade com o que foi licitado, e dentro do prazo estabelecido pelo Município, contado desde o recebimento da Ordem de Fornecimento, nas quantidades propostas e no local indicado;
- corrigir eventuais falhas no cumprimento de suas obrigações no prazo estabelecido pelo fiscal do contrato;
- entregar os móveis, eletrônicos e eletrodomésticos, objeto da proposta, dentro do prazo de validade;
- entregar os objetos durante o horário de funcionamento do Município, salvo por motivo justificável, fruto de caso fortuito ou força maior, que deverá ser analisado por servidor designado;
- abster-se de transferir direitos ou obrigações decorrentes da Ata de Registro de Preços sem a expressa concordância do Município;
- responder por eventuais danos causados ao Município ou a terceiros durante a vigência desta Ata por seus agentes ou prepostos;

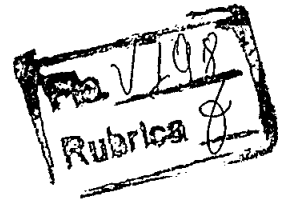

i) manter durante a vigência da Ata de Registro de Preços as condições de habilitação exigidas no edital.

7. DO PREÇO

7.1. O preço ofertado pela licitante e aceito pela Pregoeira será registrado na Ata de Registro de Preços.

8. DO FORNECIMENTO E RECEBIMENTO

8.1. O fornecimento dos itens registrados em Ata será solicitado mediante o envio da respectiva Ordem de Fornecimento.

8.2. Cada Ordem de Fornecimento conterá sucintamente a quantidade e descrição do produto, valor, assinatura do requisitante e data de expedição.

8.3. A Ordem de Fornecimento poderá ser enviada via fax ao fornecedor ou por qualquer outro meio hábil.

8.4. Poderão ser emitidas mais de uma Ordem de Fornecimento por mês.

8.5. Os itens solicitados através da Ordem de Fornecimento deverão ser entregues acompanhados da nota fiscal, dela constando os valores unitários e totais, descrição do produto e a quantidade dos respectivos itens.

8.6. A Adjudicatária ficará obrigada a atender todas as solicitações efetuadas através das Ordens de Fornecimento emitidas durante a vigência da Ata, mesmo se a entrega delas decorrente for prevista para data posterior ao seu vencimento.

8.7. O objeto poderá ter suas quantidades alteradas dentro dos limites estabelecidos na Lei nº 8.666/93.

8.8. Os objetos desta licitação, deverão ser entregues ao Município, de forma parcelada, mediante Autorização de Fornecimento, no prazo de 03 (três) dias úteis, de acordo com a necessidade da(s) Secretaria(s) Municipal vinculadas ao Município.

8.9. Os itens deverão apresentar qualidade, marca e especificações idênticas às mencionadas na proposta comercial da Adjudicatária.

8.10. A entrega dos objetos se fará durante o horário de funcionamento do Município, salvo por motivo justificável, fruto de caso fortuito ou força maior, que deverá ser analisado por servidor designado.

8.11. O prazo de entrega do objeto será de 03 (três) dias úteis, contados a partir do recebimento da Ordem de Fornecimento.

8.12. Se a Adjudicatária se recusar injustificadamente a entregar os objetos no prazo estabelecido, será convocada outra licitante, observada a ordem de classificação, sujeitando-se a desistente às penalidades legais, sem prejuízo da aplicação de outras cabíveis.

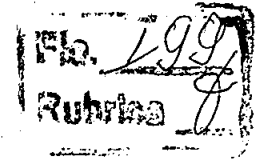

8.13. Os móveis, eletrônicos e eletrodomésticos, no ato da entrega, deverão estar acompanhados da Nota fiscal descritiva, constando número da Autorização de Fornecimento, dados da conta bancária para depósito do pagamento, bem como da CND do INSS e CRF do FGTS.

8.14. O ato de recebimento dos objetos licitados, não importa em sua aceitação. O critério do Município será submetido a sua verificação, cabendo a Adjudicatária, a troca dentro de 24 (vinte e quatro) horas, do objeto que vier a ser recusado por não se enquadrar nas especificações estipuladas, apresentar defeitos de fabricação ou dano em geral, identificado no ato da entrega ou no período de verificação.

9. DAS CONDIÇÕES DE PAGAMENTO

9.1. O pagamento à adjudicatária será efetuado em até 30 (dias) a partir da entrada da Nota Fiscal, devidamente atestada por quem de direito.

9.2. O pagamento fica condicionado à comprovação de que a Adjudicatária se encontra em regular situação fiscal para com as fazendas estadual e federal.

9.3. Nenhum pagamento será feito sem que a Adjudicatária tenha recolhido o valor de multa eventualmente aplicada.

9.4. Havendo erro na nota fiscal, ou outra circunstância que desaprove a liquidação, a mesma ficará pendente e o pagamento susinado, até que a Adjudicatária tome as medidas saneadoras necessárias.

9.5. O pagamento poderá ser efetuado mediante depósito bancário na conta corrente da Adjudicatária, indicada na proposta de preços, devendo para isto ficar explicitado o nome do Banco, Agência, localidade e número da conta corrente em que deverá ser efetuado o crédito.

10. DAS PENALIDADES

10.1. A Adjudicatária que ensejar o retardamento, falhar ou fraudar na execução desta Ata, não mantiver a proposta, comportar-se de modo inidôneo, fizer declaração falsa ou cometer fraude fiscal, garantindo o direito prévio da citação e da ampla defesa, ficará impedida de licitar e contratar com a Administração, pelo prazo de até 05 (cinco) anos, enquanto perdurarem os motivos determinantes da punição ou até que seja promovida a reabilitação perante a própria autoridade que aplicou a penalidade.

10.2. Pela infração das condições estabelecidas na Ata de Registro de Preços, o Município poderá, garantida a prévia defesa, aplicar à Adjudicatária as seguintes sanções:

I - advertência;

II - multa de 2% (dois por cento) do valor total do contrato por infração a qualquer cláusula ou condição do contrato, aplicada em dobro na reincidência;

10.3. No processo de aplicação de penalidades é assegurado o direito ao contraditório e à ampla defesa.



11. DO CANCELAMENTO DA ATA DE REGISTRO DE PREÇOS

11.1. O Município se reserva o direito de cancelar a Ata de Registro de Preços independentemente de interpelação judicial ou extrajudicial, sem que à Adjudicatária caiba o direito de indenização de qualquer espécie, no caso de falência, concordata ou dissolução da Adjudicatária, transferir, no todo ou em parte, a Ata, atraso na entrega do objeto superior a 30 (trinta) dias contados a partir da Ordem de Fornecimento sem que haja justificativa aceita.

12. DA VIGÊNCIA DA ATA DE REGISTRO DE PREÇOS

12.1. A Ata de Registro de Preços vigorará por **12 (doze) meses**, a partir da data de sua assinatura, podendo ser prorrogada por igual período, conforme dispõe o § 2º, do Art. 4º do Decreto nº 3.931, de 19 de setembro de 2001.

Boca da Mata-AL, 11 de janeiro de 2021.

EMERSON RIBEIRO DE OLIVEIRA

Secretário Municipal Interino de Esporte, Lazer, Promoções e Juventude

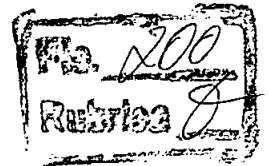

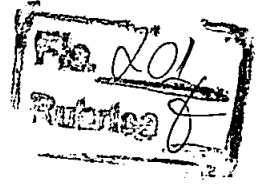

**ANEXO II – MINUTA DE ATA DE REGISTRO DE PREÇO
PREFEITURA MUNICIPAL DE BOCA DA MATA /AL
ATA DE REGISTRO DE PREÇO Nº.....**

O(A) (órgão ou entidade pública que gerenciará a ata de registro de preços), com sede no(a), na cidade de, inscrito(a) no CNPJ/MF sob o nº, neste ato representado(a) pelo(a)(cargo e nome), nomeado(a) pela Portaria nº de de de 200..., publicada no de de de , considerando o julgamento da licitação na modalidade de pregão, na forma eletrônica, para REGISTRO DE PREÇOS nº/200..., publicada no de/...../20 , processo administrativo n.º, RESOLVE registrar os preços da(s) empresa(s) indicada(s) e qualificada(s) nesta ATA, de acordo com a classificação por ela(s) alcançada(s) e na(s) quantidade(s) cotada(s), atendendo as condições previstas no edital, sujeitando-se as partes às normas constantes na Lei nº 8.666, de 21 de junho de 1993 e suas alterações, no Decreto nº 7.892, de 23 de janeiro de 2013, e em conformidade com as disposições a seguir:

1. DO OBJETO.

1.1. A presente Ata tem por objeto o registro de preços para a eventual aquisição de, especificado(s) no(s) item(ns)..... do Termo de Referência, anexo..... do edital de Pregão nº /21, que é parte integrante desta Ata, assim como a proposta vencedora, independentemente de transcrição.

2. DOS PREÇOS, ESPECIFICAÇÕES E QUANTITATIVOS.

2.1. O preço registrado, as especificações do objeto, a quantidade, fornecedor(es) e as demais condições ofertadas na(s) proposta(s) são as que seguem:

ITEM TR	FORNECEDOR (RAZÃO SOCIAL, CNPJ/MF, ENDEREÇO, CONTATOS, REPRESENTANTES)						
X	ESPECIFICAÇÃO	MARCA (SE EXIGIDA NO EDITAL)	MODELO (SE EXIGIDO NO EDITAL)	UNIDADE	QUANTIDADE	VALOR UNIT.	PRAZO GARANTIA OU VALIDADE

3. ÓRGÃO(S) GERENCIADOR E PARTICIPANTE(S).

3.1. O órgão gerenciador será o.....(nome do órgão);

3.2. São órgãos e entidades públicas participantes do registro de preços:

ITEM	ORGÃO	UNIIDADE	QUANTIDADE

4. DA ADESÃO À ATA DE REGISTRO DE PREÇOS.

4.1. Não será admitida a adesão à ata de registro de preços decorrente desta licitação.

5. VALIDADE DA ATA.

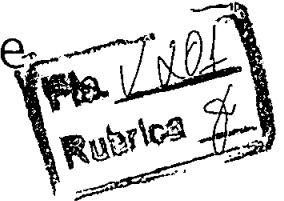

5.1. A validade da Ata de Registro de Preços será de 12 meses, a partir do(a), não podendo ser prorrogada.

6. REVISÃO E CANCELAMENTO.

6.1. Caso seja necessário, a administração realizará pesquisa de mercado periodicamente, em intervalos não superiores a 180 (cento e oitenta) dias, a fim de verificar a vantajosidade dos preços registrados nesta Ata.

6.2. Os preços registrados poderão ser revistos em decorrência de eventual redução dos preços praticados no mercado ou de fato que eleve o custo do objeto registrado, cabendo à Administração promover as negociações junto ao(s) fornecedor(es).

6.3. Quando o preço registrado se tornar superior ao preço praticado no mercado por motivo superveniente, a Administração convocará o(s) fornecedor(es) para negociar(em) a redução dos preços aos valores praticados pelo mercado.

6.4. O fornecedor que não aceitar reduzir seu preço ao valor praticado pelo mercado será liberado do compromisso assumido, sem aplicação de penalidade.

6.4.1. A ordem de classificação dos fornecedores que aceitarem reduzir seus preços aos valores de mercado observará a classificação original.

6.5. Quando o preço de mercado se tornar superior aos preços registrados e o fornecedor não puder cumprir o compromisso, o órgão gerenciador poderá.

6.5.1. Liberar o fornecedor do compromisso assumido, caso a comunicação ocorra antes do pedido de fornecimento, e sem aplicação da penalidade se confirmada a veracidade dos motivos e comprovantes apresentados.

6.5.2. Os demais fornecedores para assegurar igual oportunidade de negociação.

6.6. Não havendo êxito nas negociações, o órgão gerenciador deverá proceder à revogação desta ata de registro de preços, adotando as medidas cabíveis para obtenção da contratação mais vantajosa.

6.7. O registro do fornecedor será cancelado quando:

6.7.1. Descumprir as condições da ata de registro de preços;

6.7.2. Não retirar a nota de empenho ou instrumento equivalente no prazo estabelecido pela Administração, sem justificativa aceitável;

6.7.3. Não aceitar reduzir o seu preço registrado, na hipótese deste se tornar superior àqueles praticados no mercado;

6.7.4. Sofrer sanção administrativa cujo efeito torne-o proibido de celebrar contrato administrativo, alcançando o órgão gerenciador e órgão(s) participante(s).

6.8. O cancelamento de registros nas hipóteses previstas nos itens 6.7.1, 6.7.2 e 6.7.4 será formalizado por despacho do órgão gerenciador, assegurado o contraditório e a ampla defesa.

6.9. O cancelamento do registro de preços poderá ocorrer por fato superveniente, decorrente de caso fortuito ou força maior, que prejudique o cumprimento da ata, devidamente comprovados e justificados.

6.9.1. Por razão de interesse público ou a pedido do fornecedor.

7. DAS PENALIDADES.

7.1. O descumprimento da Ata de Registro de Preços ensejará aplicação das penalidades estabelecidas no Edital.

7.2. É da competência do órgão gerenciador a aplicação das penalidades decorrentes do descumprimento do pactuado nesta ata de registro de preço (art. 5º, inciso X, do Decreto nº 7.892/2013), exceto nas hipóteses em que o descumprimento disser respeito às contratações dos órgãos participantes, caso no qual caberá ao respectivo órgão participante a aplicação da penalidade (art. 6º, Parágrafo único, do Decreto nº 7.892/2013).

7.3. O órgão participante deverá comunicar ao órgão gerenciador qualquer das ocorrências previstas no art. 20 do Decreto nº 7.892/2013, dada a necessidade de instauração de



PREFEITURA DE
BOCADAMA
COMPROMISSO E TRABALHO

Comissão Permanente de Licitação

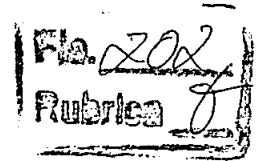

procedimento para cancelamento do registro do fornecedor.

8. CONDIÇÕES GERAIS.

8.1. As condições gerais do fornecimento, tais como os prazos para entrega e recebimento do objeto, as obrigações da Administração e do fornecedor registrado, penalidades e demais condições do ajuste, encontram-se definidos no Termo de Referência, ANEXO AO EDITAL.

8.2. É vedado efetuar acréscimos nos quantitativos fixados nesta ata de registro de preços, inclusive o acréscimo de que trata o § 1º do art. 65 da Lei nº 8.666/93, nos termos do art. 12, §1º do Decreto nº 7.892/13.

8.3. A ata de realização da sessão pública do pregão, contendo a relação dos licitantes que aceitarem cotar os bens ou serviços com preços iguais ao do licitante vencedor do certame, será anexada a esta Ata de Registro de Preços, nos termos do art. 11, §4º do Decreto nº 7.892, de 2014.

Para firmeza e validade do pactuado, a presente Ata foi lavrada em () vias de igual teor, que, depois de lida e achada em ordem, vai assinada pelas partes e encaminhada cópia aos demais órgãos participantes (se houver).

Local e data Assinatura

Representante legal do órgão gerenciador

Representante(s) legal(is) do(s) fornecedor(s) registrado(s).

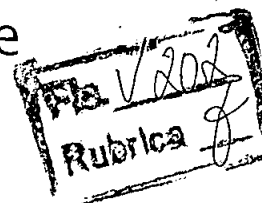

ANEXO III – TERMO DE CONTRATO

TERMO DE CONTRATO DE COMPRA Nº...../, QUE
FAZEM

ENTRE SI O(A)..... E A EMPRESA

O MUNICÍPIO DE BOCA DA MATA /AL, com Sede Administrativa na xxxxxxxxxxxxxxxx, inscrito no CNPJ sob nº xxxxxxxxxxxx-xxxxx, neste ato representado pelo Prefeito do Município, xxxxxxxxxxxxxxxxxxxxxxxx, inscrito no CPF sob nºxxxxxxxxx, residente e domiciliado nesta Cidade, em sequência denominada simplesmente **Órgão Gerenciador** e a pessoa jurídica **XXXXXXXXXXXXXX**, inscrita no CNPJ sob n.º XXXXXXXXXXXXX, com sede XXXXXXXXXXXXXXX, neste ato, representada pelo Sr. **XXXXXXXXXXXXXXXXXX**, (nacionalidade), (estado civil), (profissão), portador(a) da Cédula de identidade RG nº XXXXXXXX – SSP/XX, inscrito(a) no CPF/MF sob n.º XXXXXXXXXXX, residente e domiciliado(a) na XXXXXXXXXXXXXXX, e, daqui por diante, denominada simplesmente **Fornecedora Registrada**, tendo em vista o que consta no Processo nº XXXXXXXXX, e em observância às disposições da Lei nº 8.666, de 21 de junho de 1993, da Lei nº 10.520, de 17 de julho de 2002 e na Lei nº 8.078, de 1990 - Código de Defesa do Consumidor, resolvem celebrar o presente Termo de Contrato, decorrente do Pregão nº XXXXXXXX, mediante as cláusulas e condições a seguir enunciadas.

1. CLÁUSULA PRIMEIRA – OBJETO.

- 1.1. O objeto do presente Termo de Contrato é a aquisição de XXXXXXXXXXXXXXXXXXXXXXXXXXXX, conforme especificações e quantitativos estabelecidos no Termo de Referência, anexo do Edital.
- 1.2. Este Termo de Contrato vincula-se ao Edital do Pregão, identificado no preâmbulo e à proposta vencedora, independentemente de transcrição.
- 1.3. Discriminação do objeto.

ITEM	DESCRIÇÃO / ESPECIFICAÇÃO	UNIDADE DE MEDIDA	QUANTIDADE	VALOR
1				
2				
3				
...				

2. CLÁUSULA SEGUNDA – VIGÊNCIA.

2.1. O prazo de vigência deste Termo de Contrato é aquele fixado no Termo de Referência, com início na data de / / e encerramento em / / , prorrogável na forma do art. 57, §1º, da Lei nº 8.666, de 1993.

3. CLÁUSULA TERCEIRA – PREÇO.

- 3.1. O valor do presente Termo de Contrato é de R\$ ().
- 3.2. No valor acima estão incluídas todas as despesas ordinárias diretas e indiretas decorrentes da execução contratual, inclusive tributos e/ou impostos, encargos sociais, trabalhistas, previdenciários, fiscais e comerciais incidentes, taxa de administração, frete, seguro e outros necessários ao cumprimento integral do objeto da contratação.

4. CLÁUSULA QUARTA – DOTAÇÃO ORÇAMENTÁRIA.

As despesas decorrentes desta contratação estão programadas em dotação orçamentária própria, prevista no orçamento da União, para o exercício de 20xx, na classificação abaixo:

Gestão/Unidade:
Fonte:
Programa de Trabalho:
Elemento de Despesa:
Pl:

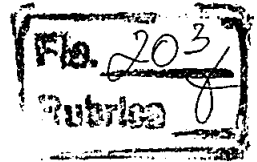

5. CLÁUSULA QUINTA – PAGAMENTO.

5.1. O prazo para pagamento e demais condições a ele referentes encontram-se no Termo de Referência.

6. CLÁUSULA SEXTA – REAJUSTE.

6.1 Os preços propostos na ata não serão passíveis de reajuste, na forma da Lei Federal nº 10.192 de 14.02.2001, salvo nos casos previstos na alínea "d", do Art. 65, da Lei nº 8.666/93 e nos casos a serem elencados pelo Edital e Anexos

7. CLÁUSULA SÉTIMA – GARANTIA DE EXECUÇÃO.

7.1. Não haverá exigência de garantia de execução para a presente contratação.

8. CLÁUSULA OITAVA - ENTREGA E RECEBIMENTO DO OBJETO.

8.1. As condições de entrega e recebimento do objeto são aquelas previstas no Termo de Referência, anexo ao Edital.

9. CLÁUSULA NONA – FISCALIZAÇÃO.

9.1. A fiscalização da execução do objeto será efetuada por Comissão/Representante designado pela CONTRATANTE, na forma estabelecida no Termo de Referência, anexo do Edital.

10. CLÁUSULA DÉCIMA – OBRIGAÇÕES DA CONTRATANTE E DA CONTRATADA.

10.1. As obrigações da CONTRATANTE e da CONTRATADA são aquelas previstas no Termo de Referência, anexo do Edital.

11. CLÁUSULA DÉCIMA PRIMEIRA – SANÇÕES ADMINISTRATIVAS.

11.1. As sanções referentes à execução do contrato são aquelas previstas no Termo de Referência, anexo do Edital.

12. CLÁUSULA DÉCIMA SEGUNDA – RESCISÃO.

12.1. O presente Termo de Contrato poderá ser rescindido:

12.1.1. Por ato unilateral e escrito da Administração, nas situações previstas nos incisos I a XII e XVII do art. 78 da Lei nº 8.666, de 1993, e com as consequências indicadas no art. 80 da mesma Lei, sem prejuízo da aplicação das sanções previstas no Termo de Referência, anexo ao Edital; 12.1.2 Amigavelmente, nos termos do art. 79, inciso II, da Lei nº 8.666, de 1993.

12.2. Os casos de rescisão contratual serão formalmente motivados, assegurando-se à CONTRATADA o direito à prévia e ampla defesa.

12.3. A CONTRATADA reconhece os direitos da CONTRATANTE em caso de rescisão administrativa prevista no art. 77 da Lei nº 8.666, de 1993.

12.4. O termo de rescisão será precedido de Relatório indicativo dos seguintes aspectos, conforme o caso.

12.4.1. Balanço dos eventos contratuais já cumpridos ou parcialmente cumpridos;

12.4.2. Relação dos pagamentos já efetuados e ainda devidos;

12.4.3. Indenizações e multas.

13. CLÁUSULA DÉCIMA TERCEIRA – VEDAÇÕES.

13.1. É vedado à CONTRATADA:

13.1.1. Caucionar ou utilizar este Termo de Contrato para qualquer operação financeira;

13.1.2. Interromper a execução contratual sob alegação de inadimplemento por parte da CONTRATANTE, salvo nos casos previstos em lei.

14. CLÁUSULA DÉCIMA QUARTA – ALTERAÇÕES.

14.1. Eventuais alterações contratuais reger-se-ão pela disciplina do art. 65 da Lei nº 8.666, de 1993.

14.2. A CONTRATADA é obrigada a aceitar, nas mesmas condições contratuais, os acréscimos ou supressões que se fizerem necessários, até o limite de 25% (vinte e cinco por



cento) do valor inicial atualizado do contrato.

14.3. As supressões resultantes de acordo celebrado entre as partes contratantes poderão exceder o limite de 25% (vinte e cinco por cento) do valor inicial atualizado do contrato.

15. CLÁUSULA DÉCIMA QUINTA - DOS CASOS OMISSOS.

15.1. Os casos omissos serão decididos pela CONTRATANTE, segundo as disposições contidas na Lei nº 8.666, de 1993, na Lei nº 10.520, de 2002 e demais normas federais de licitações e contratos administrativos e, subsidiariamente, segundo as disposições contidas na Lei nº 8.078, de 1990 - Código de Defesa do Consumidor - e normas e princípios gerais dos contratos.

16. CLÁUSULA DÉCIMA SEXTA – PUBLICAÇÃO.

16.1. Incumbirá à CONTRATANTE providenciar a publicação deste instrumento, por extrato, no Diário Oficial da União, no prazo previsto na Lei nº 8.666, de 1993.

17. CLÁUSULA DÉCIMA SÉTIMA – FORO.

17.1. É eleito o Foro de Boca da Mata/Al para dirimir os litígios que decorrerem da execução deste Termo de Contrato que não possam ser compostos pela conciliação, conforme art. 55, §2º da Lei nº 8.666/93.

Para firmeza e validade do pactuado, o presente Termo de Contrato foi lavrado em duas (duas) vias de igual teor, que, depois de lido e achado em ordem, vai assinado pelos contraentes.

....., de, de 20....

Responsável legal da CONTRATANTE

Responsável legal da CONTRATADA

TESTEMUNHAS:

1. _____

2. _____



PREFEITURA DE
BOCA DA MATA
COMPROMISSO E TRABALHO

Comissão Permanente de Licitação

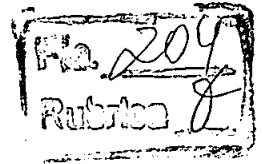

ANEXO IV – MODELO DE PROPOSTA

À
Prefeitura Municipal de BOCA DA MATA/Al
Pregão Eletrônico: XXX/XXXX
Processo: XXXXX.XXXXX-XXXXX/XXXXX
Razão Social da Empresa:
CNPJ:
Endereço:
Telefone: ()
Ramal:
Fax:
Celular:
E-mail:
Banco: XXXX
Agência: XXXXX
C/C: XXXXX

ITEM	OBJETO	ESPECIFICAÇÃO	UND	QTD	VALOR UNT	VALOR TOTAL
X	XXXXXXXX	XXXXXXXX	XXXXX	XXX	R\$	R\$
VALOR TOTAL (QUANDO FOR O CASO) R\$						

O prazo de validade da proposta de preços de preços é de no mínimo 60 (sessenta) dias, contados da data da abertura da licitação.

O prazo de entrega será conforme discriminado no Termo de Referência.

Declaramos que estamos de pleno acordo com todas as condições estabelecidas no Edital e seus Anexos, bem como aceitamos todas as obrigações e responsabilidades especificadas no Termo de Referência.

Declaramos que nos preços cotados estão incluídas todas as despesas diretas e indiretas, frete, tributos, taxa de administração, despesas com salários, encargos sociais, trabalhistas, previdenciários, fiscais e comerciais, bem como leis sociais, leis trabalhistas, seguros, taxas e contribuições, transporte, alimentação, e demais despesas obrigatórias, transporte e seguro até o destino, lucro e demais encargos de qualquer natureza necessários ao cumprimento integral do objeto deste certame, nada mais sendo válido pleitear a esse título.

Dentre as recomendações voltadas para sustentabilidade ambiental, a presente proposta observará os seguintes critérios elencados na Instrução Normativa nº 1 de 19 de janeiro de 2010 da Secretaria de Logística e Tecnologia da Informação do Ministério do Planejamento, Orçamento e Gestão e no art. 4º do Decreto nº 7.746/2012.

Caso nos seja adjudicado o objeto da licitação, comprometemo-nos a entregá-lo no prazo determinado no documento de convocação, assim, depois de cumpridas nossas obrigações, e para fins de posterior pagamento, fornecemos os seguintes dados:

Dados da Empresa:

Razão Social;

CNPJ/MF;

Endereço;

Cidade/UF;

CEP;

Tel./Fax;

E-mail;

Banco/Agência

;

Conta.

Dados do Representante Legal da Empresa para assinatura da Ata:



PREFEITURA DE
BOCA DA MATA
COMPROMISSO E TRABALHO

Comissão Permanente de Licitação

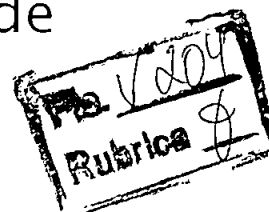

Nome;
Endereço;
CEP;
Cidade/UF;
CPF/MF;
RG/Órgão
Telefone
E-mail.

Expedidor;

Assinatura REPRESENTANTE LEGAL

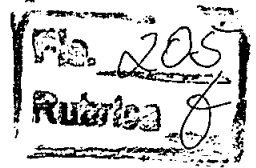

ANEXO V – MODELO DE AUTORIZAÇÃO DE FORNECIMENTO DE MÓVEIS, ELETRÔNICOS E ELETRODOMÉSTICOS

Processo n°
XXXXXXXXXXXXXXXXXXXX Ref.
Pregão: XXX/XXXX
Assunto: Aquisição de
XXXXXXXX Prezado (a) Senhor
(a),

Em decorrência do Processo Licitatório XXX/XXXX, Modalidade Pregão Eletrônico N° XX/2020 para AQUISIÇÃO DE XXXXXX, tipo Menor Preço, no qual essa empresa foi adjudicada como vencedora, remetemos, em anexo, a(s) Nota(s) de Empenho n°, e, na forma do art. 62, da Lei n° 8.666/93, que faculta a substituição do Contrato por outro instrumento hábil, estamos encaminhando o presente documento, relativo à aquisição em epígrafe.

Consoante Edital Convocatório, e detalhado na proposta de V.Sa., a entrega do(s) material(ais) deverá ser efetuada no prazo de até XX (XXXXXXX) dias, a partir da data do recebimento desta e da Nota de Empenho.

Para controle de V.Sa., informamos ainda que, pela legislação vigente, caso ocorra atraso na entrega de qualquer dos itens de fornecimento, a licitante vencedora estará sujeita, independentemente de notificação judicial ou extrajudicial, ao pagamento de multa de mora de XX% (XXXX por cento) ao dia, por atraso injustificado na execução do conteúdo da Autorização de fornecimento, calculada sobre o valor do material não fornecido, até o limite de XX (XXXXX) dias, a ser recolhida no prazo de XX (XXXXX) dias corridos contados da comunicação oficial. Na hipótese de a multa atingir o percentual de XX% (XXX por cento) sobre o valor do fornecimento, a Administração Pública do Município de BOCA DA MATA /AL, poderá proceder a rescisão unilateral deste instrumento, hipótese em que o FORNECEDOR também se sujeitará às sanções administrativas previstas no Edital e no Estatuto das Licitações.

Informamos ainda a V.Sa., que a inobservância aos prazos e obrigações estipulados no Edital do Pregão Eletrônico n° XX/XXXX implicará as penalidades previstas no art. 28 do decreto n° 5450/2005 e art. 87, e seus parágrafos, da Lei n° 8.666/93.

Finalmente, informamos que a contratação deverá ser cumprida em estrita observância à Lei n° 8.666/93 e suas alterações, devendo V.Sa. a pôr o "De acordo", na cópia deste expediente, o qual deverá ser devolvido a esta Administração, para providências, por meio de e-mail no endereço cplobocadamata.al@hotmail.com.

Atenciosamente,

Autoridade Competente

De acordo

Em:/...../.....

Representante Legal da Empresa

Processo Administrativo nº 0111007/2021.

Modalidade: *PREGÃO ELETRÔNICO Nº 08/2021 – Registro de preços, na modalidade pregão, na forma eletrônica, do tipo menor preço por item, sob o critério de empreitada por preço unitário.*

Objeto: *Registro de Preços para futura e eventual aquisição de equipamentos, eletroeletrônicos, de informática e escritório – móveis e kits ferramentas.*

Parte interessada: *Secretaria Municipal de Esporte e Lazer Promoções e Juventude.*

PARECER PGM GAB Nº 0574/2021.

EMENTA: FASE INTERNA. PROCESSO LICITATÓRIO. MODALIDADE PREGÃO ELETRÔNICO. REGISTRO DE PREÇOS – SRP. AQUISIÇÃO DE EQUIPAMENTOS, ELETROELETRÔNICOS, DE INFORMÁTICA E ESCRITÓRIO – MÓVEIS E KITS FERRAMENTAS. EMENDA PARLAMENTAR INDIVIDUAL Nº 36840003 - *IMPLANTAÇÃO DE UMA UNIDADE DO PROGRAMA ESPAÇO 4.0 NO MUNICÍPIO DE BOCA DA MATA*. LOTES EXCLUSIVOS PARA MICROEMPRESA – ME E EMPRESA DE PEQUENO PORTE – EPP. LEI 10.520/02, LEI COMPLEMENTAR 123/06 E LEI 8.666/93. REQUISITOS LEGAIS ATENDIDOS. CONTINUIDADE. DEFERIMENTO.

I – PREGÃO ELETRÔNICO – REGISTRO DE PREÇOS PARA FUTURA E EVENTUAL AQUISIÇÃO DE EQUIPAMENTOS, ELETROELETRÔNICOS, DE INFORMÁTICA E ESCRITÓRIO – MÓVEIS E KITS FERRAMENTAS;

II - EMENDA PARLAMENTAR INDIVIDUAL Nº 36840003 - *IMPLANTAÇÃO DE UMA UNIDADE DO PROGRAMA ESPAÇO 4.0 NO MUNICÍPIO DE BOCA DA MATA*;

III – LOTES EXCLUSIVOS PARA MICROEMPRESA – ME E EMPRESA DE PEQUENO PORTE – EPP;

IV – PESQUISA DE PREÇOS REALIZADA;

V – PRODUTOS DISPONÍVEIS NO MERCADO;

VI - CONTINUIDADE.

I – DO RELATÓRIO.

Cuida-se de processo administrativo encaminhado à Procuradoria Geral do Município para análise inicial do pedido formulado pelo senhor Secretário Municipal de Esporte e Lazer Promoções e Juventude, em que solicita ao senhor Prefeito de procedimento licitatório visando o registro de preços para futura e eventual **aquisição de equipamentos, eletroeletrônicos, de informática e escritório – móveis e kits ferramentas**, destinados “... *a implantação de uma unidade do Programa Espaço 4.0 para atender a jovens de 15 a 29 anos do município de Boca da Mata - AL e as necessidades existentes nas ações desenvolvidas pela Secretaria Municipal de Esporte, Lazer, Promoções e Juventude ...*”.

O presente procedimento administrativo regular fora deflagrado a partir de Ofício datado de 11 de janeiro de 2021, em que o Secretário solicitante expõe e justifica:

“(...) Excelentíssimo Senhor Prefeito,

Considerando o Convênio nº 904415/2020 (1632532) celebrado entre a União e o Município de Boca da Mata – AL, cumprimento cordialmente Vossa Excelência, ao tempo em que solicito a abertura de





procedimento licitatório possibilitando o fornecimento de bens e insumos capazes de promover a implantação de uma unidade do Programa Espaço 4.0 para atender a jovens de 15 a 29 anos do Município de Boca da Mata – AL e as necessidades existentes nas ações desenvolvidas pela Secretaria Municipal de Esporte, Lazer, Promoções e Juventude desta cidade.

Em tempo, ressalto que segue em anexo o Termo de Referência devidamente consolidado por essa Secretaria, bem como, para garantir a celeridade processual, encaminhamento prévia pesquisa de mercado que balizou os valores dispostos no referido convênio, com cotações apresentadas pelas empresas Teles Guimarães Eireli – ME – CNPJ: 24.614.266/0001-92, em 30/10/2020; Mixpel Informática – CNPJ 11.050.845/0001-08, em 11/09/2020 e Alagoas Eletrolar, em 20/10/2020.

Atenciosamente, (...)”

O pedido inicial veio instruído com o necessário Termo de Referência, em que consta introdução, finalidade, justificativa, objeto, descrições dos produtos, unidade de medida, quantidade exigida, estimativa do preço unitário, estimativa do preço total, valor de referência, obrigações das partes, do preço, do fornecimento e recebimento, condições de pagamento, penalidades, cancelamento da ata de registro de preços, e da vigência da ata de registro de preços (12 meses). Síntese:

“(…) 1. INTRODUÇÃO

1.1. O presente Termo de Referência tem como objeto, Registro de Preços para implantar uma unidade do PROGRAMA ESPAÇO 4.0 para atender a jovens de 15 a 29 anos do Município de Boca da Mata – AL, pela modalidade de licitação PREGÃO em sua forma Eletrônica, de acordo com as normas: Lei nº 8.666 de 21 de junho de 1993, Lei nº 10.520 de 17 de julho de 2002, Lei Complementar 123/2006 e demais normais aplicáveis à matéria.

2. FINALIDADE

2.1. Dar subsídios para permitir implantar uma unidade do PROGRAMA ESPAÇO 4.0 para atender a jovens de 15 a 29 anos do Município de Boca da Mata – AL, a aquisição de móveis, eletrônicos e eletrodomésticos que viabilizará a contratação de pessoa jurídica para fornecimento dos bens pleiteados, através de Pregão, para atender a Secretaria Municipal de Esporte, Lazer, Promoções e Juventude do Município.

3 – JUSTIFICATIVA

3.1. Justifica-se a implantação de uma unidade do PROGRAMA ESPAÇO 4.0 para atender a jovens de 15 a 29 anos do Município de Boca da Mata – AL, visando a reposição de itens que se encontram atualmente ineficazes e inutilizáveis em razão da depreciação dos objetos. Os utensílios solicitados e devidamente descritos no presente termo de referência são imprescindíveis para oferecer condições adequadas para realizações dos serviços desenvolvidos pelas diversas secretarias no município possibilitando, assim, o desempenho das atribuições constitucionalmente que lhes são impostas.

4. DO OBJETO

4.1. Esta licitação tem por objeto formalização de Ata de Registro de Preços para implantação de uma unidade do PROGRAMA ESPAÇO

4.0 para atender a jovens de 15 a 29 anos do Município de Boca da Mata – AL, destinada a Secretaria do município, nas quantidades e especificações constantes neste Termo de Referência conforme tabela de especificação e quantitativo dos produtos, que segue abaixo:

(...)

5. DO VALOR DE REFERÊNCIA

5.1. O valor estimado para despesa será aferido quando da cotação realizada pelo Setor de Compras, através dos estimados conseguidos pela média final.

(...)"

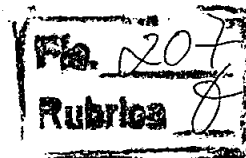

O Termo de Referência, acima reproduzido, em síntese, veio instruído com a indispensável pesquisa de mercado, mediante as cotações de preços apresentadas pelas interessadas:

1 – TELES GUIMARÃES EIRELI – ME (CNPJ não informado na cotação), no valor total de R\$ 177.613,00 (cento e setenta e sete mil e seiscentos e treze reais);

2 – MIXPEL INFORMÁTICA, inscrita no CNPJ/MF sob nº 11.050.845/0001-08, no valor total de R\$ 221,171,00 (duzentos e vinte e um mil e cento e setenta e um reais);

e 3 – ALAGOAS ELETROLAR (CNPJ não informado na cotação), no valor total de R\$ 201.463,00 (duzentos e um mil e quatrocentos e sessenta e três reais).

Constam dos autos:

➤ OFÍCIO Nº 53/2021/GAB.SNJ/SNJ/MMFDH, DE 11 DE JANEIRO DE 2021 – ENCAMINHA TERMO DE CONVÊNIO Nº 994415/2020, PARA “IMPLANTAR UMA UNIDADE DO PROGRAMA ESPAÇO 4.0, NO MUNICÍPIO DE BOCA DA MATA/AL, PARA ATENDER A JOVENS DE 15 A 29 ANOS”;

➤ PUBLICAÇÃO DO EXTRATO DE CONVÊNIO NO DIÁRIO OFICIAL DA UNIÃO, EDIÇÃO DE 04 DE JANEIRO DE 2021;

➤ CONVÊNIO Nº 904415/2020 – PROCESSO ADMINISTRATIVO Nº 00135.214966/2020-59, FIRMADO ENTRE A SECRETARIA NACIONAL DA JUVENTUDE, INTEGRANTE DO MINISTÉRIO DA MULHER, DA FAMÍLIA E DOS DIREITOS HUMANOS, E O MUNICÍPIO DE BOCA DA MATA;

➤ PLANO DE TRABALHO/TERMO DE REFERÊNCIA DA SECRETARIA MUNICIPAL DE ESPORTE E LAZER PROMOÇÕES E JUVENTUDE.

A tramitação do pedido, ora em análise, foi validamente autorizada pelo senhor Prefeito.

O Setor Municipal de Compras apresentou nos autos a “planilha de valores estimados – Programa Espaço 4.0 (Jovens de 15 a 29 anos) – 2021”, contendo as especificações dos produtos, unidade de medida, quantidade exigida, estimativa do preço unitário e estimativa do preço total, em que restou **orçado** o valor da compra em R\$ 190.077,61 (cento e noventa mil, setenta e sete reais e sessenta e um centavos).

Em ato contínuo, o servidor EDNELSON ARAÚJO DA SILVA, Chefe do Setor Municipal de Compras, prestou as seguintes informações:



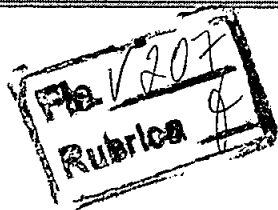

“(…) Venho, através deste, encaminhar cotação de preços realizada em sítios da internet e pelo sistema Banco de Preços, indicando valores unitários e globais, referente à solicitação de aquisição de insumos em atendimento ao termo de convênio nº 904415/2020 – Programa Espaço 4.0.

O relatório do sistema traz 83 (oitenta e três) páginas de pesquisas de preços de 18 (dezoito) itens, enquanto os demais foram pesquisados em sítios abertos contendo uma pesquisa de 49 (quarenta) folhas impressas. (...)”

As informações, acima reproduzidas, vieram instruídas com extensa pesquisa realizada no período de 22 de fevereiro a 11 de março de 2021, ao Relatório de Cotação do Sistema de Preço de Compras Governamentais, sistema BANCO DE PREÇOS, ferramenta de pesquisas e comparação de preços praticados pela Administração Pública, que consiste em um sistema de pesquisas baseada em resultados de licitações adjudicadas e homologadas, em que restaram constatados os preços médios dos produtos que se pretender adquirir.

A Secretaria Municipal de Planejamento e Finanças acostou ao caderno processual administrativo cópia da Lei Municipal nº 832, de 21 de maio de 2021, que autoriza o Poder Executivo a abrir crédito especial, do tipo adicional, no valor de R\$ 301.068,00 (*trezentos e um mil e sessenta e oito reais*), destinado ao Programa Espaço 4.0, ocasião em que informou nos autos acerca da existência de dotação orçamentária e disponibilidade financeira adequada e suficiente ao atendimento do pleito.

De posse dos autos, a Comissão Permanente de Licitações acostou ao caderno processual administrativo a Portaria de nomeação, ocasião em que lançou o termo de abertura do procedimento licitatório, que veio acompanhado da minuta do Edital de Pregão Eletrônico nº 08/2021 – SRP (*pregão, na forma eletrônica, do tipo menor preço por item, sob o critério de empreitada por preço unitário*), do termo de referência, da ata de registro de preços e do contrato.

É, no essencial, o relatório.

II – DA FUNDAMENTAÇÃO JURÍDICA.

De início, mister esclarecer que o presente opinativo tem o condão de analisar tão somente a legalidade dos atos a serem praticados, verificando a existência ou não da possibilidade jurídica do pleito, entretanto, não se analisa a conveniência e oportunidade, eis que é ato discricionário da Administração, tendo o presente tão somente função opinativa, não sendo, então, vinculante ao gestor.

Superada a prefacial, passar-se-á a análise do pleito coligido autos.

Pois bem. Segundo o Parágrafo único, do art. 4º, da Lei Federal nº 8.666, de 21 de junho de 1993, o procedimento licitatório se caracteriza ato administrativo formal. De acordo com a doutrina, a licitação pode ser analisada sob foco interno ou externo, assim denominadas de *fase interna* e *fase externa* da licitação.

Assim sendo, os autos foram corretamente enviados a esta Procuradoria Jurídica para análise da legalidade do procedimento, de acordo com o que dispõe o art. 38, Parágrafo único, da acima citada Lei nº 8.666/93, a saber:

Art. 38. O procedimento da licitação será iniciado com a abertura de processo administrativo, devidamente autuado, protocolado e numerado, contendo a autorização respectiva, a indicação sucinta de seu objeto e do recurso próprio para a despesa, e ao qual serão juntados oportunamente:

(...)

Parágrafo único. As minutas de editais de licitação, bem como as dos contratos, acordos, convênios ou ajustes devem ser previamente examinadas e aprovadas por assessoria jurídica da Administração. (negrito e grifo nosso).

Conquanto, em regra, na presente fase processual, cabe a Procuradoria Geral, órgão de assessoramento direto do Poder Executivo, a análise jurídica, de modo a se vislumbrar se a minuta do Edital, da Ata de Registro de Preços e do Contrato atendem os requisitos previstos na Lei de Licitações e Contratos, a teor do que dispõe o art. 38, Parágrafo único, conforme anteriormente citado.

Outrossim, antes de analisar os instrumentos (*minutas de Edital, da Ata de Registro de Preços e do Contrato*), faz-se mister tecer considerações sobre a novel modalidade licitatória do Pregão, em consonância com a doutrina e com a legislação.

Conforme entendimento doutrinário enunciado por Fernanda Marinela:

“O pregão foi introduzido para a busca de algumas finalidades e vantagens, tais como: agilidade nas aquisições de bens e serviços; garantia de transparência; maior segurança; otimização de recursos; interação de diversos sistemas; redução de custos aos fornecedores; inibição à formação de cartéis”.

Tal modalidade consiste na supremacia do interesse público, a fim de imprimir celeridade aos processos licitatórios de um modo geral, consubstanciando, contudo, a qualidade da aquisição do produto ou da prestação do serviço, bem como a ampla variedade de interessados pertinente ao ramo licitado.

O Pregão foi instituído pela Lei nº 10.520/2002, o qual dispõe acerca de sua fase preparatória:

Art. 3º A fase preparatória do pregão observará o seguinte:

I - a autoridade competente justificará a necessidade de contratação e definirá o objeto do certame, as exigências de habilitação, os critérios de aceitação das propostas, as sanções por inadimplemento e as cláusulas do contrato, inclusive com fixação dos prazos para fornecimento;

II - a definição do objeto deverá ser precisa, suficiente e clara, vedadas especificações que, por excessivas, irrelevantes ou desnecessárias, limitem a competição;

III - dos autos do procedimento constarão a justificativa das definições referidas no inciso I deste artigo e os indispensáveis elementos técnicos sobre os quais estiverem apoiados, bem como o orçamento, elaborado pelo órgão ou entidade promotora da licitação, dos bens ou serviços a serem licitados; e



IV - a autoridade competente designará, dentre os servidores do órgão ou entidade promotora da licitação, o pregoeiro e respectiva equipe de apoio, cuja atribuição inclui, dentre outras, o recebimento das propostas e lances, a análise de sua aceitabilidade e sua classificação, bem como a habilitação e a adjudicação do objeto do certame ao licitante vencedor.

Destarte, o Pregão é modalidade de licitação destinada à aquisição de bens e serviços comuns que, consoante o disposto no art. 1º, Parágrafo Único, da Lei nº 10.520/2002, são *“aqueles cujos padrões de desempenho e qualidade possam ser objetivamente definidos pelo edital, por meio de especificações usuais no mercado”*.

In casu, o objeto da licitação, qual seja, *equipamentos eletroeletrônicos, de informática e escritório – móveis e kits de ferramentas*, que se configuram como produtos comuns, sendo, inclusive, tais objetos disponíveis e acessíveis no mercado, fato que por si só permite a realização do certame licitatório na modalidade Pregão.

Este é, inclusive, o entendimento defendido por Marçal Justen Filho na sua obra Comentários à Legislação do Pregão Comum e Eletrônico, a saber:

“O núcleo do conceito de bem ou serviço comum reside nas características da prestação a ser executada em prol da Administração Pública. O bem ou serviço é comum quando a Administração não formula exigências específicas para uma contratação determinada, mas se vale dos bens e serviços tal como disponíveis no mercado”.

Superadas as questões pedagógicas, convém salientar que a análise da fase interna leva em consideração, no caso, os aspectos jurídicos da minuta do Edital, da Ata de Registro de Preços e do Contrato, sendo que pontos relativos aos aspectos técnicos do produto são da competência da Secretaria responsável/solicitante que conhece a necessidade da utilização do mesmo.

Urge destacar, portanto, que a instrução processual destes autos está em consonância com o disposto no art. 3º da Lei nº 10.520/2002, que instituiu a modalidade Pregão, no que se refere à fase interna do certame, constando dos autos *a justificativa da contratação, a definição do objeto, contendo sua descrição detalhada, as exigências de habilitação, os critérios de aceitação das propostas, as sanções pelo inadimplemento, a designação do pregoeiro e equipe de apoio*.

Em sendo assim, cumpre consignar que a fase interna obedeceu ao trâmite legal, tendo em vista que as minutas do Edital, da Ata de Registro de Preços e do Contrato atendem, em linhas gerais, as exigências da Lei 10.520/02, Lei Complementar nº 123/06 e Lei nº 8.666/1993.

III – DA EXCLUSIVIDADE DE LOTES PARA MICROEMPRESA – ME E EMPRESA DE PEQUENO PORTE – EPP.

A Lei Complementar nº 123, de 14 de dezembro de 2006, que estabelece normas gerais relativas ao tratamento diferenciado e favorecido a ser dispensado às Microempresas – ME e Empresa de Pequeno Porte – EPP no âmbito dos Poderes da União, dos Estados, do Distrito Federal e dos Municípios, torna obrigatório a realização de processo licitatório com lotes destinados exclusivamente à participação de ME e EPP, cujo valor seja de até 80.000,00 (*oitenta mil reais*). Vejamos:



Art. 47. Nas contratações públicas da administração direta e indireta, autárquica e fundacional, federal, estadual e municipal, deverá ser concedido tratamento diferenciado e simplificado para as microempresas e empresas de pequeno porte objetivando a promoção do desenvolvimento econômico e social no âmbito municipal e regional, a ampliação da eficiência das políticas públicas e o incentivo à inovação tecnológica. (Redação dada pela Lei Complementar nº 147, de 2014)

Parágrafo único. No que diz respeito às compras públicas, enquanto não sobrevier legislação estadual, municipal ou regulamento específico de cada órgão mais favorável à microempresa e empresa de pequeno porte, aplica-se a legislação federal. (Incluído pela Lei Complementar nº 147, de 2014)

Art. 48. Para o cumprimento do disposto no art. 47 desta Lei Complementar, a administração pública:

I - deverá realizar processo licitatório destinado exclusivamente à participação de microempresas e empresas de pequeno porte nos itens de contratação cujo valor seja de até R\$ 80.000,00 (oitenta mil reais);

(...)

A acima citada Lei Complementar nº 123/2006 estabeleceu prioridade na contratação de ME e EPP quando os itens da licitação não excedem a R\$ 80.000,00 (*oitenta mil reais*), cuja norma visa fomentar a participação de pequenos comerciantes na economia, a exemplo de pequenos produtores de hortifrúteis, minimercados, pequenas lojas de materiais de construções, papelarias, dentre outras.

No caso dos autos, os produtos que se pretende adquirir, com base na pesquisa de mercado que instrui o caderno processual, foram orçados, por item, de forma que não excederão ao limite legal (R\$ 80.000,00), portanto, dentro do valor da licitação exclusiva para Microempresa – ME e Empresa de Pequeno Porte – EPP.

Logo, acertado o posicionamento da Comissão Permanente de Licitações do nosso município de Boca da Mata.

IV - DO PREGÃO ELETRÔNICO.

No presente caso, a Comissão Permanente de Licitações – CPL adotou acertadamente a modalidade PREGÃO, na forma ELETRÔNICA, do tipo menor preço por item.

A modalidade Pregão, na forma ELETRÔNICA, está prevista no § 1º, do art. 2º, da já citada Lei Federal nº 10.520/2002, que preceitua que *“Poderá ser realizado o pregão por meio da utilização de recursos de tecnologia da informação, nos termos de regulamentação específica”*.

O Pregão Eletrônico, diferentemente do Pregão Presencial, facilita o processo de contratação com o Poder Público por conferir celeridade e desburocratização ao procedimento licitatório, sem perder a qualidade nas propostas. Trata-se de uma evolução tecnológica que trouxe evolução ao procedimento licitatório, por meio eletrônico.

O Pregão Eletrônico tornou o processo licitatório mais dinâmico, contribuindo para uma economicidade e celeridade para a Administração, consistente na possibilidade dos participantes baixarem seus respectivos preços, o que acaba aumentando a competitividade.

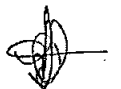

Outra importante vantagem está na possibilidade dos participantes não estarem presentes fisicamente, podendo participar do ato à longa distância, o que acaba diminuindo os custos do participante com locomoção até a sede onde se realiza o pregão, o que, de certo, repercute na economia do preço final do lance, sem mencionar que evita a inibição praticadas antes da sessão por outros licitantes.

Acrescente-se que a desnecessidade da presença física dos interessados/participantes permite que empresas de diversos locais do País participem do certame, não se reservando a disputa a interessados de cidades próximas, como ocorre no Pregão na forma presencial, o que representa, no final do certame, uma maior competitividade, tendo como resultado uma redução significativa nos preços, o que se busca, sempre, no Pregão.

Logo, o Pregão Eletrônico, salvo entendimento outro, o que se respeita, é sem dúvida a mais célere e econômica modalidade de licitação que possui a Administração, pois contribui demasiadamente para uma desburocratização do sistema e guarda uma relação intrínseca com o princípio constitucional da eficiência.

Assim, a Procuradoria Geral do Município ratifica o posicionamento quanto a adoção do Pregão Eletrônico nas aquisições bens e serviços.

V – DA CONCLUSÃO.

Diante do todo exposto, esta Procuradoria Geral do Município, por sua signatária representante, OPINA pela REGULARIDADE e CONTINUIDADE do Pregão, na forma ELETRÔNICA sob o nº 08/2021-SRP, do tipo menor preço por item, sob o critério de empreitada por preço unitário, eis que em estrita observância aos ditames legais, aplicáveis a espécie.

Eis o parecer, saívo melhor juízo.

Devolva-se o presente feito à Comissão Permanente de Licitações para as demais etapas do certame.

Ciência aos interessados.

Boca da Mata, AL., 16 de junho de 2021.

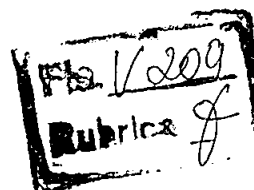

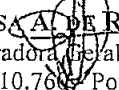
LARISSA A. DE R. CALHEIROS
Procuradora Geral do Município
OAB/AL 10.766 - Portaria nº 113/2021



Gabinete do Prefeito

Processo: 0111007/2021

Assunto: Abertura de Processo Licitatório

Interessado: Secretaria Municipal de Esporte e Lazer, Promoções e Juventude

DESPACHO

DECLARO para os devidos fins de direito, cumprindo as emanções das normas legais que tratam sobre finanças públicas, em especial aos incisos I e II, do artigo 16 da Lei Complementar N° 101/2000, que as despesas oriundas deste processo ora em tramitação, tem adequação orçamentária e financeira para o corrente exercício financeiro com a Lei Orçamentária Anual, e compatibilidade com o Plano Plurianual e com a Lei de Diretrizes Orçamentárias.

De acordo com as informações contidas nos autos, em cumprimento aos princípios da boa administração, AUTORIZO a realização do Certame Licitatório em conformidade com as diretrizes das Leis n°s 10.520/2002 e 8.666/93 e demais dispositivos legais ora vigentes.

Evoluam os autos para Pregoeira, para adoção das formalidades cabíveis.

Boca da Mata, 18 de junho de 2021

[Assinatura]
Bruno Feijó Teixeira
PREFEITO

ESTADO DO ACRE
PREFEITURA MUNICIPAL DE CRUZEIRO DO SUL

AVISO DE LICITAÇÃO
TOMADA DE PREÇOS Nº 4/2021

A Prefeitura de Cruzeiro do Sul, por meio de sua CPML designada, torna pública a REABERTURA DE LICITAÇÃO da Tomada de Preços nº 04/2021 visando a contratação de empresa para Construção de calçadas referente ao CV nº 891446-2019 MDR-CAIXÁ, que será realizada no dia 07 de julho de 2021 às 9h00min, na Sala da CPML no Centro Administrativo da Prefeitura Municipal de Cruzeiro do Sul/AC, Sala de Licitação, Rua Madre Adelgundes Becker s/n.º, Miritizal - Fone/Fax (68) 3322-2169 Fone/Fax (68) 3322-2169, e-mail: cpmiczs@gmail.com, http://app.tce.ac.gov.br/portaldaslicitacoes.

Cruzeiro do Sul - AC, 21 de junho de 2021.
JONAS TORRES DE LIMA
Presidente da CPML

AVISO DE LICITAÇÃO
PREGÃO PRESENCIAL - SRP Nº 40/2021

Órgão: Prefeitura Municipal de Cruzeiro do Sul
Data de Abertura: 02/07/2021
Horário: 08h30min
Local: Centro Administrativo da Prefeitura Municipal de Cruzeiro do Sul - Sala de Reuniões de Licitação, sito a Rua Madre Adelgundes Becker, n.º s/n - Miritizal.
Objeto: Locação de equipamentos automatizados e semiautomatizados para realização de testes bioquímicos e imunológicos e exames hematólogicos.
(OBS: A pasta informativa contendo o Edital e seus Anexos estará disponível Centro Administrativo da Prefeitura Municipal de Cruzeiro do Sul - Sala de Reuniões de Licitação, sito a Rua Madre Adelgundes Becker, n.º s/n - Miritizal - Fone/Fax (68) 3322-2169, e-mail: cpmiczs@gmail.com).

Cruzeiro do Sul - AC, 21 de junho de 2021.
VICTOR AFONSO LIMA DA COSTA
Pregoeiro

PREFEITURA MUNICIPAL DE MARECHAL THAUMATURGO

AVISO DE LICITAÇÃO
PREGÃO PRESENCIAL - SRP Nº 37/2021

Órgão: Prefeitura Municipal de Marechal Thaumaturgo
Data de Abertura: 05/07/2021
Horário: 08h30min
Local: Prefeitura Municipal de Marechal Thaumaturgo - Sala de Reuniões de Licitação, sito a Rua Raimundo Margarida, nº s/n - Bairro - São Francisco.
Objeto: Material Odontológico, Laboratório, Material Hospitalar, Suplemento Nutricional, Material Odontológico.
OBS: A pasta informativa contendo o edital e seus anexos estará disponível no endereço retro mencionado.

Marechal Thaumaturgo-AC, 21 de junho de 2021.
FELIX DE MELO SARAH NETO
Presidente da CPML

PREFEITURA MUNICIPAL DE PORTO ACRE

AVISO DE LICITAÇÃO
PREGÃO PRESENCIAL SRP Nº 16/2021

OBJETO: Registro de Preços para Aquisição de Materiais de Consumo (Hospitalar, Odontológico e Laboratório).
RETIRADA DO EDITAL: 22/06 à 01/07 de 2021, podendo ser solicitado através do e-mail pmpa.licitacoes@gmail.com.
DATA DE ABERTURA: 02 de julho de 2021 às 09h00min, na Prefeitura Municipal de Porto Acre.

Porto Acre - AC, 21 de junho de 2021.
LINDOMAR DE OLIVEIRA SIQUEIRA
Pregoeiro e Presidente da CPL

AVISO DE LICITAÇÃO
PREGÃO PRESENCIAL SRP Nº 17/2021

OBJETO: Registro de Preços para a Aquisição de Combustíveis (Gasolina Comum, Diesel Comum e Diesel S10).
RETIRADA DO EDITAL: 22/06 à 01/07 de 2021, podendo ser solicitado através do e-mail pmpa.licitacoes@gmail.com.
DATA DE ABERTURA: 02 de julho de 2021 às 14h00min, na Prefeitura Municipal de Porto Acre.

Porto Acre - AC, 21 de junho de 2021
LINDOMAR DE OLIVEIRA SIQUEIRA
Pregoeiro e Presidente da CPL

PREFEITURA MUNICIPAL DE TARAUCÁ

EXTRATO DE REGISTRO DE PREÇOS

Ata de Registro de Preços Nº 008/2021 - Pregão Presencial SRP Nº 12/2021. Processo Nº 702/2021- Validade: 12 Meses. OBJETO: Registro de Preços, por menor valor por item, para Contratação de empresa especializada na prestação dos serviços, por demanda, de assistência técnica, manutenção preventiva e corretiva de veículos automotores - leves, utilitários e pesados e com fornecimento de peças de reposição e acessórios (originais, genuínos ou similares), pertencentes a Frota da Prefeitura Municipal de Tarauacá - Acre. Partes Signatárias: Município de Tarauacá/AC CNPJ nº 34.693.564/0001-79 e a Empresa Registrada: Tornearia Tip e Comércio Ltda, CNPJ nº 63.602.254/0001-08, vencedora com os seguintes itens e valores unitários: itens e valores unitários: 13 - R\$ 240,00, 15 - R\$ 225,00, 20 - R\$ 240,00, 21 - R\$ 240,00, 22 - R\$ 240,00. Data Da Assinatura: 17/06/2021. Assinam: Maria Lucinéia Nery de Lima Menezes - Prefeita, Aderlandio Nascimento França - Sec. de Saúde, Rosimeire Oliveira Matos de Souza - Sec. de Administração, Maria Lucileia Nery de Lima - Sec. de Educação, Narcelio José Bayma de Andrade - Sec. de Agricultura, Camila Figueiredo Albuquerque - Sec. de Promoção Social, Antonio Rosenir Silva Arceño (Órgãos Gerenciadores) e pela empresa: Possidonio Miquilino da Cunha Neto (Fornecedor Registrado).

ESTADO DE ALAGOAS
PREFEITURA MUNICIPAL DE ANADIA

EXTRATOS DE REGISTRO DE PREÇOS

Folha 211

Nº 21/2021 - Pregão Eletrônico 09/2021

Fundamento Legal: Lei Federal nº 10.520/2002, Decreto nº 7.892/13, Decreto Federal 10.024/2019, Lei Federal nº 8.666/93 e suas alterações posteriores; Contratante: PREFEITURA MUNICIPAL DE ANADIA/AL. Fornecedor Registrada: DM COMERCIAL PARA LTDA, inscrita no CNPJ sob o nº 35.880.234/0001-55; Objeto: REGISTRO DE PREÇOS PARA FUTURA E EVENTUAL CONTRATAÇÃO DE EMPRESA PARA AQUISIÇÃO PARCELADA DE MEDICAMENTOS E CORRELATOS, para atender as necessidades da Prefeitura Municipal de Anadia/AL. Valor Global: R\$ 1.941.027,42 (um milhão novecentos e quarenta e um mil vinte e sete reais e quarenta e dois centavos). Vigência: 12 meses; Firmado em: 09/06/2021; Signatários: José Celino Ribeiro de Lima e Washington Silva Freire dos Santos.

Nº 22/2021 - Pregão Eletrônico 09/2021

Fundamento Legal: Lei Federal nº 10.520/2002, Decreto nº 7.892/13, Decreto Federal 10.024/2019, Lei Federal nº 8.666/93 e suas alterações posteriores; Contratante: PREFEITURA MUNICIPAL DE ANADIA/AL. Fornecedor Registrada: ISABEL CRISTINA MORAES E CIA LTDA, inscrita no CNPJ sob o nº 38.014.290/0001-03; Objeto: REGISTRO DE PREÇOS PARA FUTURA E EVENTUAL CONTRATAÇÃO DE EMPRESA PARA AQUISIÇÃO PARCELADA DE MEDICAMENTOS E CORRELATOS, para atender as necessidades da Prefeitura Municipal de Anadia/AL. Valor Global: R\$ 687.476,40 (seiscentos e oitenta e sete mil quatrocentos e setenta e seis reais e quarenta centavos). Vigência: 12 meses; Firmado em: 09/06/2021; Signatários: José Celino Ribeiro de Lima e Isabel Cristina Moraes Marinho.

Nº 23/2021 - Pregão Eletrônico 09/2021

Fundamento Legal: Lei Federal nº 10.520/2002, Decreto nº 7.892/13, Decreto Federal 10.024/2019, Lei Federal nº 8.666/93 e suas alterações posteriores; Contratante: PREFEITURA MUNICIPAL DE ANADIA/AL. Fornecedor Registrada: LOGER DIST. DE MED E MAT HOSP EIRELLI EPP, inscrita no CNPJ sob o nº 27.600.270/0001-90; Objeto: REGISTRO DE PREÇOS PARA FUTURA E EVENTUAL CONTRATAÇÃO DE EMPRESA PARA AQUISIÇÃO PARCELADA DE MEDICAMENTOS E CORRELATOS, para atender as necessidades da Prefeitura Municipal de Anadia/AL. Valor Global: R\$ 5.998,00 (cinco mil novecentos e noventa e oito reais). Vigência: 12 meses; Firmado em: 09/06/2021; Signatários: José Celino Ribeiro de Lima e Eugênio José Gusmão da Fonte Filho.

Nº 24/2021 - Pregão Eletrônico 09/2021

Fundamento Legal: Lei Federal nº 10.520/2002, Decreto nº 7.892/13, Decreto Federal 10.024/2019, Lei Federal nº 8.666/93 e suas alterações posteriores; Contratante: PREFEITURA MUNICIPAL DE ANADIA/AL. Fornecedor Registrada: MEDICAL CENTER DISTRIBUIDORA DE MEDICAMENTOS LTDA, inscrita no CNPJ sob o nº 23.706.033/0001-57; Objeto: REGISTRO DE PREÇOS PARA FUTURA E EVENTUAL CONTRATAÇÃO DE EMPRESA PARA AQUISIÇÃO PARCELADA DE MEDICAMENTOS E CORRELATOS, para atender as necessidades da Prefeitura Municipal de Anadia/AL. Valor Global: R\$ 8.410,00 (oito mil quatrocentos e dez reais). Vigência: 12 meses; Firmado em: 09/06/2021; Signatários: José Celino Ribeiro de Lima e Maria do Carmo de Lima e Silva.

Nº 25/2021 - Pregão Eletrônico 09/2021

Fundamento Legal: Lei Federal nº 10.520/2002, Decreto nº 7.892/13, Decreto Federal 10.024/2019, Lei Federal nº 8.666/93 e suas alterações posteriores; Contratante: PREFEITURA MUNICIPAL DE ANADIA/AL. Fornecedor Registrada: SANFARMA COMERCIO DE MEDICAMENTOS LTDA, inscrita no CNPJ sob o nº 00.895.119/0001-70; Objeto: REGISTRO DE PREÇOS PARA FUTURA E EVENTUAL CONTRATAÇÃO DE EMPRESA PARA AQUISIÇÃO PARCELADA DE MEDICAMENTOS E CORRELATOS, para atender as necessidades da Prefeitura Municipal de Anadia/AL. Valor Global: R\$ 89.089,88 (oitenta e nove mil oitenta e nove reais e oito centavos). Vigência: 12 meses; Firmado em: 09/06/2021; Signatários: José Celino Ribeiro de Lima e Rafael Barros Santana.

Nº 26/2021 - Pregão Eletrônico 09/2021

Fundamento Legal: Lei Federal nº 10.520/2002, Decreto nº 7.892/13, Decreto Federal 10.024/2019, Lei Federal nº 8.666/93 e suas alterações posteriores; Contratante: PREFEITURA MUNICIPAL DE ANADIA/AL. Fornecedor Registrada: VAL MED PRODUTOS E EQUIPAMENTOS MEDICOS HOSPITALAR EIRELI-EPP, inscrita no CNPJ sob o nº 05.980.425/0001-28; Objeto: REGISTRO DE PREÇOS PARA FUTURA E EVENTUAL CONTRATAÇÃO DE EMPRESA PARA AQUISIÇÃO PARCELADA DE MEDICAMENTOS E CORRELATOS, para atender as necessidades da Prefeitura Municipal de Anadia/AL. Valor Global: R\$ 2.568,32 (dois mil quinhentos e sessenta e oito reais e trinta e dois centavos). Vigência: 12 meses; Firmado em: 09/06/2021; Signatários: José Celino Ribeiro de Lima e Vaudileide Pereira Santos.

PREFEITURA MUNICIPAL DE BOCA DA MATA

AVISO DE LICITAÇÃO
PREGÃO ELETRÔNICO Nº 8/2021-SRP

PROCESSO ADMINISTRATIVO Nº 0111007/2021

Tipo: Menor Preço Por Item

Objeto: REGISTRO DE PREÇOS PARA IMPLANTAR UMA UNIDADE DO PROGRAMA ESPAÇO 4.0 PARA ATENDER À JOVENS DE 15 A 29 ANOS DO MUNICÍPIO DE BOCA DA MATA - AL. Data/Horário: 10 de julho de 2021 às 10:00hs (dez horas - horário de Brasília) - O edital encontra-se disponível no site <http://www.bnc.org.br>, <http://www.bocadamata.al.gov.br>, e na sede da CPL, situada na rua Rosalvo Pinto Dâmaso, nº 224, Praça Padre Cícero, Boca da Mata/AL das 08 às 12 horas em dias úteis, e mediante solicitação enviada ao e-mail cpilbocadamata.2020@hotmail.com.

Em, 21 de junho de 2021.
WANESKA PIMENTEL
Pregoeira

PREFEITURA MUNICIPAL DE CANAPÍ

AVISO DE SUSPENSÃO
PREGÃO ELETRÔNICO Nº. 21/2021

O MUNICÍPIO DE CANAPÍ, através do Setor de Licitações, torna público para conhecimento das empresas interessadas, que fica SUSPENSO o Pregão Eletrônico Nº. 21/2021, cujo objeto é o Registro de Preços para eventual contratação de empresa especializada na prestação de serviço de locação de máquinas pesadas com condutor, para utilização no Município de Canapi/AL, devido a necessidade de reexame do Termo de Referência, com nova data de realização a ser determinada posteriormente. Informações através do e-mail: licitacao.canapi@gmail.com.

Canapi/AL, 21 de junho de 2021.
GIVALDO INÁCIO DOS SANTOS
Pregoeiro





Estado de Alagoas
Prefeitura Municipal de Boca da Mata
GABINETE DO PREFEITO

Folha

Rubrica

AVISO DE LICITAÇÃO
PREGÃO ELETRÔNICO Nº 08/2021-SRP
PROCESSO ADMINISTRATIVO Nº 0111007/2021

Modalidade/Nº: Pregão Eletrônico nº 08/2021-SRP - Tipo: Menor Preço Por Item – Objeto:
REGISTRO DE PREÇOS PARA IMPLANTAR UMA UNIDADE DO PROGRAMA ESPAÇO 4.0
PARA ATENDER À JOVENS DE 15 A 29 ANOS DO MUNICÍPIO DE BOCA DA MATA - AL-

Data/Horário: 10 de julho de 2021 às 10:00hs (dez horas – horário de Brasília) – O edital encontra-se disponível no site <http://www.bnc.org.br>, <http://www.bocadamata.al.gov.br>, e na sede da CPL, situada na rua Rosalvo Pinto Dâmaso, nº 224, Praça Padre Cícero, Boca da Mata/AL das 08 às 12 horas em dias úteis, e mediante solicitação enviada ao e-mail cplbocadamata.2020@hotmail.com

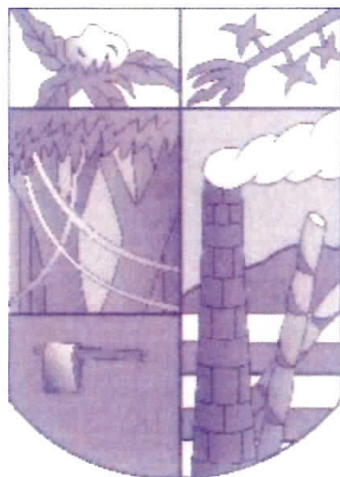

GESTOR: BRUNO FELJÓ TEIXEIRA
EDITOR: HILDEBERTO ARAÚJO CAVALCANTE

Diário Oficial do Município
ACESSE
<http://bocadamata.al.gov.br>

Fla vai ao STJD para Pedro não ir às Olimpíadas

Clube alega que o torneio não é disputado pelo "Time A", o que sustentaria a tese rubro-negra de não ceder o atacante

O Flamengo ingressou com medida inominada que visa barrar a convocação de Pedro à seleção olímpica que irá representar o Brasil nos Jogos Olímpicos de Tóquio. A petição foi protocolada ontem no Superior Tribunal de Justiça Desportiva e o Fla alega que o torneio não é disputado pelo "Time A", o que sustentaria a tese rubro-negra de não ceder o atacante.

competições internacionais que vai a confederação vai disputar com seu "time A", poderia ser mandatória a liberação. Como é sub-23, não é mandatória", disse ao UOL Esporte Michel Asséf Filho, advogado do Fla. Asséf explicou ainda que pediu que o STJD exija que a CBF exclua registro de falta de condição do atleta para que ele possa estar a serviço do Rubro-negro: "Estou requerendo que o STJD determine que a CBF exclua de qualquer registro a falta de condição de jogo do atleta em razão da convocação". A medida do Flamengo é um pedido de liminar ao presidente do STJD, portanto, se for concedida, o atleta ficaria em condições de jogo a partir da data

da apresentação da seleção que vai para Tóquio. Pedro está liberado para encerrar amanhã (quarta) o Fortaleza, 19h, no Maracanã. Até o dia 8 de julho, Pedro pode atuar normalmente pelo Flamengo. A partir desta data, ele fica indisponível no sistema, publicado na última quinta-feira, informava 66 casos. De acordo com a Conmebol, foram realizados 15.235 testes até agora. São, portanto, cerca 0,9% os exames com resultados positivos. Desta vez, a entidade não informou quantos casos são de delegações estrangeiras participantes do torneio. Segundo a nota, a maioria é de "operários e empregados ter-



Flamengo entra com pedido de liberação no STJD para escalar Pedro a partir do dia 8 de julho

Folha 213
Rubrica

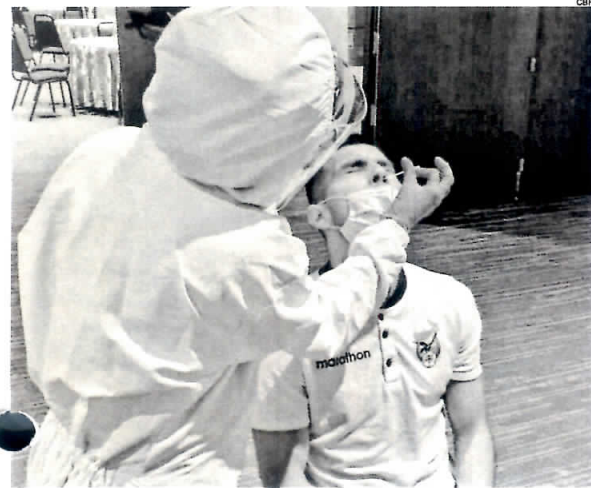

Conmebol confirma 140 casos de Covid-19 na Copa América e afirma ter feito mais de 15 mil testes

Conmebol divulga 140 casos de Covid-19 na Copa América

A Conmebol divulgou ontem um novo relatório em que informa ter detectado 140 casos de Covid-19 na Copa América, disputada no Brasil. O último comunicado do tipo, publicado na última quinta-feira, informava 66 casos. De acordo com a Conmebol, foram realizados 15.235 testes até agora. São, portanto, cerca 0,9% os exames com resultados positivos. Desta vez, a entidade não informou quantos casos são de delegações estrangeiras participantes do torneio. Segundo a nota, a maioria é de "operários e empregados ter-

ceirizados". Já houve casos nas seleções da Venezuela, Colômbia, Chile e Bolívia. O Peru teve um diagnóstico detectado antes de a delegação embarcar para o Brasil. Por causa dos casos de Covid, a Conmebol alterou o regulamento da Copa América, que antes limitava a cinco as substituições de atletas infectados. Agora, não há mais limites. "Os casos de prestadores de serviços foram confirmados em Brasília (DF), Goiânia (GO) e no Rio de Janeiro (RJ). Os resultados do sequenciamento genético para análise de variantes serão concluídos em até 14 dias, prazo ne-

cessário para realização da análise", diz trecho do comunicado divulgado pelo Ministério da Saúde. A variante P1 circula em todas as regiões do país e é a predominante na capital federal. Apesar disso, a Secretaria de Saúde considera que os jogadores não foram contaminados no DF, devido ao tempo de incubação do vírus, que seria insuficiente para que fosse detectável nos exames feitos na chegada da seleção venezuelana. Pela primeira vez desde o início da competição, o número de infectados entre trabalhadores supera o número de infectados das delegações.

Seleção brasileira volta aos treinos antes de enfrentar a Colômbia amanhã

Após ganhar folga no último domingo, a seleção brasileira voltou ao trabalho ontem, na Granja Comary, em Teresopolis. O técnico Tite comandou atividades técnicas e táticas de olho na partida contra a Colômbia, quarta-feira, às 21h (de Brasília), no estádio Nilton Santos, pela terceira rodada da fase de grupos da Copa

América. Em busca de privacidade, Tite fechou o treinamento e autorizou a CBF TV a transmitir apenas o aquecimento dos atletas. Por conta da pandemia de coronavírus, a imprensa seguiu sem poder acompanhar os trabalhos de perto. Mais uma vez o zagueiro Felipe não foi a campo. O jogador do Atlético

de Madrid se recupera de uma entorse no joelho direito e já havia perdido os treinos de sexta-feira e de sábado. A CBF ainda não informou detalhes sobre a situação clínica de Felipe, mas a expectativa é de recuperação sem necessidade de corte. O defensor não foi para o banco na partida contra o Peru, na última

quinta-feira. É possível que Tite volte a fazer mudanças na escalação para a próxima partida. Da estreia na Copa América, contra a Venezuela, para a segunda rodada, diante do Peru, ele promoveu seis alterações. Segundo o treinador, a ideia dele é dar oportunidades a jogadores e fazer observa-

AVISO DE ADIAMENTO DE LICITAÇÃO
CONCORRÊNCIA INTERNACIONAL Nº 09/2021 - FIEA - CPL SI TRAND-DE-RAL
Processo Administrativo nº 35032.00000906/1/2020
Pelo presente, a Comissão Permanente de Licitações - CPL SI TRAND-DE-RAL, anuncia o adiamento público para a Concorrência Internacional nº 09/2021 - FIEA - CPL SI TRAND-DE-RAL, sendo como objeto a Contratação de Empresa para a Execução dos Serviços de Supervisão Técnica, Ambiental e Social das Obras da SUD-AND inauguradas pelo Banco de Desenvolvimento da América Latina - C.A.M. anteriormente desavida para as 10:00 horas, do dia 01 de julho de 2021, ocorrendo às 10:00 horas do dia 16 de julho de 2021, na sala de reuniões da CPL SI TRAND-DE-RAL, situada na Secretaria de Estado de Transportes e Desenvolvimento Urbano, com sede na Av. Fernandes Lima, 555, Fátima, Maceió/AL.
Maceió, 21 de junho de 2021.
ANDRÉ PAES FERREIRA DE FRANCA
Presidente
Comissão Permanente de Licitações - CPL SI TRAND-DE-RAL

EDITAL DE CONVOCAÇÃO DE ASSEMBLEIA GERAL EXTRAORDINÁRIA
Cooperativa Educacional Maria Cristina de Souza
O Presidente da Cooperativa Educacional Maria Cristina de Souza - CNPJ 29.490.171/0001, 05, em uso das atribuições conferidas pelo Estatuto Social, convoca os membros cooperados para se reunirem em Assembleia Geral Extraordinária para se realizar no endereço: Rua Manoel Medeiros Sobrinho, s/n, Nova Olinda, Atalaia/AL, no dia 03 de julho de 2021, em primeira convocação às 09:00 horas, com a presença de 2/3 dos cooperados, em segunda convocação às 08:00 horas, no mesmo dia e local, com a presença de metade mais um do número total de cooperados e prestando a falta de quórum legal, em terceiro e último convocação, às 09:00 horas, com a presença mínima de 1/3 (terça) dos cooperados, a fim de deliberarem sobre a seguinte ORDEM DO DIA:
I - Apresentação de Contas do exercício de 2020, compreendendo o relatório de gestão do Conselho Administrativo e balanço anual, os demonstrativos financeiros e o parecer do Conselho Fiscal;
II - Destinação das sobras apuradas em períodos anteriores;
III - HABILITAÇÃO DE MEMBROS;
IV - Aprovação das contas do exercício de 2020;
V - Organização e valores de honorários para cada função - exercício 2021;
VI - Apreciação da Unidade de Trabalho para a cidade de Marechal Deodoro/AL;
VII - Aprovação do plano fundamental dos Exercícios 2021 e 2022, e 2023, e 2024, anexo;
VIII - Sanções de cooperados;
IX - Limitação de novos cooperados.
Maceió, 21 de junho de 2021
Ondiney Pereira Leite Filho
Presidente

AVISO DE LICITAÇÃO
PREGÃO ELETRÔNICO Nº 08/2021 - SENAI - SERVIÇO NACIONAL DE APRENDIZAGEM INDUSTRIAL - SENAI
911097/2021
Modalidade Nº Pregão Eletrônico nº 08/2021 - SENAI - Tipo: Menor Preço Por Item - Objeto: PREGÃO DE PREÇOS PARA IMPLANTAR E MANUTENÇÃO DO PROGRAMA FIEA/SP/40 PARA AVALIAÇÃO E IMPLANTAÇÃO DE 20 ANOS DO RUM/SEI/PRODE/BOCA/DAM/MA - AL - Data de início: 10 de julho de 2021 às 10:00 horas (dez horas - horário de Brasília) - Local: Edital, secretaria de desenvolvimento da indústria - Avenida Fernandes Lima nº 385, Fátima, Maceió - AL, em sessão pública, processo licitatório na modalidade CONCORRÊNCIA, tipo menor preço, sendo: às 09 horas do dia 07 de julho de 2021, concorrência nº 08/2021 (SENAI) para aquisição de equipamentos de informática e às 09 horas do dia 08 de julho de 2021, concorrência nº 09/2021 (SESI) para aquisição de automóveis.
De editais encontram-se à disposição dos interessados, no horário de 8 às 12 horas e das 14 às 17 horas, na Comissão de Licitação, no 1º andar do Edifício Casa da Indústria, no endereço supracitado, podendo ser solicitados pelo e-mail licitacoes@semai.br ou pelo Portal da Transparência <http://al.seai.org.br/licitacoes-e-editais> e <https://al.senai.br/licitacoes-e-editais>.
Maceió, 22 de junho de 2021.
Comissão de Licitação do Sistema FIEA.

SERVIÇO NACIONAL DE APRENDIZAGEM INDUSTRIAL - SENAI
SERVIÇO SOCIAL DA INDÚSTRIA - SESI
AVISO DE LICITAÇÃO
CONCORRÊNCIA Nº 09/2021 - SESI
CONCORRÊNCIA Nº 08/2021 - SENAI
O Serviço Nacional de Aprendizagem Industrial - SENAI e o Serviço Social da Indústria - SESI, Departamentos Regionais de Alagoas, através da Comissão de Licitação do Sistema FIEA, comunicam as empresas interessadas que farão realizar no 1º andar do Edifício Casa da Indústria Napoleão Barbosa, situado à Av. Fernandes Lima nº 385, Fátima, Maceió - AL, em sessão pública, processo licitatório na modalidade CONCORRÊNCIA, tipo menor preço, sendo: às 09 horas do dia 07 de julho de 2021, concorrência nº 08/2021 (SENAI) para aquisição de equipamentos de informática e às 09 horas do dia 08 de julho de 2021, concorrência nº 09/2021 (SESI) para aquisição de automóveis.
De editais encontram-se à disposição dos interessados, no horário de 8 às 12 horas e das 14 às 17 horas, na Comissão de Licitação, no 1º andar do Edifício Casa da Indústria, no endereço supracitado, podendo ser solicitados pelo e-mail licitacoes@semai.br ou pelo Portal da Transparência <http://al.seai.org.br/licitacoes-e-editais> e <https://al.senai.br/licitacoes-e-editais>.
Maceió, 22 de junho de 2021.
Comissão de Licitação do Sistema FIEA.



EDITAL

PREGÃO ELETRÔNICO Nº 08/2021
(Processo Administrativo nº 0111007/2021)

Folha 294
Subscrição

O MUNICÍPIO DE BOCA DA MATA/AL, por intermédio da sua Comissão Permanente de Licitação, designada pelo Exmo. Sr. Prefeito, instituída pela Portaria nº 020/2021, de 02 de janeiro de 2021, torna público para o conhecimento dos interessados, que realizará licitação para REGISTRO DE PREÇOS na modalidade PREGÃO, na forma ELETRÔNICA, do TIPO MENOR PREÇO POR ITEM, sob o CRITÉRIO DE EMPREITADA POR PREÇO UNITÁRIO, visando a IMPLANTAÇÃO DE UMA UNIDADE DE PROGRAMA ESPAÇO 4.0 PARA ATENDER A JOVENS DE 15 A 29 ANOS DO MUNICÍPIO DE BOCA DA MATA-AL, conforme solicitação da Secretaria Municipal de Esporte, Lazer, Promoções e Juventude, obedecendo rigorosamente aos termos, especificações, instruções e condições contidas neste Edital e seus Anexos.

O procedimento licitatório obedecerá à Lei nº 10.520, de 2002, à Lei Complementar nº 123, de 2006, à Lei nº 8.078, de 1990 - Código de Defesa do Consumidor, e subsidiariamente à Lei nº 8.666, de 1993, bem como à legislação correlata, e demais exigências previstas neste Edital e seus Anexos, nos termos da Lei nº 10.520, de 17 de julho de 2002, do Decreto nº 10.024, de 20 de setembro de 2019, do Decreto nº 7.746, de 05 de junho de 2012, do Decreto nº 7892, de 23 de janeiro de 2013, da Instrução Normativa SLTI/MP nº 01, de 19 de janeiro de 2010, da Instrução Normativa SEGES/MP nº 03, de 26 de abril de 2018, da Lei Complementar nº 123, de 14 de dezembro de 2006, da Lei nº 11.488, de 15 de junho de 2007, do Decreto 8.538, de 06 de outubro de 2015, aplicando-se, subsidiariamente, a Lei nº 8.666, de 21 de junho de 1993, e as exigências estabelecidas neste Edital, mediante condições estabelecidas neste edital.

RECEBIMENTO DAS PROPOSTAS: Das 13:00 horas do dia 22/06/21 às 09:00 horas do dia 10/07/21

ABERTURA E JULGAMENTO DAS PROPOSTAS: às 9:00 horas do dia 10/07/2021

INÍCIO DA SESSÃO DE DISPUTA DE PREÇOS: às 10:00 horas do dia 10/07/2021

REFERÊNCIA DE TEMPO: horário de Brasília (DF).

LOCAL: Portal: Bolsa Nacional de Compras – BNC www.bnc.org.br

1. DO OBJETO.

1.1. O objeto da presente licitação é o registro de preços para a IMPLANTAÇÃO DE UMA UNIDADE DE PROGRAMA ESPAÇO 4.0 PARA ATENDER A JOVENS DE 15 A 29 ANOS DO MUNICÍPIO DE BOCA DA MATA-AL, Convênio nº 904415/2020, sendo licitado Equipamentos Eletro-eletrônicos, de informática e Escritório – móveis e kits de ferramentas, conforme condições, quantidades, exigências e especificações discriminadas no Termo de Referência e demais documentos anexos a este Edital.

1.2. A licitação será dividida em itens, conforme tabela constante do Termo de Referência, facultando-se ao licitante a participação em quantos itens forem de seu interesse.

1.3. O critério de julgamento adotado será o de menor preço POR LOTE, observadas as exigências contidas neste Edital e seus Anexos quanto às especificações do objeto.

1.4 ESTA LICITAÇÃO É EXCLUSIVA PARA M.E. E E.P.P. (MICROEMPRESAS E EMPRESAS DE PEQUENO PORTE).

1.5 As regras referentes aos órgãos gerenciador e participantes, bem como a eventuais adesões são as que constam da minuta de Ata de Registro de Preço.

2. DA DOTAÇÃO ORÇAMENTÁRIA.

2.1. As despesas para atender a esta licitação estão programadas em dotação orçamentária própria, prevista no orçamento para o exercício de 2021, na classificação abaixo:

16.1212.2068 (Secretaria de Esportes Lazer Promoções e Juventude – implantação do Programa Espaço 4.0, para atender a jovens de 15 a 29 anos)	3390.39 – Outros serviços de terceiros pessoa jurídica
16.1212.2068 (Secretaria de Esportes Lazer Promoções e Juventude – implantação do Programa Espaço 4.0, para atender a jovens de 15 a 29 anos)	3390.39 – Outros serviços de terceiros pessoa jurídica
16.1212.2068 (Secretaria de Esportes Lazer Promoções e Juventude – implantação do Programa Espaço 4.0, para atender a jovens de 15 a 29 anos)	4490.52 – Equipamentos e Material Permanente

3. DO CREDENCIAMENTO.

3.1. O credenciamento junto ao provedor do sistema implica a responsabilidade do licitante ou de seu representante legal e a presunção de sua capacidade técnica para realização das transações inerentes a este Pregão.

3.2. Poderão participar desta Licitação todas e quaisquer empresas ou sociedades, regularmente estabelecidas no País, que sejam especializadas e credenciadas no objeto desta licitação e que satisfaçam todas as exigências, especificações e normas contidas neste Edital e seus Anexos.

3.3. O licitante responsabiliza-se exclusiva e formalmente pelas transações efetuadas em seu nome, assume como firmes e verdadeiras suas propostas e seus lances, inclusive os atos praticados diretamente ou por seus representante, excluída a responsabilidade do provedor do sistema ou do órgão ou entidade promotora da licitação por eventuais danos decorrentes de uso indevido das credenciais de acesso, ainda que por terceiros.

3.4. O licitante deverá estar credenciado, de forma direta ou através de empresas associadas à Bolsa Nacional de Compras, até no mínimo uma hora antes do horário fixado no edital para o recebimento das propostas.

3.5. O cadastramento do licitante deverá ser requerido acompanhado dos seguintes documentos:

a) Instrumento particular de mandato outorgando ao operador devidamente credenciado junto à Bolsa, dado poderes específicos de sua representação no pregão, conforme modelo fornecido pela Bolsa Nacional de Compras.

b) Declaração de seu pleno conhecimento, de aceitação e de atendimento às exigências de habilitação previstas no Edital,



conforme modelo fornecido pela Bolsa Nacional de Compras;

c) Especificações do produto objeto da licitação em conformidade com edital, constando preço, marca e modelo e em caso de itens específicos mediante solicitação da pregoeira no ícone ARQ, inserção de catálogos do fabricante. "A empresa participante do certame não deve ser identificada". Decreto 5.450/05 art. 24 parágrafo 5º.

3.6. O custo de operacionalização e uso do sistema, ficará a cargo do Licitante vencedor do certame, que pagará a Bolsa Nacional de Compras, provedora do sistema eletrônico, o equivalente ao percentual estabelecido pela mesma sobre o valor contratual ajustado, a título de taxa pela utilização dos recursos de tecnologia da informação, em conformidade com o regulamento operacional da Bolsa Nacional de Compras.

3.7. O certame será conduzido pela Pregoeira, com o auxílio da equipe de apoio, que terá, em especial, as seguintes atribuições:

- a) acompanhar os trabalhos da equipe de apoio;
- b) responder as questões formuladas pelos fornecedores, relativas ao certame;
- c) abrir as propostas de preços;
- d) analisar a aceitabilidade das propostas;
- e) desclassificar propostas indicando os motivos;
- f) conduzir os procedimentos relativos aos lances e à escolha da proposta do lance de menor preço;
- g) verificar a habilitação do proponente classificado em primeiro lugar;
- h) declarar o vencedor;
- i) receber, examinar e decidir sobre a pertinência dos recursos;
- j) elaborar a ata da sessão;
- k) encaminhar o processo à autoridade superior para homologar e autorizar a contratação;
- l) abrir processo administrativo para apuração de irregularidades visando a aplicação de penalidades previstas na legislação.

3.8. Quanto ao CREDENCIAMENTO NO SISTEMA LICITAÇÕES DA BOLSA NACIONAL DE COMPRAS esclarecemos que:

- a) As pessoas jurídicas ou firmas individuais interessadas deverão nomear através do instrumento de mandato previsto no item 4.6 "a", com firma reconhecida, operador devidamente credenciado em qualquer empresa associada à Bolsa Nacional de Compras, atribuindo poderes para formular lances de preços e praticar todos os demais atos e operações no site: www.bnc.org.br.
- b) A participação do licitante no pregão eletrônico se dará por meio de participação direta ou através de empresas associadas à BNC – Bolsa Nacional de Compras, a qual deverá manifestar, por meio de seu operador designado, em campo próprio do sistema, pleno conhecimento, aceitação e atendimento às exigências de habilitação previstas no Edital.
- c) O acesso do operador ao pregão, para efeito de encaminhamento de proposta de preço e lances sucessivos de preços, em nome do licitante, somente se dará mediante prévia definição de senha privativa.
- d) A chave de identificação e a senha dos operadores poderão ser utilizadas em qualquer pregão eletrônico, salvo quando canceladas por solicitação do credenciado ou por iniciativa da BNC – Bolsa Nacional de Compras.
- e) É de exclusiva responsabilidade do usuário o sigilo da senha, bem como seu uso em qualquer transação efetuada diretamente ou por seu representante, não cabendo a BNC – Bolsa Nacional de Compras a responsabilidade por eventuais danos decorrentes de uso indevido da senha, ainda que por terceiros.
- f) O credenciamento do fornecedor e de seu representante legal junto ao sistema eletrônico implica a responsabilidade legal pelos atos praticados e a presunção de capacidade técnica para realização das transações inerentes ao pregão eletrônico.

3.9. A microempresa ou empresa de pequeno porte, além da apresentação da declaração constante no Anexo 09 para fins de habilitação, deverá, quando do cadastramento da proposta inicial de preço a ser digitado no sistema, verificar nos dados cadastrais se assinalou o regime ME/EPP no sistema conforme o seu regime de tributação para fazer valer o direito de prioridade do desempate. Art. 44 e 45 da LC 123/2006.

3.10. Qualquer dúvida em relação ao acesso no sistema operacional poderá ser esclarecida pelos telefones: WhatsApp 41 99136-7677, Curitiba – PR 41 3557-2301, ou através da BNC – Bolsa Nacional de Compras ou pelo e-mail contato@bnc.org.br

4. DA PARTICIPAÇÃO NO PREGÃO.

4.1. Será concedido tratamento favorecido para as microempresas e empresas de pequeno porte, para as sociedades cooperativas mencionadas no artigo 34 da Lei nº 11.488, de 2017, para o agricultor familiar, o produtor rural pessoa física e para microempendedor individual – MEI, nos limites previstos da Lei Complementar nº 123, de 2006.

4.2. Não poderão participar desta licitação os interessados:

- 4.2.1. Proibidos de participar de licitações e celebrar contratos administrativos, na forma da legislação vigente;
- 4.2.2. Que não atendam às condições deste Edital e seu(s) anexo(s);
- 4.2.3. Estrangeiros que não tenham representação legal no Brasil com poderes expressos para receber citação e responder administrativa ou judicialmente;
- 4.2.4. Que se enquadrem nas vedações previstas no artigo 9º da Lei nº 8.666, de 1993;
- 4.2.5. Que estejam sob falência, concurso de credores, concordata ou em processo de dissolução ou liquidação;
- 4.2.6. Organizações da Sociedade Civil de Interesse Público – OSCIP, atuando nessa condição (Acórdão nº 746/2014-TCU-Plenário);

4.3. Como condição para participação no Pregão, a licitante assinalará "sim" ou "não" em campo próprio do sistema eletrônico, relativo às seguintes declarações:

4.3.1. Que cumpre os requisitos estabelecidos no artigo 3º da Lei Complementar nº 123, de 2006, estando apta a usufruir do tratamento favorecido estabelecido em seus arts.42 a 49.

4.3.1.1. Nos itens exclusivos para participação de microempresas e empresas de pequeno porte, a assinalação do campo "não" impedirá o prosseguimento no certame.

4.3.1.2. Nos itens em que a participação não for exclusiva para microempresas e empresas de pequeno porte, a assinalação do campo "não" apenas produzirá o efeito de o licitante não ter direito ao tratamento favorecido previsto na Lei Complementar nº 123, de 2006, mesmo que microempresa, empresa de pequeno porte.

4.3.2. Que está ciente e concorda com as condições contidas no Edital e seus anexos.

4.3.3. Que cumpre os requisitos para a habilitação definidos no Edital e que a proposta apresentada está em conformidade com as exigências editalícias.

4.3.4. Que inexistem fatos impeditivos para sua habilitação no certame, ciente da obrigatoriedade de declarar ocorrências posteriores.

4.3.5. Que não emprega menor de 18 anos em trabalho noturno, perigoso ou insalubre e não é empresa menor de 18 anos,



salvo menor, a partir de 14 anos, na condição de aprendiz, nos termos do art. 7º, XXXIII. Da Constituição.

4.3.6. Que a proposta foi elaborada de forma independente, nos termos da Instrução Normativa SLTI/MP nº 2, de 16 de setembro de 2009.

4.3.7. Que não possui, em sua cadeia produtiva, empregados executando trabalho degradante ou forçado, observando o disposto nos incisos III e IV do art. 1º e no inciso III do art. 5º da Constituição Federal.

4.4. A declaração falsa relativa ao cumprimento de qualquer condição sujeitará o licitante às sanções previstas em lei e neste Edital.

5. DA APRESENTAÇÃO DA PROPOSTA E DOS DOCUMENTOS DE HABILITAÇÃO.

5.1. Os licitantes encaminharão, exclusivamente por meio do sistema, concomitantemente com os documentos de habilitação exigidos no edital, proposta com a descrição do objeto ofertado e o preço, até a data e o horário estabelecidos para abertura da sessão pública, quando então, encerrar-se automaticamente a etapa de envio dessa documentação.

5.2. O envio da proposta, acompanhada dos documentos de habilitação exigidos neste Edital, ocorrerá por meio de chave de acesso e senha.

5.3. As microempresas e Empresas de Pequeno Porte deverão encaminhar a documentação de habilitação, ainda que haja alguma restrição de regularidade fiscal e trabalhista, nos termos do art. 43, inciso 1º da LC nº 123, de 2006.

5.4. Incumbirá ao licitante acompanhar as operações no sistema eletrônico durante a sessão pública do Pregão, ficando responsável pelo ônus decorrente da perda de negócios, diante da inobservância de quaisquer mensagens emitidas pelo sistema ou de sua desconexão.

5.5. Até a abertura da sessão pública, os licitantes poderão retirar ou substituir a proposta e os documentos de habilitação anteriormente inseridos no sistema.

5.6. Não será estabelecida, nessa etapa do certame, ordem de classificação entre as propostas apresentadas, o que somente ocorrerá após a realização dos procedimentos de negociação e julgamento da proposta. Os documentos que compõem a proposta e a habilitação do licitante melhor classificado somente serão disponibilizados para avaliação da Pregoeira e para acesso público após o encerramento do envio de lances.

6. DO PREENCHIMENTO DA PROPOSTA.

6.1. O licitante deverá enviar sua proposta mediante o preenchimento, no sistema eletrônico, dos seguintes campos:

6.1.1 Valor unitário e total do item e valor global da proposta, além de descrição detalhada do serviço contendo as informações similares à especificação do Termo de Referência.

6.1.2 Marca;

6.1.3 Fabricante;

6.1.4 Descrição detalhada do objeto, contendo as informações similares à especificação do Termo de Referência: indicando, no que for aplicável, o modelo, prazo de validade ou de garantia, número do registro ou inscrição do bem no órgão competente, quando for o caso;

6.2. Todas as especificações do objeto contidas na proposta vinculam a licitante.

6.3. Nos valores propostos estarão inclusos todos os custos operacionais, encargos previdenciários, trabalhistas, tributários, comerciais e quaisquer outros que incidam direta ou indiretamente no fornecimento.

6.4. Os preços ofertados. Tanto na proposta inicial, quanto na etapa de lances, serão de exclusiva responsabilidade do licitante, não lhe assistindo o direito de pleitear qualquer alteração, sob alegação de erro, omissão ou qualquer outro pretexto.

6.5. O prazo de validade da proposta não será inferior a 60 (sessenta) dias a contar da data de sua apresentação.

6.6. Os licitantes devem respeitar os preços máximos estabelecidos nas normas da regência de contratações públicas federais, quando participarem de licitações públicas.

6.6.1. O descumprimento das regras supramencionadas pela Administração por parte dos contratados pode ensejar a fiscalização do Tribunal de Contas da União e, após o devido processo legal, gerar as seguintes consequências: assinatura de prazo para adoção das medidas necessárias ao exato cumprimento de lei, nos termos do art. 71, inciso IX, da Constituição; ou condenação dos agentes públicos responsáveis e da empresa contratada ao pagamento dos prejuízos ao erário, caso verificada a ocorrência de superfaturamento por sobrepreço na execução do contrato.

7. DA ABERTURA DA SESSÃO, CLASSIFICAÇÃO DAS PROPOSTAS E FORMULAÇÃO DE LANCES.

7.1. A abertura da presente licitação dar-se-á em sessão pública, por meio de sistema eletrônico, na data, horário e local neste Edital.

7.2. A Pregoeira verificará as propostas apresentadas, desclassificando desde logo aquelas que não estejam em conformidade com os requisitos estabelecidos neste Edital, contendo vícios insanáveis ou não apresentem as especificações técnicas exigidas no Termo de Referência.

7.2.1. Também será desclassificada a proposta que identifique o licitante.

7.2.2. A desclassificação será sempre fundamentada e registrada no sistema, com acompanhamento em tempo real por todos os participantes.

7.2.3. A não desclassificação da proposta não impede o seu julgamento definitivo em sentido contrário, levado a efeito na fase de aceitação.

7.3. O sistema ordenará automaticamente as propostas classificadas, sendo que somente estas participarão da fase de lances.

7.4. O sistema disponibilizará campo próprio para troca de mensagens entre a Pregoeira e os licitantes.

7.5. Iniciada a etapa competitiva, os licitantes deverão encaminhar lances exclusivamente por meio do sistema eletrônico, sendo imediatamente informados do seu recebimento e do valor consignado no registro.

7.5.1. O lance deverá ser ofertado pelo valor unitário do item.

7.6. Os licitantes poderão oferecer lances sucessivos, observando o horário fixado para abertura da sessão e as regras estabelecidas no Edital.

7.7. O licitante somente poderá oferecer lance de valor inferior ou percentual de desconto superior ao último por ele ofertado e registrado pelo sistema.

7.8. O intervalo mínimo de diferença de valores entre os lances, que incidirá tanto em relação aos lances intermediários quanto em relação à proposta que cobrir a melhor oferta deverá ser de 0,10 (dez) centavos!

7.9. Será adotado para o envio de lances no pregão eletrônico o modo de disputa "aberto", em que os licitantes apresentarão lances públicos e sucessivos, com prorrogações!

7.10. A etapa de lances da sessão pública terá duração de 10 (dez) minutos e, após isso, será prorrogada automaticamente pelo sistema quando houver lance ofertado nos últimos dois minutos do período de duração da sessão pública.



- 7.11. A prorrogação automática da etapa de lances, de que trata o item anterior, será de dois minutos e ocorrerá sucessivamente sempre que houver lances enviados nesse período de prorrogação, inclusive no caso de lances intermediários.
- 7.12. Não havendo novos lances na forma estabelecida nos itens anteriores, a sessão pública encerrar-se-á automaticamente.
- 7.13. Encerrada a fase competitiva sem que haja a prorrogação automática pelo sistema, poderá a Pregoeira, assessorado pela equipe de apoio, justificadamente, admitir o reinício da sessão pública de lances, em prol da consecução do melhor preço.
- 7.14. Não serão aceitos dois ou mais lances de mesmo valor, prevalecendo aquele que for recebido e registrado em primeiro lugar.
- 7.15. Durante o transcurso da sessão pública, os licitantes serão informados, em tempo real, do valor do menor lance registrado, vedada a identificação do licitante.
- 7.16. No caso de desconexão com a Pregoeira, no decorrer da etapa competitiva do Pregão, o sistema eletrônico poderá permanecer acessível aos licitantes para a recepção dos lances.
- 7.17. Quando a desconexão do sistema eletrônico para a Pregoeira persistir por tempo superior a dez minutos, a sessão pública será suspensa e reiniciada somente depois de decorridas vinte e quatro horas da comunicação do fato pela Pregoeira aos participantes, no sítio eletrônico utilizado para divulgação.
- 7.18. O critério de julgamento adotado será o menor preço, conforme definido neste edital e seus anexos.
- 7.19. Caso o licitante não apresente lances, ocorrerá com o valor de sua proposta.
- 7.20. Em relação a itens não exclusivos para participação de microempresas e empresas de pequeno porte, uma vez encerrada a etapa de lances, será efetivada a verificação automática, junto à Receita Federal, do porte da entidade empresarial. O sistema identificará em coluna própria as microempresas e empresas de pequeno porte participantes, procedendo a comparação com os valores da primeira colocada, se esta for empresa de maior porte, assim como das demais classificadas, para o fim de aplicar-se o disposto nos artigos 44 e 45 da LC nº 123, de 2006, regulamentada pelo Decreto nº 8.538, de 2015.
- 7.21. Nessas condições, as propostas de microempresas e empresas de pequeno porte que se encontrarem na faixa de até 5% (cinco por cento) acima da melhor proposta ou melhor lance serão consideradas empatadas com a primeira colocada.
- 7.22. A melhor classificada nos termos do item anterior terá o direito de encaminhar uma última oferta para desempate, obrigatoriamente em valor inferior ao da primeira colocada, no prazo de 5 (cinco) minutos controlados pelo sistema, contados após a comunicação automática para tanto.
- 7.23. Caso a microempresa ou a empresa de pequeno porte melhor classificada desista ou não se manifeste no prazo estabelecido, serão convocadas as demais licitantes microempresas e empresas de pequeno porte que se encontrem naquele intervalo de 5% (cinco por cento), na ordem de classificação, para o exercício do mesmo direito no prazo estabelecido no subitem anterior.
- 7.24. No caso de equivalência dos valores apresentados pelas microempresas e empresas de pequeno porte que se encontrem nos intervalos estabelecidos nos subitens anteriores, será realizado sorteio entre elas para que se identifique aquela que primeiro poderá apresentar melhor oferta.
- 7.25. Só poderá haver empate entre propostas iguais (não seguidas de lances), ou entre lances finais da fase fechada do modo de disputa aberto e fechado.
- 7.26. Havendo eventual empate entre propostas ou lances, o critério de desempate será aquele previsto no art. 3º inciso 2º, da Lei nº 8.666, de 1993, assegurando-se a preferência, sucessivamente, aos bens produzidos:
- 7.26.1. No país;
- 7.26.2. Por empresas brasileiras;
- 7.26.3. Por empresas que invistam em pesquisa e no desenvolvimento de tecnologia no País;
- 7.26.4. Por empresas que comprovem cumprimento de reserva de cargos prevista em lei para pessoa com deficiência ou para reabilitado da Previdência Social e que atendam às regras de acessibilidade previstas na legislação;
- 7.27. Persistindo o empate, a proposta vencedora será sorteada pelo sistema eletrônico dentre as propostas ou lances empatados.
- 7.28. Encerrada a etapa de envio de lances da sessão pública, a Pregoeira deverá encaminhar, pelo sistema eletrônico, contraproposta ao licitante que tenha apresentado o melhor preço, para que seja obtida melhor proposta, vedada a negociação em condições diferentes das previstas neste Edital.
- 7.28.1. A negociação será realizada por meio do sistema, podendo ser acompanhada pelos demais licitantes.
- 7.28.2. A Pregoeira solicitará ao licitante melhor classificado que, no prazo de 2 (duas) horas, envie a proposta adequada ao último lance ofertado após a negociação realizada, acompanhada, se for o caso, dos documentos complementares, quando necessários à confirmação daqueles exigidos neste Edital e já apresentados.
- 7.29. Após a negociação do preço, a Pregoeira iniciará a fase de aceitação e julgamento da proposta.

8. DA ACEITABILIDADE DA PROPOSTA VENCEDORA.

- 8.1. Encerrada a etapa de negociação, a Pregoeira examinará a proposta classificada em primeiro lugar quanto à adequação ao objeto e à compatibilidade do preço em relação ao máximo estipulado para contratação neste Edital e em seus anexos, observando o disposto no parágrafo único do art. 7º e no § 9º do art. 26 do Decreto nº 10.024/2019.
- 8.2. O licitante qualificado como produtor rural pessoa física deverá incluir, na sua proposta, os percentuais das contribuições previstas no art. 176 da Instrução Normativa RFB n. 971, de 2009, em razão do disposto no art. 184, inciso V, sob pena de desclassificação.
- 8.3. Será desclassificada a proposta ou o lance vencedor, apresentar preço final superior ao preço máximo fixado (Acórdão nº 1455/2018 – TCU – Plenário), desconto menor do que o mínimo exigido ou que apresentar preço manifestamente inexequível.
- 8.3.1. Considera-se inexequível a proposta que apresente preços global ou unitários simbólicos, irrisórios ou de valor zero, incompatíveis com os preços dos insumos e salários de mercado, acrescidos dos respectivos encargos, ainda que o ato convocatório da licitação não tenha estabelecido limites mínimos, exceto quando se referirem a materiais e instalações de propriedade do próprio licitante, para os quais ele renuncie a parcela ou à totalidade da remuneração.
- 8.4. Qualquer interessado poderá requerer que se realizem diligências para aferir a exequibilidade e a legalidade das propostas, devendo apresentar as provas ou os indícios que fundamentam a suspeita.
- 8.5. Na hipótese de necessidade de suspensão da sessão pública para a realização de diligências, com vistas ao saneamento das propostas, a sessão pública somente poderá ser reiniciada mediante aviso prévio no sistema com, no mínimo, vinte e quatro horas de antecedência, e a ocorrência será registrada em ata.
- 8.6. A Pregoeira poderá convocar o licitante para enviar documento digital complementar, por meio de funcionalidade disponível no sistema, no prazo de 2 (duas) horas, sob pena de não aceitação da proposta.
- 8.6.1. É facultado à Pregoeira prorrogar o prazo estabelecido, a partir de solicitação fundamentada feita no chat pelo licitante, antes do fim do prazo.
- 8.6.2. Dentre os documentos passíveis de solicitação pela Pregoeira, destacam-se os que contenham as características do



material ofertado, tais como marca, modelo, tipo, fabricante e procedência, além de outras informações pertinentes, a exemplo de catálogos, folhetos ou propostas, encaminhados por meio eletrônico, ou, se for o caso, por outro meio e prazo indicados pela Pregoeira, sem prejuízo do seu ulterior envio pelo sistema eletrônico, sob pena de não aceitação da proposta.

8.7. Se a proposta ou lance vencedor for desclassificado, a Pregoeira examinará a proposta ou lance subsequente, e, assim sucessivamente, na ordem de classificação.

8.8. Havendo necessidade, a Pregoeira suspenderá a sessão, informando no "chat" a nova data e horário para a sua continuidade.

8.9. A Pregoeira poderá encaminhar, por meio do sistema eletrônico, contraproposta ao licitante que apresentou o lance mais vantajoso, com o fim de negociar a obtenção de melhor preço, vedada a negociação em condições diversas das previstas neste Edital.

8.9.1. Também nas hipóteses em que a Pregoeira não aceitar a proposta e passar à subsequente, poderá negociar com o licitante para que seja obtido preço melhor.

8.9.2. A negociação será realizada por meio do sistema, podendo ser acompanhada pelos demais licitantes.

8.10. Nos itens não exclusivos para a participação de microempresas e empresas de pequeno porte, sempre que a proposta não for aceita, e antes de a Pregoeira passar à subsequente, haverá nova verificação, pelo sistema, da eventual ocorrência de empate ficto, previsto nos artigos 44 e 45 da LC nº 123, de 2006, seguindo-se a disciplina antes estabelecida, se for o caso.

8.11. Encerrada a análise quanto à aceitação da proposta, a Pregoeira verificará a habilitação do licitante, observado o disposto neste Edital.

9. DA HABILITAÇÃO.

9.1. Como condição prévia ao exame da documentação de habilitação do licitante detentor da proposta classificada em primeiro lugar, a Pregoeira verificará o eventual descumprimento das condições de participação, especialmente quanto à existência de sanção que impeça a participação no certame ou a futura contratação, mediante a consulta aos seguintes cadastros:

- a) Cadastro Nacional de Empresas Inidôneas e Suspensas – CEIS, mantido pela Controladoria Geral da União (www.portaldatransparencia.gov.br/ceis);
- b) Cadastro Nacional de Condenações Cíveis por Atos de Improbidade Administrativa, mantido pelo Conselho Nacional de Justiça (www.cnj.jus.br/improbidade_adm/consultar_requerido.php);
- c) Lista de Inidôneos e o Cadastro Integrado de Condenações por Ilícitos Administrativos – CADICON, mantidos pelo Tribunal de Contas da União – TCU;

9.1.2. Para a consulta de licitantes pessoa jurídica poderá haver a substituição das consultas das alíneas "b", "c" e "d" acima pela Consulta Consolidada de Pessoa Jurídica do TCU (<https://certidoesapf.apps.tcu.gov.br/>).

9.1.3. A consulta aos cadastros será realizada em nome da empresa licitante e também de seu sócio majoritário, por força do artigo 12 da Lei nº 8.429, de 1992, que prevê, dentre as sanções impostas ao responsável pela prática de ato de improbidade administrativa, a proibição de contratar com o Poder Público, inclusive por intermédio de pessoa jurídica da qual seja sócio majoritário.

9.1.3.1. Caso conste na Consulta de Situação do Fornecedor a existência de Ocorrências Impeditivas Indiretas, o gestor diligenciará para verificar se houve fraude por parte das empresas apontadas no Relatório de Ocorrências Impeditivas Indiretas.

9.1.3.2. A tentativa de burla será verificada por meio dos vínculos societários, linhas de fornecimento similares, dentre outros.

9.1.3.3. O licitante será convocado para manifestação previamente à sua desclassificação.

9.1.3.4. Constatada a existência de sanção, a Pregoeira reputará o licitante inabilitado, por falta de condição de participação.

9.1.3.5. No caso de inabilitação, haverá nova verificação, pelo sistema, da eventual ocorrência do empate ficto, previsto nos artigos 44 e 45 da Lei Complementar nº 123, de 2006, seguindo-se a disciplina antes estabelecida para aceitação da proposta subsequente.

9.2. Havendo a necessidade de envio de documentos de habilitação complementares, necessários à confirmação daqueles exigidos neste Edital e já apresentados, o licitante será convocado a encaminhá-los, em formato digital, via sistema, no prazo de 2 (duas) horas, sob pena de inabilitação.

9.3. Somente haverá a necessidade de comprovação do preenchimento de requisitos mediante apresentação dos documentos originais "não-digitais" quando houver dúvida em relação à integridade do documento digital.

9.4. Não serão aceitos documentos de habilitação com indicação de CNPJ/CPF diferentes, salvo aqueles legalmente permitidos.

9.5. Se o licitante for a matriz, todos os documentos deverão estar em nome da matriz, e se o licitante for a filial, todos os documentos deverão estar em nome da filial, exceto aqueles documentos que, pela própria natureza, comprovadamente, forem emitidos somente em nome da matriz.

9.5.1. Serão aceitos registros de CNPJ de licitante matriz e filial com diferenças de números de documentos pertinentes ao CND e ao CRF/FGTS, quando for comprovada a centralização do recolhimento dessas contribuições.

9.6. Ressalvado o disposto no item 5.3, os licitantes deverão encaminhar, nos termos deste Edital, a documentação relacionada nos itens a seguir, para fins de habilitação.

9.7. Habilitação jurídica:

9.7.1. No caso de empresário individual: inscrição no Registro Público de Empresas Mercantis, a cargo da Junta Comercial da respectiva sede.

9.7.2. Em se tratando de microempreendedor individual – MEI: Certificado da Condição de Microempreendedor Individual – CCMEI, cuja aceitação ficará condicionada à verificação da autenticidade no sítio www.portaldoeempreendedor.gov.br;

9.7.3. No caso de sociedade empresária ou empresa individual de responsabilidade limitada – EIRELI: ato constitutivo, estatuto ou contrato social em vigor, devidamente registrado na Junta Comercial da respectiva sede, acompanhado de documento comprobatório de seus administradores.

9.7.4. Inscrição no Registro Público de Empresas Mercantis onde opera, com averbação no Registro onde tem sede a matriz, no caso de ser o participante sucursal, filial ou agência.

9.7.5. No caso de sociedade simples: inscrição do ato constitutivo no Registro Civil das Pessoas Jurídicas do local de sua sede, acompanhada de prova da indicação dos seus administradores.

9.7.6. No caso de cooperativa: ata de fundação e estatuto social em vigor, com a ata da assembleia que o aprovou, devidamente arquivado na Junta Comercial ou inscrito no Registro Civil das Pessoas Jurídicas da respectiva sede, bem como o registro de que



trata o art. 107 da Lei nº 5.764, de 1971.

9.7.7. No caso de empresa ou sociedade estrangeira em funcionamento no País: decreto de autorização.

9.7.8. Os documentos acima deverão estar acompanhados de todas as alterações ou da consolidação respectiva.

9.8. Regularidade fiscal e trabalhista:

9.8.1. Prova de inscrição no Cadastro Nacional de Pessoas Jurídicas ou no Cadastro de Pessoas Físicas, conforme o caso.

9.8.2. Prova de regularidade fiscal perante a Fazenda Nacional mediante apresentação de certidão expedida conjuntamente pela Secretaria da Receita Federal do Brasil (RFB) e pela Procuradoria Geral da Fazenda (PGFN), referente a todos os créditos tributários federais e à Dívida Ativa da União (DAU) por elas administrados, inclusive aqueles relativos à Segurança da Receita Federal do Brasil e da Procuradora Geral da Fazenda Nacional.

9.8.3. Prova de regularidade com o Fundo de Garantia do Tempo de Serviço (FGTS).

9.8.4. Prova de inexistência de débitos inadimplidos perante a justiça do trabalho, mediante a apresentação de certidão negativa ou positiva com efeito de negativa, nos termos do Título VII-A da Consolidação das Leis do Trabalho, aprovada pelo Decreto-Lei nº 5.452, de 1º de maio de 1943.

9.8.5. Prova de inscrição no Cadastro de contribuintes estadual, relativo ao domicílio ou sede do licitante, pertinente ao seu ramo de atividades e compatível com o objeto contratual.

9.8.6. Prova de regularidade com a Fazenda Estadual do domicílio ou sede do licitante, relativa à atividade em cujo exercício contrata ou concorre.

9.8.7. Prova de regularidade com a Fazenda Municipal do domicílio ou sede do licitante, relativa à atividade em cujo exercício contrata ou concorre.

9.8.8. Caso o licitante seja considerado isento dos tributos estaduais relacionados ao objeto licitatório, deverá comprovar tal condição mediante declaração da Fazenda Estadual do seu domicílio ou sede, ou outra equivalente, na forma da lei.

9.8.9. Caso o licitante detentor do menor preço seja qualificado como microempresa ou empresa de pequeno porte deverá apresentar toda a documentação exigida para efeito de comprovação de regularidade fiscal, mesmo que esta apresente alguma restrição, sob pena de inabilitação.

9.8.10. A existência de restrição relativamente à regularidade fiscal e trabalhista não impede que a licitante qualificada como microempresa ou empresa de pequeno porte seja declarada vencedora, uma vez que atenda a todas as demais exigências do edital.

9.9. QUALIFICAÇÃO ECONÔMICO-FINANCEIRA:

9.9.1. Certidão negativa de falência expedida pelo distribuidor da sede da pessoa jurídica suficiente(s) para habilitação do licitante nos remanescentes.

9.10. QUALIFICAÇÃO TÉCNICA

9.10.1 Apresentação de pelo menos 01 um atestado, fornecido por pessoa jurídica de direito público ou privado em nome da empresa Proponente, comprovando a execução de fornecimento compatíveis com o objeto deste certame;

9.10.2 Deverá, ainda, ser entregue a proposta inicial (além da que constar no sistema-via não identificada) que deve ser redigida em língua portuguesa, datilografada ou digitada, em uma via, sem emendas, rasuras, entrelinhas ou ressalvas, devendo a última folha ser assinada e as demais rubricadas pelo licitante ou seu representante legal.

9.11. A declaração do vencedor acontecerá no momento imediatamente posterior à fase de habilitação.

9.12. Caso a proposta mais vantajosa seja ofertada por licitante qualificada como microempresa ou empresa de pequeno porte, e uma vez constatada a existência de alguma restrição no que tange à regularidade fiscal e trabalhista, a mesma será convocada para, no prazo de 5 (cinco) dias úteis, após a declaração do vencedor, comprovar a regularização. O prazo poderá ser prorrogado por igual período, a critério da administração pública, quando requerida pelo licitante, mediante apresentação de justificativa.

9.13. Não-regularização fiscal e trabalhista no prazo previsto no subitem anterior acarretará a inabilitação do licitante, sem prejuízo das sanções previstas neste Edital, sendo facultada a convocação dos licitantes remanescentes, na ordem de classificação. Se, na ordem de classificação, seguir-se outra microempresa, empresa de pequeno porte ou sociedade cooperativa com alguma restrição na documentação fiscal e trabalhista, será concedido o mesmo prazo para regularização.

9.14. Havendo necessidade de analisar minuciosamente os documentos exigidos, a Pregoeira suspenderá a sessão, informando no "chat" a nova data e horário para a continuidade da mesma.

9.15. Será inabilitado o licitante que não comprovar sua habilitação, seja por não apresentar quaisquer dos documentos exigidos, ou apresentá-los em desacordo com o estabelecido neste Edital.

9.16. Nos itens não exclusivos a microempresas e empresas de pequeno porte, havendo inabilitação, haverá nova verificação, pelo sistema, da eventual ocorrência do empate ficto, previsto nos artigos 44 e 45 da LC nº 123, de 2006, seguindo-se a disciplina antes estabelecida para aceitação da proposta subsequente.

9.17. O licitante provisoriamente vencedor em um item, que estiver concorrendo em outro item, ficará obrigado a comprovar os requisitos de habilitação cumulativamente, isto é, somando as exigências do item em que venceu às do item em que estiver concorrendo, e assim sucessivamente, sob pena de inabilitação, além da aplicação das sanções cabíveis.

9.17.1. Não havendo a comprovação cumulativa dos requisitos de habilitação, a inabilitação recairá sobre o(s) de menor(es) valor(es) cuja retirada(s) seja(m) suficiente(s) para habilitação do licitante nos remanescentes.

9.18. DO ENCAMINHAMENTO DA PROPOSTA VENCEDORA

A proposta final do licitante declarado vencedor deverá ser encaminhada no prazo de 2 (duas) horas, a contar da solicitação da Pregoeira no sistema eletrônico e deverá:

I. Ser redigida em língua portuguesa, datilografada ou digitada, em uma via, sem emendas, rasuras, entrelinhas ou ressalvas, devendo a última folha ser assinada e as demais rubricadas pelo licitante ou seu representante legal.

II. Conter a indicação do banco, número da conta e agência do licitante vencedor, para fins de pagamento.

III. A proposta final deverá ser documentada nos autos e será levada em consideração no decorrer da execução do contrato e aplicação de eventual sanção à Contratada, se for o caso.

IV. Todas as especificações do objeto contidas na proposta, tais como marca, modelo, tipo, fabricante e procedência, vinculam a Contratada.

V. Os preços deverão ser expressos em moeda corrente nacional, o valor unitário em algarismos e o valor global em algarismos e por extenso (art. 5º da Lei nº 8.666/93).

VI. Ocorrendo divergência entre os preços unitários e o preço global, prevalecerão os primeiros; no caso de divergência entre os valores numéricos e os valores expressos por extenso, prevalecerão estes últimos.

VII. A oferta deverá ser firme e precisa, limitada, rigorosamente, ao objetivo deste Edital, sem conter alternativas de preço ou de qualquer outra condição que induza o julgamento a mais de um resultado, sob pena de desclassificação.



VIII. A proposta deverá obedecer aos termos deste Edital e seus Anexos, não sendo considerada aquela que não corresponda às especificações ali contidas ou que estabeleça vínculo à proposta de outro licitante.

IX. As propostas que contenham a descrição do objeto, o valor e os documentos complementares estarão disponíveis na internet, após a homologação.

10. DOS RECURSOS.

10.1. Declarado o vencedor e decorrida a fase de regularização fiscal e trabalhista da licitante qualificada como microempresa ou empresa de pequeno porte, se for o caso, será concedido o prazo de no mínimo trinta minutos, para que qualquer licitante manifeste a intenção de recorrer, de forma motivada, isto é, indicando contra qual(is) decisão(ões) pretende recorrer e por quais motivos, em campo próprio do sistema.

10.2. Havendo quem se manifeste, caberá à Pregoeira verificar a tempestividade e a existência de motivação da intenção de recorrer, para decidir se admite ou não o recurso fundamentadamente.

10.2.1. Nesse momento a Pregoeira não adentrará no mérito recursal, mas apenas verificará as condições de admissibilidade do recurso.

10.2.2. A falta de manifestação motivada do licitante quanto à intenção de recorrer importará a decadência desse direito.

10.2.3. Uma vez admitido o recurso, o recorrente terá, a partir de então, o prazo de três dias para apresentar as razões, pelo sistema eletrônico, ficando os demais licitantes, desde logo, intimados para, querendo, apresentarem contrarrazões também pelo sistema eletrônico, em outros três dias, que começarão a contar do término do prazo do recorrente, sendo-lhes assegurada vista imediata dos elementos indispensáveis à defesa de seus interesses.

10.3. O acolhimento do recurso invalida tão somente os atos insuscetíveis de aproveitamento.

10.4. Os autos do processo permanecerão com vista franqueada aos interessados, no endereço constante neste Edital.

11. DA REABERTURA DA SESSÃO PÚBLICA.

11.1. A sessão pública poderá ser reaberta:

11.1.1. Nas hipóteses de provimento de recurso que leve à anulação de atos anteriores à realização da sessão pública precedente ou em que seja anulada a própria sessão pública, situação em que serão repetidos os atos anulados e os que dele dependam.

11.1.2. Quando houver erro na aceitação do preço melhor classificado ou quando o licitante declarado vencedor não assinar o contrato, não retirar o instrumento equivalente ou não comprovar a regularização fiscal e trabalhista, nos termos do art. 43, §1º da LC 123/2006. Nessas hipóteses, serão adotados os procedimentos imediatamente posteriores ao encerramento da etapa de lances.

11.2. Todos os licitantes remanescentes deverão ser convocados para acompanhar a sessão reaberta.

11.2.1. A convocação se dará por meio do sistema eletrônico ("chat"), e-mail, de acordo com a fase do procedimento licitatório.

12. DA ADJUDICAÇÃO E HOMOLOGAÇÃO.

12.1. O objeto da licitação será adjudicado ao licitante declarado vencedor, por ato da Pregoeira, caso não haja interposição de recurso, ou pela autoridade competente, após a regular decisão dos recursos apresentados.

12.2. Após a fase recursal, constatada a regularidade dos atos praticados, a autoridade competente homologará o procedimento licitatório.

13. DA GARANTIA DE EXECUÇÃO.

13.1. Não haverá exigência de garantia de execução para a presente contratação.

14. DA GARANTIA CONTRATUAL DOS BENS.

14.1. Não haverá exigência de garantia contratual dos bens fornecidos na presente contratação.

15. DA ATA DE REGISTRO DE PREÇO.

15.1. Homologado o resultado da licitação, terá o adjudicatário o prazo de 5 (cinco) dias úteis, contados a partir da data de sua convocação, para assinar a Ata de Registro de Preços, cujo prazo de validade encontra-se nela fixado, sob pena de decair do direito à contratação, sem prejuízo das sanções previstas neste Edital.

15.2. Alternativamente à convocação para comparecer perante o órgão ou entidade para a assinatura da Ata de Registro de Preços, a Administração poderá encaminhá-la para assinatura, mediante correspondência postal com aviso de recebimento (AR) ou meio eletrônico, para que seja assinada e devolvida no prazo de 5 (cinco) dias, a contar da data de seu recebimento.

15.3. O prazo estabelecido no subitem anterior para assinatura da Ata de Registro de Preços poderá ser prorrogado uma única vez, por igual período, quando solicitado pelo(s) licitante(s) vencedor(es), durante o seu transcurso, e desde que devidamente aceito.

15.4. Serão formalizadas tantas Atas de Registro de Preços quanto necessárias para o registro de todos os itens constantes no Termo de Referência, com a indicação do licitante vencedor, a descrição do(s) item(ns), as respectivas quantidades, preços registrados e demais condições.

16. DO TERMO DE CONTRATO OU INSTRUMENTO EQUIVALENTE.

16.1. Após a homologação da licitação, em sendo realizada a contratação, será firmado Termo de Contrato ou emitido instrumento equivalente.

16.2. O adjudicatário terá o prazo de 5 (cinco) dias úteis, contados a partir da data de sua convocação, para assinar o Termo de Contrato ou aceitar instrumento equivalente, conforme o caso (Nota de Empenho/Carta Contrato/Autorização), sob pena de decair do direito à contratação, sem prejuízo das sanções previstas neste Edital.

16.3. Alternativamente à convocação para comparecer perante o órgão ou entidade para a assinatura do Termo de Contrato ou aceite do instrumento equivalente, a Administração poderá encaminhá-lo para assinatura ou aceite da Adjudicatária, mediante correspondência postal com aviso de recebimento (AR) ou meio eletrônico, para que seja assinado ou aceito no prazo de 5 (cinco) dias, a contar da data de seu recebimento.

16.3.1. O prazo previsto no subitem anterior poderá ser prorrogado, por igual período, por solicitação justificada do adjudicatário e aceita pela Administração.

16.3.2. O Aceite da Nota de Empenho ou do instrumento equivalente, emitida à empresa adjudicada, implica no reconhecimento de que:

16.3.3. Referida Nota está substituindo o contrato, aplicando-se à relação de negócios ali estabelecida as disposições da Lei nº 8.666, de 1993.

16.3.4. A contratada se vincula à sua proposta e às previsões contidas no edital e seus anexos.

16.3.5. A contratada reconhece que as hipóteses de rescisão são aquelas previstas nos artigos 77 e 78 da Lei nº 8.666/93 e reconhece os direitos da Administração previstos nos artigos 79 e 80 da mesma Lei.

16.4. O prazo de vigência da contratação é de 12 meses prorrogável conforme previsão no instrumento contratual ou no termo de referência.



- 16.5. Na assinatura do contrato ou da ata de registro de preços, será exigida a comprovação das condições de habilitação consignadas no edital, que deverão ser mantidas pelo licitante durante a vigência do contrato ou da ata de registro de preços.
- 16.6. Na hipótese de o vencedor da licitação não comprovar as condições de habilitação consignadas no edital ou se recusar a assinar o contrato ou a ata de registro de preços.

16.7. A Administração, sem prejuízo da aplicação das sanções das demais cominações legais cabíveis a esse licitante, poderá convocar outro licitante, respeitada a ordem de classificação, para após a comprovação dos requisitos para habilitação, analisada a proposta e eventuais documentos complementares e, feita a negociação, assinar o contrato ou a ata de registro de preços.

17. DO REAJUSTAMENTO EM SENTIDO GERAL.

17.1. As regras acerca do reajustamento em sentido geral do valor contratual são as estabelecidas no Termo de Referência, anexo a este Edital.

18. DO RECEBIMENTO DO OBJETO E DA FISCALIZAÇÃO.

18.1. Os critérios de recebimento e aceitação do objeto e de fiscalização estão previstos no Termo de Referência.

19. DAS OBRIGAÇÕES DA CONTRATANTE E DA CONTRATADA.

19.1. As obrigações da Contratante e da Contratada são as estabelecidas no Termo de Referência.

20. DO PAGAMENTO.

20.1. As regras acerca do pagamento são as estabelecidas no Termo de Referência, anexo a este Edital.

21. DAS SANÇÕES ADMINISTRATIVAS.

21.1. Comete infração administrativa, nos termos da Lei nº 10.520, de 2002, o licitante/adjudicatário que:

- 21.1.1. Não assinar o termo de contrato ou aceitar/retirar o instrumento equivalente, quando convocado dentro do prazo de validade da proposta;
- 21.1.2. Não assinar a ata de registro de preços, quando cabível;
- 21.1.3. Apresentar documentação falsa;
- 21.1.4. Deixar de entregar os documentos exigidos no certame;
- 21.1.5. Ensejar o retardamento da execução do objeto;
- 21.1.6. Não mantiver a proposta;
- 21.1.7. Cometer fraude fiscal;
- 21.1.8. Comportar-se de modo inidôneo.

21.2. As sanções do item acima também se aplicam aos integrantes do cadastro de reserva, em pregão para registro de preços que, convocados, não honrarem o compromisso assumido injustificadamente.

21.3. Considera-se comportamento inidôneo, entre outros, a declaração falsa quanto às condições de participação, quanto ao enquadramento como ME/EPP ou o conluio entre os licitantes, em qualquer momento da licitação, mesmo após o encerramento da fase de lances.

21.4. O licitante/adjudicatário que cometer qualquer das infrações discriminadas nos subitens anteriores ficará sujeito, sem prejuízo da responsabilidade civil e criminal, às seguintes sanções.

21.5. Advertência por faltas leves, assim entendidas como aquelas que não acarretarem prejuízos significativos ao objeto da contratação.

21.6. Multa de 1% (um, por cento) sobre o valor estimado do(s) item(s) prejudicado(s) pela conduta do licitante.

21.7. Suspensão de licitar e impedimento de contratar com o órgão, entidade ou unidade administrativa pela qual a Administração Pública opera e atua concretamente, pelo prazo de até dois anos;

21.8. Declaração de inidoneidade para licitar ou contratar com a Administração Pública, enquanto perdurarem os motivos determinantes da punição ou até que seja promovida a reabilitação perante a própria autoridade que aplicou a penalidade, que será concedida sempre que a Contratada ressarcir a Contratante pelos prejuízos causados;

21.9. A penalidade de multa pode ser aplicada cumulativamente com as demais sanções.

21.10. Se, durante o processo de aplicação de penalidade, se houver indícios de prática de infração administrativa tipificada pela Lei nº 12.846, de 1º de agosto de 2013, como ato lesivo à administração pública nacional ou estrangeira, cópias do processo administrativo necessárias à despacho fundamentado, para ciência e decisão sobre a eventual instauração de investigação preliminar ou Processo Administrativo de Responsabilização

– PAR.

21.11. A apuração e o julgamento das demais infrações administrativas não consideradas como ato lesivo à Administração Pública nacional ou estrangeira nos termos da Lei nº 12.846, de 1º de agosto de 2013, seguirão seu rito normal na unidade administrativa.

21.12. O processamento do PAR não interfere no seguimento regular dos processos administrativos específicos para apuração da ocorrência de danos e prejuízos à Administração Pública resultantes de ato lesivo cometido por pessoa jurídica, com ou sem a participação de agente público.

21.13. Caso o valor da multa não seja suficiente para cobrir os prejuízos causados pela conduta do licitante, a União ou Entidade poderá cobrar o valor remanescente judicialmente, conforme artigo 419 do Código Civil.

21.14. A aplicação de qualquer das penalidades previstas realizar-se-á em processo administrativo que assegurará o contraditório e a ampla defesa ao licitante/adjudicatário, observando-se o procedimento previsto na Lei nº 8.666, de 1993, e subsidiariamente na Lei nº 9.784, de 1999.

21.15. A autoridade competente, na aplicação das sanções, levará em consideração a gravidade da conduta do infrator, o caráter educativo da pena, bem como o dano causado à Administração, observado o princípio da proporcionalidade.

21.16. As sanções por atos praticados no decorrer da contratação estão previstas no Termo de Referência.

22. DA FORMAÇÃO DO CADASTRO DE RESERVA.

22.1. Após o encerramento da etapa competitiva, os licitantes poderão reduzir seus preços ao valor da proposta do licitante mais bem classificado.

22.2. A apresentação de novas propostas na forma deste item não prejudicará o resultado do certame em relação ao licitante melhor classificado.

23. DA IMPUGNAÇÃO AO EDITAL E DO PEDIDO DE ESCLARECIMENTOS

23.1. Até 03 (três) dias úteis antes da data designada para a abertura da sessão pública, qualquer pessoa poderá impugnar este Edital.

23.2. A impugnação poderá ser realizada por forma eletrônica, pelo e-mail cplbocadamata.al@hotmail.com ou por petição dirigida ou protocolada no endereço : rua Rosalvo Pinto Dâmaso, nº 224, Praça Padre Cícero, Boca da Mata/AL, CEP 57680-000.

23.3. Caberá à Pregoeira, auxiliada pelos responsáveis pela elaboração deste Edital e seus anexos, decidir sobre a



Comissão Permanente de Licitação

Folha 218
[assinatura]
Pública

Impugnação no prazo de até dois dias úteis contados da data de recebimento da impugnação.

23.4. Acolhida a impugnação, será definida e publicada nova data para a realização do certame.

23.5. Os pedidos de esclarecimentos referentes a este processo licitatório deverão ser enviados ao Pregoeira, até 03 (três) dias úteis anteriores à data designada para abertura da sessão pública, exclusivamente por meio eletrônico via internet, no endereço indicado no Edital.

23.6. A pregoeira responderá aos pedidos de esclarecimentos no prazo de dois dias úteis, contado da data de recebimento do pedido, e poderá requisitar subsídios formais aos responsáveis pela elaboração do edital e dos anexos.

23.7. As impugnações e pedidos de esclarecimentos não suspendem os prazos previstos no certame.

23.8. A concessão de efeito suspensivo à impugnação é medida excepcional e deverá ser motivada pela pregoeira, nos autos do processo de licitação.

23.9. As respostas aos pedidos de esclarecimentos serão divulgadas pelo sistema e vincularão os participantes e a administração.

24 DAS DISPOSIÇÕES GERAIS

24.1. Da sessão pública do Pregão divulgar-se-á Ata no sistema eletrônico.

24.2 Não havendo expediente ou ocorrendo qualquer fato superveniente que impeça a realização do certame na data marcada, a sessão será automaticamente transferida para o primeiro dia útil subsequente, no mesmo horário anteriormente estabelecido, desde que não haja comunicação em contrário, pela Pregoeira.

24.3 Todas as referências de tempo no Edital, no aviso e durante a sessão pública observarão o horário de Brasília – DF.

24.4 No julgamento das propostas e da habilitação, a Pregoeira poderá sanar erros ou falhas que não alterem a substância das propostas, dos documentos e sua validade jurídica, mediante despacho fundamentado, registrado em ata e acessível a todos, atribuindo-lhes validade e eficácia para fins de habilitação e classificação.

24.5 A homologação do resultado desta licitação não implicará direito à contratação.

24.6 As normas disciplinadoras da licitação serão sempre interpretadas em favor da ampliação da disputa entre os interessados, desde que não comprometam o interesse da Administração, o princípio da isonomia, a finalidade e a segurança da contratação.

24.7 Os licitantes assumem todos os custos de preparação e apresentação de suas propostas e a Administração não será, em nenhum caso, responsável por esses custos, independentemente da condução ou do resultado do processo licitatório.

24.8 Na contagem dos prazos estabelecidos neste Edital e seus Anexos, excluir-se-á o dia do início e incluir-se-á o do vencimento. Só se iniciam e vencem os prazos em dias de expediente na Administração.

24.9 O desatendimento de exigências formais não essenciais não importará o afastamento do licitante, desde que seja possível o aproveitamento do ato, observados os princípios da isonomia e do interesse público.

24.10 Em caso de divergência entre disposições deste Edital e de seus anexos ou demais peças que compõem o processo, prevalecerá as deste Edital.

24.11 O Edital está disponibilizado, na íntegra, no endereço eletrônico WWW.BNC.ORG.BR, nos dias úteis, mesmo endereço e período no qual os autos do processo administrativo permanecerão com vista franqueada aos interessados.

24.12 O Edital está disponibilizado, na íntegra, no endereço eletrônico cpbocadamata.al@hotmail.com, e também poderão ser lidos e/ou obtidos no endereço rua Rosalvo Pinto Dâmaso, nº 224, Praça Padre Cícero, Boca da Mata/AL, CEP 57680-000 – sala de licitações da Prefeitura de Boca da Mata/AL, nos dias úteis, no horário das 08:00 horas às 13:00 horas, mesmo endereço e período no qual os autos do processo administrativo permanecerão com vista franqueada aos interessados.

24.13 Integram este Edital, para todos os fins e efeitos, os seguintes anexos.

24.14 ANEXO I – Termo de Referência.

24.15 ANEXO II – Minuta de Ata de Registro de Preços, se for o caso.

24.16 ANEXO III – Minuta de Termo de Contrato (quando for o caso).

24.17 ANEXO IV – Modelo de Proposta.

24.18 ANEXO V – Modelo de Autorização de Fornecimento

BOCA DA MATA /AL, XXX de XXX de 2021

WANESKA PIMENTEL
Pregoeira

ANEXO II – MINUTA DE ATA DE REGISTRO DE PREÇO PREFEITURA MUNICIPAL DE BOCA DA MATA /AL ATA DE REGISTRO DE PREÇO Nº.....

O(A) (órgão ou entidade pública que gerenciará a ata de registro de preços), com sede no(a), na cidade de, inscrito(a) no CNPJ/MF sob o nº , neste ato representado(a) pelo(a)(cargo e nome), nomeado(a) pela Portaria nº de de de 200..., publicada no de de de , considerando o julgamento da licitação na modalidade de pregão, na forma eletrônica, para REGISTRO DE PREÇOS nº/200..., publicada no de/...../20 , processo administrativo nº. RESOLVE registrar os preços da(s) empresa(s) indicada(s) e qualificada(s) nesta ATA, de acordo com a classificação por ela(s) alcançada(s) e na(s) quantidade(s) cotada(s), atendendo as condições previstas no edital, sujeitando-se as partes às normas constantes na Lei nº 8.666, de 21 de junho de 1993 e suas alterações, no Decreto nº 7.892, de 23 de janeiro de 2013, e em conformidade com as disposições a seguir:

1. DO OBJETO.

1.1. A presente Ata tem por objeto o registro de preços para a eventual aquisição de, especificado(s) no(s) item(ns)..... do Termo de Referência, anexo do edital de Pregão nº /21, que é parte integrante desta Ata, assim como a proposta vencedora, independentemente de transcrição.

2. DOS PREÇOS, ESPECIFICAÇÕES E QUANTITATIVOS.

2.1. O preço registrado, as especificações do objeto, a quantidade, fornecedor(es) e as demais condições ofertadas na(s) proposta(s) são as que seguem:



218 V
Ful

ITEM DO TR	FORNECEDOR (RAZÃO SOCIAL, CNPJ/MF, ENDEREÇO, CONTATOS, REPRESENTANTES)						
X	ESPECIFICAÇÃO	MARCA (SE EXIGIDA NO EDITAL)	MODELO (SE EXIGIDO NO EDITAL)	UNIDADE	QUANTIDADE	VALOR UNIT.	PRAZO GARANTIA OU VALIDADE

3. ÓRGÃO(S) GERENCIADOR E PARTICIPANTE(S).

- 3.1. O órgão gerenciador será o.....(nome do órgão);
- 3.2. São órgãos e entidades públicas participantes do registro de preços:

ITEM	ORGÃO	UNIDADE	QUANTIDADE

4. DA ADESÃO À ATA DE REGISTRO DE PREÇOS.

- 4.1. Não será admitida a adesão à ata de registro de preços decorrente desta licitação.

5. VALIDADE DA ATA.

- 5.1. A validade da Ata de Registro de Preços será de 12 meses, a partir do(a), não podendo ser prorrogada.

6. REVISÃO E CANCELAMENTO.

- 6.1. Caso seja necessário, a administração realizará pesquisa de mercado periodicamente, em intervalos não superiores a 180 (cento e oitenta) dias, a fim de verificar a vantajosidade dos preços registrados nesta Ata.
- 6.2. Os preços registrados poderão ser revistos em decorrência de eventual redução dos preços praticados no mercado ou de fato que eleve o custo do objeto registrado, cabendo à Administração promover as negociações junto ao(s) fornecedor(es).
- 6.3. Quando o preço registrado se tornar superior ao preço praticado no mercado por motivo superveniente, a Administração convocará o(s) fornecedor(es) para negociar(em) a redução dos preços aos valores praticados pelo mercado.
- 6.4. O fornecedor que não aceitar reduzir seu preço ao valor praticado pelo mercado será liberado do compromisso assumido, sem aplicação de penalidade.
 - 6.4.1. A ordem de classificação dos fornecedores que aceitarem reduzir seus preços aos valores de mercado observará a classificação original.
- 6.5. Quando o preço de mercado se tornar superior aos preços registrados e o fornecedor não puder cumprir o compromisso, o órgão gerenciador poderá.
 - 6.5.1. Liberar o fornecedor do compromisso assumido, caso a comunicação ocorra antes do pedido de fornecimento, e sem aplicação da penalidade se confirmada a veracidade dos motivos e comprovantes apresentados.
 - 6.5.2. Os demais fornecedores para assegurar igual oportunidade de negociação.
- 6.6. Não havendo êxito nas negociações, o órgão gerenciador deverá proceder à revogação desta ata de registro de preços, adotando as medidas cabíveis para obtenção da contratação mais vantajosa.
- 6.7. O registro do fornecedor será cancelado quando:
 - 6.7.1. Descumprir as condições da ata de registro de preços;
 - 6.7.2. Não retirar a nota de empenho ou instrumento equivalente no prazo estabelecido pela Administração, sem justificativa aceitável;
 - 6.7.3. Não aceitar reduzir o seu preço registrado, na hipótese deste se tornar superior àqueles praticados no mercado;
 - 6.7.4. Sofrer sanção administrativa cujo efeito torne-o proibido de celebrar contrato administrativo, alcançando o órgão gerenciador e órgão(s) participante(s).
- 6.8. O cancelamento de registros nas hipóteses previstas nos itens 6.7.1, 6.7.2 e 6.7.4 será formalizado por despacho do órgão gerenciador, assegurado o contraditório e a ampla defesa.
- 6.9. O cancelamento do registro de preços poderá ocorrer por fato superveniente, decorrente de caso fortuito ou força maior, que prejudique o cumprimento da ata, devidamente comprovados e justificados.
 - 6.9.1. Por razão de interesse público ou a pedido do fornecedor.

7. DAS PENALIDADES.

- 7.1. O descumprimento da Ata de Registro de Preços ensejará aplicação das penalidades estabelecidas no Edital.
- 7.2. É da competência do órgão gerenciador a aplicação das penalidades decorrentes do descumprimento do pactuado nesta ata de registro de preço (art. 5º, inciso X, do Decreto nº 7.892/2013), exceto nas hipóteses em que o descumprimento disser respeito às contratações dos órgãos participantes, caso no qual caberá ao respectivo órgão participante a aplicação da penalidade (art. 6º, Parágrafo único, do Decreto nº 7.892/2013).
- 7.3. O órgão participante deverá comunicar ao órgão gerenciador qualquer das ocorrências previstas no art. 20 do Decreto nº 7.892/2013, dada a necessidade de instauração de procedimento para cancelamento do registro do fornecedor.



Comissão Permanente de Licitação

Folha

219

8. CONDIÇÕES GERAIS.

8.1. As condições gerais do fornecimento, tais como os prazos para entrega e recebimento do objeto, as obrigações da Administração e do fornecedor registrado, penalidades e demais condições do ajuste, encontram-se definidos no Termo de Referência, ANEXO AO EDITAL.

8.2. É vedado efetuar acréscimos nos quantitativos fixados nesta ata de registro de preços, inclusive o acréscimo de que trata o § 1º do art. 65 da Lei nº 8.666/93, nos termos do art. 12, §1º do Decreto nº 7.892/13.

8.3. A ata de realização da sessão pública do pregão, contendo a relação dos licitantes que aceitarem cotar os bens ou serviços com preços iguais ao do licitante vencedor do certame, será anexada a esta Ata de Registro de Preços, nos termos do art. 11, §4º do Decreto nº 7.892, de 2014.

Para firmeza e validade do pactuado, a presente Ata foi lavrada em () vias de igual teor, que, depois de lida e achada em ordem, vai assinada pelas partes e encaminhada cópia aos demais órgãos participantes (se houver).

Local e data Assinatura

Representante legal do órgão gerenciador

Representante(s) legal(is) do(s) fornecedor(s) registrado(s).



ANEXO III – TERMO DE CONTRATO

TERMO DE CONTRATO DE COMPRA Nº /, QUE FAZEM ENTRE SI O(A)..... E A EMPRESA

O MUNICÍPIO DE BOCA DA MATA /AL, com Sede Administrativa na xxxxxxxxxxxxxxxx, inscrito no CNPJ sob nº xxxxxxxxxxxxxxxx, neste ato representado pelo Prefeito do Município, xxxxxxxxxxxxxxxxxxxx, inscrito no CPF sob nºxxxxxxxxx, residente e domiciliado nesta Cidade, em sequência denominada simplesmente Órgão Gerenciador e a pessoa jurídica XXXXXXXXXXXXX, inscrita no CNPJ sob nº XXXXXXXXXXXXX, com sede XXXXXXXXXXXXX, neste ato, representada pelo Sr. XXXXXXXXXXXXXXXX, (nacionalidade), (estado civil), (profissão), portador(a) da Cédula de identidade RG nº XXXXXXXX – SSP/XX, inscrito(a) no CPF/MF sob nº XXXXXXXXX, residente e domiciliado(a) na XXXXXXXXXXXXX, e, daqui por diante, denominada simplesmente Fornecedor Registrada, tendo em vista o que consta no Processo nº XXXXXXXXX, e em observância às disposições da Lei nº 8.666, de 21 de junho de 1993, da Lei nº 10.520, de 17 de julho de 2002 e na Lei nº 8.078, de 1990 – Código de Defesa do Consumidor, resolvem celebrar o presente Termo de Contrato, decorrente do Pregão nº XXXXXXXX, mediante as cláusulas e condições a seguir enunciadas.

1. CLÁUSULA PRIMEIRA – OBJETO.

- 1.1. O objeto do presente Termo de Contrato é a aquisição de XXXXXXXXXXXXXXXXXXXXXXXX, conforme especificações e quantitativos estabelecidos no Termo de Referência, anexo do Edital.
- 1.2. Este Termo de Contrato vincula-se ao Edital do Pregão, identificado no preâmbulo e à proposta vencedora, independentemente de transcrição.
- 1.3. Discriminação do objeto.

ITEM	DESCRIÇÃO / ESPECIFICAÇÃO	UNIDADE DE MEDIDA	QUANTIDADE	VALOR
1				
2				
3				
...				

2. CLÁUSULA SEGUNDA – VIGÊNCIA.

2.1. O prazo de vigência deste Termo de Contrato é aquele fixado no Termo de Referência, com início na data de / / e encerramento em / / , prorrogável na forma do art. 57, §1º, da Lei nº 8.666, de 1993.

3. CLÁUSULA TERCEIRA – PREÇO.

- 3.1. O valor do presente Termo de Contrato é de RS ().
- 3.2. No valor acima estão incluídas todas as despesas ordinárias diretas e indiretas decorrentes da execução contratual, inclusive tributos e/ou impostos, encargos sociais, trabalhistas, previdenciários, fiscais e comerciais incidentes, taxa de administração, frete, seguro e outros necessários ao cumprimento integral do objeto da contratação.

4. CLÁUSULA QUARTA – DOTAÇÃO ORÇAMENTÁRIA.

As despesas decorrentes desta contratação estão programadas em dotação orçamentária própria, prevista no orçamento da União, para o exercício de 20xx, na classificação abaixo:

Gestão/Unidade:
Fonte:
Programa de Trabalho: Elemento
de Despesa: Pl:



Comissão Permanente de Licitação

Folha 290
Rubrica

5. CLÁUSULA QUINTA – PAGAMENTO.

5.1. O prazo para pagamento e demais condições a ele referentes encontram-se no Termo de Referência.

6. CLÁUSULA SEXTA – REAJUSTE.

6.1 Os preços propostos na ata não serão passíveis de reajuste, na forma da Lei Federal nº 10.192 de 14.02.2001, salvo nos casos previstos na alínea "d", do Art. 65, da Lei nº 8.666/93 e nos casos a serem elencados pelo Edital e Anexos

7. CLÁUSULA SÉTIMA – GARANTIA DE EXECUÇÃO.

7.1. Não haverá exigência de garantia de execução para a presente contratação.

8. CLÁUSULA OITAVA - ENTREGA E RECEBIMENTO DO OBJETO.

8.1. As condições de entrega e recebimento do objeto são aquelas previstas no Termo de Referência, anexo ao Edital.

9. CLÁUSULA NONA – FISCALIZAÇÃO.

9.1. A fiscalização da execução do objeto será efetuada por Comissão/Representante designado pela CONTRATANTE, na forma estabelecida no Termo de Referência, anexo do Edital.

10. CLÁUSULA DÉCIMA – OBRIGAÇÕES DA CONTRATANTE E DA CONTRATADA.

10.1. As obrigações da CONTRATANTE e da CONTRATADA são aquelas previstas no Termo de Referência, anexo do Edital.

11. CLÁUSULA DÉCIMA PRIMEIRA – SANÇÕES ADMINISTRATIVAS.

11.1. As sanções referentes à execução do contrato são aquelas previstas no Termo de Referência, anexo do Edital.

12. CLÁUSULA DÉCIMA SEGUNDA – RESCISÃO.

12.1. O presente Termo de Contrato poderá ser rescindido:

12.1.1. Por ato unilateral e escrito da Administração, nas situações previstas nos incisos I a XII e XVII do art. 78 da Lei nº 8.666, de 1993, e com as consequências indicadas no art. 80 da mesma Lei, sem prejuízo da aplicação das sanções previstas no Termo de Referência, anexo ao Edital; 12.1.2 Amigavelmente, nos termos do art. 79, inciso II, da Lei nº 8.666, de 1993.

12.2. Os casos de rescisão contratual serão formalmente motivados, assegurando-se à CONTRATADA o direito à prévia e ampla defesa.

12.3. A CONTRATADA reconhece os direitos da CONTRATANTE em caso de rescisão administrativa prevista no art. 77 da Lei nº 8.666, de 1993.

12.4. O termo de rescisão será precedido de Relatório indicativo dos seguintes aspectos, conforme o caso.

12.4.1. Balanço dos eventos contratuais já cumpridos ou parcialmente cumpridos;

12.4.2. Relação dos pagamentos já efetuados e ainda devidos;

12.4.3. Indenizações e multas.

13. CLÁUSULA DÉCIMA TERCEIRA – VEDAÇÕES.

13.1. É vedado à CONTRATADA:

13.1.1. Caucionar ou utilizar este Termo de Contrato para qualquer operação financeira;

13.1.2. Interromper a execução contratual sob alegação de inadimplemento por parte da CONTRATANTE, salvo nos casos previstos em lei.

14. CLÁUSULA DÉCIMA QUARTA – ALTERAÇÕES.

14.1. Eventuais alterações contratuais reger-se-ão pela disciplina do art. 65 da Lei nº 8.666, de 1993.

14.2. A CONTRATADA é obrigada a aceitar, nas mesmas condições contratuais, os acréscimos ou supressões que se fizerem necessários, até o limite de 25% (vinte e cinco por cento) do valor inicial atualizado do contrato.

14.3. As supressões resultantes de acordo celebrado entre as partes contratantes poderão exceder o limite de 25% (vinte e cinco por cento) do valor inicial atualizado do contrato.

15. CLÁUSULA DÉCIMA QUINTA - DOS CASOS OMISSOS.

15.1. Os casos omissos serão decididos pela CONTRATANTE, segundo as disposições contidas na Lei nº 8.666, de 1993, na Lei nº 10.520, de 2002 e demais normas federais de licitações e contratos administrativos e, subsidiariamente, segundo as disposições contidas na Lei nº 8.078, de 1990 - Código de Defesa do Consumidor - e normas e princípios gerais dos contratos.

16. CLÁUSULA DÉCIMA SEXTA – PUBLICAÇÃO.

16.1. Incumbirá à CONTRATANTE providenciar a publicação deste instrumento, por extrato, no Diário Oficial da União, no prazo previsto na Lei nº 8.666, de 1993.

17. CLÁUSULA DÉCIMA SÉTIMA – FORO.

17.1. É eleito o Foro de Boca da Mata/Al para dirimir os litígios que decorrerem da execução deste Termo de Contrato que não possam ser compostos pela conciliação, conforme art. 55, §2º da Lei nº 8.666/93.

Para firmeza e validade do pactuado, o presente Termo de Contrato foi lavrado em duas (duas) vias de igual teor, que, depois de lido e achado em ordem, vai assinado pelos contraentes.



PREFEITURA DE
BOCA DA MATA
COMPROMISSO E TRABALHO

Comissão Permanente de Licitação

Folha 220
Rubrica [assinatura]

....., de de 20....

Responsável legal da CONTRATANTE

Responsável legal da CONTRATADA

TESTEMUNHAS:

1. _____

2. _____



20a
4
Rubrica

ANEXO IV - MODELO DE PROPOSTA

À
Prefeitura Municipal de BOCA DA MATA/Al
Pregão Eletrônico: XXX/XXXX
Processo: XXXXX.XXXXX-XXXXX/XXXXX
Razão Social da Empresa:
CNPJ:
Endereço:
Telefone: () Ramal:
Fax:
Celular:
E-mail:
Banco: XXXX Agência:
XXXXX C/C: XXXXX

ITEM	OBJETO	ESPECIFICAÇÃO	UND	QTD	VALOR UNT	VALOR TOTAL
X	XXXXXXXX	XXXXXXXX	XXXXX	XXX	R\$	R\$
VALOR TOTAL (QUANDO FOR O CASO) R\$						

O prazo de validade da proposta de preços de preços é de no mínimo 60 (sessenta) dias, contados da data da abertura da licitação.

O prazo de entrega será conforme discriminado no Termo de Referência.

Declaramos que estamos de pleno acordo com todas as condições estabelecidas no Edital e seus Anexos, bem como aceitamos todas as obrigações e responsabilidades especificadas no Termo de Referência.

Declaramos que nos preços cotados estão incluídas todas as despesas diretas e indiretas, frete, tributos, taxa de administração, despesas com salários, encargos sociais, trabalhistas, previdenciários, fiscais e comerciais, bem como leis sociais, leis trabalhistas, seguros, taxas e contribuições, transporte, alimentação, e demais despesas obrigatórias, transporte e seguro até o destino, lucro e demais encargos de qualquer natureza necessários ao cumprimento integral do objeto deste certame, nada mais sendo válido pleitear a esse título.

Dentre as recomendações voltadas para sustentabilidade ambiental, a presente proposta observará os seguintes critérios elencados na Instrução Normativa nº 1 de 19 de janeiro de 2010 da Secretaria de Logística e Tecnologia da Informação do Ministério do Planejamento, Orçamento e Gestão e no art. 4º do Decreto nº 7.746/2012.

Caso nos seja adjudicado o objeto da licitação, comprometemo-nos a entregá-lo no prazo determinado no documento de convocação, assim, depois de cumpridas nossas obrigações, e para fins de posterior pagamento, fornecemos os seguintes dados:

Dados da Empresa:

Razão Social; CNPJ/MF;

Endereço;

Cidade/UF;

CEP;

Tel./Fax; E-

mail;

Banco/Agência;

Conta.

Dados do Representante Legal da Empresa para assinatura da Ata:

Nome;

Endereço;

CEP;

Cidade/UF;

CPF/MF;

RG/Órgão Expedidor; Telefone

E-mail.

Assinatura REPRESENTANTE LEGAL



Comissão Permanente de Licitação

Folha: 220 av
Rubrica

ANEXO V – MODELO DE AUTORIZAÇÃO DE FORNECIMENTO DE MÓVEIS, ELETRÔNICOS E ELETRODOMÉSTICOS

Processo nº XXXXXXXXXXXXXXXX Ref.

Pregão: XXX/XXXX

Assunto: Aquisição de XXXXXXX Prezado

(a) Senhor (a),

Em decorrência do Processo Licitatório XXX/XXXX, Modalidade Pregão Eletrônico Nº XX/2020 para AQUISIÇÃO DE XXXXXX, tipo Menor Preço, no qual essa empresa foi adjudicada como vencedora, remetemos, em anexo, a(s) Nota(s) de Empenho nº, e, na forma do art. 62, da Lei nº 8.666/93, que faculta a substituição do Contrato por outro instrumento hábil, estamos encaminhando presente documento, relativo à aquisição em epígrafe.

Consoante Edital Convocatório, e detalhado na proposta de V.Sa., a entrega do(s) material(ais) deverá ser efetuada no prazo de até XX (XXXXXX) dias, a partir da data do recebimento desta e da Nota de Empenho.

Para controle de V.Sa., informamos ainda que, pela legislação vigente, caso ocorra atraso na entrega de qualquer dos itens de fornecimento, a licitante vencedora estará sujeita, independentemente de notificação judicial ou extrajudicial, ao pagamento de multa de mora de XX% (XXXX por cento) ao dia, por atraso injustificado na execução do conteúdo da Autorização de fornecimento, calculada sobre o valor do material não fornecido, até o limite de XX (XXXXX) dias, a ser recolhida no prazo de XX (XXXXX) dias corridos contados da comunicação oficial.

Na hipótese de a multa atingir o percentual de XX% (XXX por cento) sobre o valor do fornecimento, a Administração Pública do Município de BOCA DA MATA /AL, poderá proceder a rescisão unilateral deste instrumento, hipótese em que o FORNECEDOR também se sujeitará às sanções administrativas previstas no Edital e no Estatuto das Licitações.

Informamos ainda a V.Sa., que a inobservância aos prazos e obrigações estipulados no Edital do Pregão Eletrônico nº XX/XXXX implicará as penalidades previstas no art. 28 do decreto nº 5450/2005 e art. 87, e seus parágrafos, da Lei nº 8.666/93.

Finalmente, informamos que a contratação deverá ser cumprida em estrita observância à Lei nº 8.666/93 e suas alterações, devendo V.Sa. a pôr o "De acordo", na cópia deste expediente, o qual deverá ser devolvido a esta Administração, para providências, por meio de e-mail no endereço cpbocadamata.al@hotmail.com.

Atenciosamente,

Autoridade Competente

De acordo

Em:/...../.....

Representante Legal da Empresa



PODER EXECUTIVO
DIARIO OFICIAL

EDIÇÃO Nº 068

SOLICITAÇÃO DE COTAÇÃO PROCESSO 2021

Objeto: Aquisição de Tubos de concreto manilha.
Orçamentos devem ser enviados para o e-mail: ednelsonasilva199@gmail.com
Prazo de validade do orçamento - no mínimo 30 dias
Prazo de pagamento até 30 dias após emissão de nota fiscal e efetivo recebimento.
Prazo de recebimento: 03 dias úteis contados da publicação
Boca da Mata/AL, 01/07/2021

AVISO DE ADIAMENTO E RETOMADA DE LICITAÇÃO PREGÃO ELETRÔNICO Nº 08/2021-SRP/ PROCESSO ADMINISTRATIVO Nº 0111007/2021

Objeto: : Registro de preços para Implantar uma unidade do Programa Espaço 4.0 para atender à Jovens de 15 a 29 anos do Município de Boca da Mata-AL., comunicamos que o certame que ocorreria na Data/Horário: 10 de Julho de 2021 às 10:00 (DEZ HORAS– horário de Brasília) – acontecerá na seguinte Data/Horário: 12 de Julho de 2021 às 10:00 (DEZ HORAS– horário de Brasília – considerando que a data marcada perfaz dia não útil, havendo a impossibilidade de estar em ambiente virtual. O edital encontra-se disponível no site <http://www.bnc.org.br>, <http://www.bocadamata.al.gov.br>, e na sede da CPL, situada na rua Rosalvo Pinto Dâmaso, nº 224, Praça Padre Cícero, Boca da Mata/al , das 08 às 12 horas em dias úteis, no Portal da Transparência e mediante solicitação enviada ao e-mail cplbocadamata2020@gmail.com.

Boca da Mata/AL , 05 de Julho de 2021

Waneska Pimentel
Pregoeira

PREFEITURA MUNICIPAL DE BOCA DA MATA
BOCA DA MATA-AL

PROPOSTAS DO PROCESSO

PREGÃO ELETRÔNICO Nº 08/2021

Processo Administrativo Nº 0111007/2021

Tipo: REGISTRO DE PREÇO

PREGOEIRO: WANESKA PIMENTEL DA CUNHA PINTO

Data de Publicação: 22/06/2021 10:14:51

LOTE 1

Item: 1 Quant.: 4 Unidade: UND. Val. Ref.: 4.068,465

Descrição: Computador Desktop - Processador : i7-8700 - Coffee Lake LGA 1151 3.2Ghz 12MB Cache; Placa Mães: LGA1151 Chipset B360; Memória: 16GB (2X8) 2400MHz DDR4; Placa de Vídeo: PNY Quadro P1000 - 4GB GDDR5 128bit 640 Cuda Cores - VCQP1000- PORPB; Disco Rígido Interno (HD) - 1TB Sata III 3.5" 7200RPM; Fonte: 500W 80 Plus; Gabinete: Gabinete generico; Monitor: 24" LED 75hz HDMI/VGA/; Teclado padrão ABNT 2 Mouse óptico

Autor	Marca/Modelo	Valor
A. TELES GUIMARAES EIRELI -ME	POSITIVO / POSITIVO	4.068,00

LOTE 2

Item: 1 Quant.: 4 Unidade: UND. Val. Ref.: 2.825,27

Descrição: Tablet - Tela de 10,5" (2560 x 1600 pixels), 4G, 3G e Wi-Fi, Processador octa-core de até 2,35 GHz , Caneta S Pen, Armazenamento de 64 GB (expansível até 400 GB), Câmera traseira de 13 MP e frontal de 8 MP, Leitor de íris Bateria de 7.300 mAh

Autor	Marca/Modelo	Valor
A. TELES GUIMARAES EIRELI -ME	POSITIVO / POSITIVO	2.825,00

LOTE 3

Item: 1 Quant.: 28 Unidade: UND. Val. Ref.: 2.439,435

Descrição: Notebooks - Processador: i3-6006U - Cache: 3MB - Clock: 2.0GHz. Memória: RAM 4GB (4GB soldado DDR4 2133MHz) - Máxima expansão: 16GB. Armazenamento: 1TB 5400 RPM. Chipset: Integrado. Placa Gráfica: Integrada Intel® HD Graphics 520. Tela: Tamanho: 15.6"; Full HD Antirreflexo; Resolução: 1920 x 1080 (Full HD); Formato: 16:9 widescreen. Áudio: 2 x 1.5W alto-falantes com certificação Dolby Audio. Portas: HDMI; RJ-45. Ethernet: 100/1000M. Bateria: 2 células 30 WH. Adaptador AC: 45W. USB: 2 x USB 3.0. USB Tipo C: 1 x USB tipo C (USB 3.0). Leitor de cartão: Leitor de cartões 4-em-1 (SD,SDHC, SDXC, MMC)

Autor	Marca/Modelo	Valor
A. TELES GUIMARAES EIRELI -ME	POSITIVO / POSITIVO	2.439,00

LOTE 4

Item: 1 Quant.: 4 Unidade: UND. Val. Ref.: 4.735,285

Descrição: Impressora 3D - Área de impressão 400mm x 400mm x 400mm Volume de 64 litros; Módulo de LCD integrado; Nivelamento automático; Entrada para cartão de memória; Conexão com computador através de interface USB; Extrusor com bico de Aço Inoxidável para maior durabilidade e desempenho; Utilizar filamento de 1.75mm, bico com saída de 0.4mm; Resolução ajustável de 0.1mm a 0.3mm (altura da camada); Conexão USB; Módulo de LCD integrado; Ajuste automático de altura; Entrada para cartão de memória; Alimentação 110/220v; Suporte para rolo de filamento; Materiais de impressão: PLA, Flexível, PETG.

Autor	Marca/Modelo	Valor
A. TELES GUIMARAES EIRELI -ME	CREALITY ENDER / CREALITY ENDER	4.735,00

LOTE 5

Item: 1 Quant.: 2 Unidade: UND. Val. Ref.: 2.215,41



Folha 222
Rubrica [assinatura]

PREFEITURA MUNICIPAL DE BOCA DA MATA
BOCA DA MATA-AL

Descrição: Smart TV - Smart TV LED 50 polegadas 50UK6510 Ultra HD 4k com Conversor Digital; Possuir: 4 HDMI - 2 USB - Wi-Fi ThinQ AI WebOS 4.0 60Hz - Inteligencia Artificial Bivolt (110v/220v); Torque, máx. (duro/macio): 6/15 Nm. Número de rotações (sem carga): 0-700 r.p.m; Amplitude de aperto, mín/max: 6 mm; Voltagem da bateria: 12 V; Comprimento: 186 mm; Largura: 73 mm; Altura: 185 mm; Porta brocas: Mandrill de aperto rápido; Diâmetro de perfuração (máximo de perfuração em madeira: 10 mm; máximo de perfuração em aço: 6 mm; máximo do parafuso: 6 mm)

Autor	Marca/Modelo	Valor
A. TELES GUIMARAES EIRELI -ME	BRITHANIA / BRITHANIA	2.215,00

LOTE 6

Item: 1 Quant.: 3 Unidade: UND. Val. Ref.: 233,6025

Descrição: Kit de ferramentas para reparo de celular, notebook e tablet - Chave Torx: T2, T3, T4, T5, T6, T7, T8, T9, T10, T15; Chave Philips: 1.2, 1.5, 2.0; Chave de Fenda: 1.5, 2.0; Chave Hexagonal: 2.5, 3, 3.5, 4, 4.5, 5, 5.5; Chave Estrela (5 Pontas): 0.8, 1.2; Chave Y: 2.0; Chave PH2; Chave Triangulo: 2.3; Chave U1: 2.6; 02 - chaves plásticas; 01 - Ventosa; 01 - Pinça; 01 - Chave Pentalobe 30mm

Autor	Marca/Modelo	Valor
A. TELES GUIMARAES EIRELI -ME	JM / JM	233,00

LOTE 7

Item: 1 Quant.: 3 Unidade: UND. Val. Ref.: 113,2575

Descrição: kit de ferramentas manuais - 01 - Maleta Plástica, 01 - Alicates, 01 - Alicates de Encanador, 01 - Martelo, 01 - Estilete, 01 - Chave de Fenda, 01 - Chave Phillips, 01 - Nível, 01 - Chave de suporte para Bits, 11 - Bits de Fenda e Phillips, 09 - Soquetes 5mm a 13mm, 06 - Chaves de boca 8mm e 10mm a 14mm, 04 - Chaves Allen 3mm a 6mm, 04 - Chaves de precisão, 01 - Fita Isolante, 05 - Presilhas, 10 - Buchas, 10 - Parafusos 82 - Pregos.

Autor	Marca/Modelo	Valor
A. TELES GUIMARAES EIRELI -ME	JM / JM	113,00

LOTE 8

Item: 1 Quant.: 120 Unidade: UND. Val. Ref.: 84,1725

Descrição: Filamento PLA ou ABS - Filamentos

Autor	Marca/Modelo	Valor
A. TELES GUIMARAES EIRELI -ME	FILAMENTOS BLUE / FILAMENTOS BLUE	84,00

LOTE 9

Item: 1 Quant.: 32 Unidade: UND. Val. Ref.: 231,435

Descrição: Cadeira - Cadeira Giratória com braço, assento e encosto em compensado multilaminado anatômico. Com regulagem de altura

Autor	Marca/Modelo	Valor
A. TELES GUIMARAES EIRELI -ME	SHOPLAB / SHOPLAB	231,00

LOTE 10

Item: 1 Quant.: 2 Unidade: UND. Val. Ref.: 520,885

Descrição: Microondas – 20 L – Referência MT 030 ou equivalente na cor branca

Autor	Marca/Modelo	Valor
A. TELES GUIMARAES EIRELI -ME	CONSUL / CONSUL	520,00

LOTE 11

Item: 1 Quant.: 2 Unidade: UND. Val. Ref.: 484,89

Descrição: Purificador de água com dimensões de (AxLxP) 27,9 x 19,5 x 12,9 cm em material plástico na cor branca, Ref. MIO-IBBL ou equivalente



Folha 223
Rubrica [assinatura]

PREFEITURA MUNICIPAL DE BOCA DA MATA
BOCA DA MATA-AL

Autor	Marca/Modelo	Valor
A. TELES GUIMARAES EIRELI -ME	BRITHANIA / BRITHANIA	484,00

LOTE 12

Item: 1 Quant.: 2 Unidade: UND. Val. Ref.: 2.485,27

Descrição: Ar condicionado com tecnologia tipo Inverter com no mínimo 18.000 Btu's com classificação energética tipo A – Modelo IF 42MBCA18M5- ou equivalente

Autor	Marca/Modelo	Valor
A. TELES GUIMARAES EIRELI -ME	ELETROLUX / ELETROLUX	2.485,00

LOTE 13

Item: 1 Quant.: 2 Unidade: UND. Val. Ref.: 112,6425

Descrição: "QUADRO CORTIÇA – Quadro com base em MDF ou compensado, revestido com cortiça e moldura em alumínio natural com Largura de 60 cm e altura de 90 cm."

Autor	Marca/Modelo	Valor
A. TELES GUIMARAES EIRELI -ME	STALO / STALO	112,00

LOTE 14

Item: 1 Quant.: 2 Unidade: UND. Val. Ref.: 299,1325

Descrição: PAREDE DE FERRAMENTAS – Pannel para ferramentas 72,5 x 57,5 cm confeccionado em chapa de aço de baixo teor de carbono. Possui quatro furações para instalação nas dobras laterais em formato oblongo para encaixe do pannel aos parafusos previamente instalados na parede. Com furações de diâmetro 5.3mm em dispostos em linhas verticais de furos em passos de 28mm linhas horizontais de furos em passos de 28mm, linhas horizontais de furos em passos de 37mm. Acabamento Superficial através do tratamento químico antiferruginoso e fosfatizante com pintura eletrostática a pó com camada mínima de 70 micras – Dimensões: Tamanho (LxAxP): 725 x 575 x 20 mm; Capacidade de carga: 30kg distribuídos. Espessura da chapa: 0,60 mm

Autor	Marca/Modelo	Valor
A. TELES GUIMARAES EIRELI -ME	ORGANIZADOR / ORGANIZADOR	299,00

LOTE 15

Item: 1 Quant.: 4 Unidade: UND. Val. Ref.: 1.399,56

Descrição: NOBREAK PARA IMPRESSORA: Potência (s): 1800VA – Nobreak interativo com regulação on-line; comunicação inteligente; padrão RS-232 e USB (acompanha cabo); Função battery saver, microprocessador: RISC/FLASH de alta velocidade. Tensão: Bivolt automático de entrada com saída 115V

Autor	Marca/Modelo	Valor
A. TELES GUIMARAES EIRELI -ME	INTELBRAS / INTELBRAS	1.399,00

LOTE 16

Item: 1 Quant.: 2 Unidade: UND. Val. Ref.: 3.541,8275

Descrição: NOBREAK PARA DEMAIS EQUIPAMENTOS: Forma de onda: senoidal por aproximação retangular – PWM indicado para usuários residenciais, escritórios, home office potência 3.000 VA – 2W – Modelo bivolt automático: entrada 115-127/220V COM SAÍDA 115v – Saída para bateria externa – estabilizador e filtro de linha internos – 10 tomadas NBR 14146 (6 tomadas) + 4 tomadas de 20ª – 6 NÍVEIS DE PROTEÇÃO – Queda de rede blackout) ruído de rede elétrica; sobretensão de rede elétrica; surtos de tensão de rede: correção de variação da rede elétrica por degrau.

Autor	Marca/Modelo	Valor
A. TELES GUIMARAES EIRELI -ME	INTELBRAS / INTELBRAS	3.541,00

LOTE 17

Item: 1 Quant.: 2 Unidade: UND. Val. Ref.: 451,2625

**PREFEITURA MUNICIPAL DE BOCA DA MATA
 BOCA DA MATA-AL**

Descrição: Switch 24 Portas /1000 -PADRÕES E PROTOCOLOS: IEEE 802.3I, IEEE 802.3U, IEEE 802.3AB, IEEE 802.3X; INTERFACE: 24 PORTAS RJ45 10/100/1000MBPS COM AUTO NEGOCIAÇÃO (AUTO MDI/MDIX), MÍDIA DE REDE: 10BASE-T: UTP CABO CATEGORIA 3, 4, 5 (MÁXIMO 100M) 100BASE-TX 1000BASE-T: UTP CABO CATEGORIA 5, 5E (MÁXIMO 100M); FONTE DE ALIMENTAÇÃO: 100-240VAC, 50/60HZ; MONTAGEM: RACK MOUNTABLE. DE MESMA QUALIDADE OU SUPERIOR AO SWITCH TL-SG1024D; DEVIDAMENTE INSTALADO ; Roteador wireless; -4 portas 300mbps TL – WR840N; 12 caixas 4x2 com 01 tomada RJ45 com cabo LAN

Autor	Marca/Modelo	Valor
A. TELES GUIMARAES EIRELI -ME	TP LINK / TP LINK	451,00

LOTE 18

Item: 1 Quant.: 2 Unidade: UND. Val. Ref.: 503,9975

Descrição: ARMÁRIO EM MDF – COPA 01 – Armário embaixo da bancada da copinha 80 x 50 cm com 02 portas

Autor	Marca/Modelo	Valor
A. TELES GUIMARAES EIRELI -ME	DAFITI / DAFITI	503,00

LOTE 19

Item: 1 Quant.: 2 Unidade: UND. Val. Ref.: 419,1825

Descrição: ARMÁRIO EM MDF – Produzido em MDP/NP; -4 prateleiras; Peso: 40,95 kg; Altura: 1,60m; Largura 0,75m; Profundidade 0,38m

Autor	Marca/Modelo	Valor
A. TELES GUIMARAES EIRELI -ME	DAFITI / DAFITI	419,00

LOTE 20

Item: 1 Quant.: 32 Unidade: UND. Val. Ref.: 290,5125

Descrição: MESA DE TRABALHO EM MDF – Mínimo 1,35 x 0,60 m, os pés das mesas serão em Tubo industrial 4x4 com chapa 16, pintado com esmalte sintético fosco na cor preta e tampo em MDF, espessura de 3cm na cor branca

Autor	Marca/Modelo	Valor
A. TELES GUIMARAES EIRELI -ME	DAFITI / DAFITI	290,00

LOTE 21

Item: 1 Quant.: 2 Unidade: UND. Val. Ref.: 722,90

Descrição: MESA EM MDF – Mínimo 2,20 m x 0,60 m. Os pés das mesas serão em tudo industrial 4x4 com chapa 16, pintado com emalte sintético fosco na cor preta e tampo em MDF, espessura de 3cm na cor branca

Autor	Marca/Modelo	Valor
A. TELES GUIMARAES EIRELI -ME	DAFITI / DAFITI	722,00

LOTE 22

Item: 1 Quant.: 32 Unidade: UND. Val. Ref.: 475,525

Descrição: Furadeira e parafuseira Bivolt (110V/220V Torque, máx (duro/macio): 6/15 Nm. Números de rotações (sem carga): 0-700 rpm; Amplitude de aperto, mín./máx: 06mm; Voltagem da bateria 12v, coprimto: 186mm; largura 73mm, altura 185mm; porta brocas: Mandrill de aperto rápido; diâmetro de perfuração (máximo de perfuração em madeira: 10mm; máximo de perfuração em aço: 6mm, máximo do parafuso 6mm

Autor	Marca/Modelo	Valor
A. TELES GUIMARAES EIRELI -ME	BLACK&DECK / BLACK&DECK	475,00

DOCUMENTOS ANEXADOS

A. TELES GUIMARAES EIRELI -ME

PREFEITURA MUNICIPAL DE BOCA DA MATA
BOCA DA MATA-AL

Horário: 12/07/2021 10:36 **Documento:** Atestado de Capacidade Técnica
Endereço: <http://bnccompras.blob.core.windows.net/participantdocuments/ff7748b45ba845029cbc3d27045417d0.pdf>

Horário: 12/07/2021 10:36 **Documento:** Ato Constitutivo (Estatuto ou Contrato Social)
Endereço: <http://bnccompras.blob.core.windows.net/participantdocuments/98bc139091ce413b86c76222f37eab9d.pdf>

Horário: 12/07/2021 10:36 **Documento:** Cadastro de CNPJ
Endereço: <http://bnccompras.blob.core.windows.net/participantdocuments/d50391d438bd48048223180c06e53635.pdf>

Horário: 12/07/2021 10:36 **Documento:** Cédula de identidade e CPF dos sócios
Endereço: <http://bnccompras.blob.core.windows.net/participantdocuments/99c30384b14149e68681687a2304aa8b.pdf>

Horário: 12/07/2021 10:36 **Documento:** Certidão conjunta de débitos relativos a Tributos Federais
Endereço: <http://bnccompras.blob.core.windows.net/participantdocuments/af0aca25f8214a23a528c3b9693d78ea.pdf>

Horário: 12/07/2021 10:36 **Documento:** Certidão de regularidade de débito com a Fazenda Estadual
Endereço: <http://bnccompras.blob.core.windows.net/participantdocuments/70ec59ef72704fdfab3600a4d23e7e0c.pdf>

Horário: 12/07/2021 10:36 **Documento:** Certidão de regularidade de débito com a Fazenda Municipal
Endereço: <http://bnccompras.blob.core.windows.net/participantdocuments/8d32f5a659fa45c6b1a457e659cf6f78.pdf>

Horário: 12/07/2021 10:36 **Documento:** Certidão de regularidade débito para com o Fundo de Garantia por Tempo de Serviço (FGTS)
Endereço: <http://bnccompras.blob.core.windows.net/participantdocuments/3ef488b1dd3f4089a83e60332b92aec4.pdf>

Horário: 12/07/2021 10:36 **Documento:** Certidão de regularidade débito para com o Instituto Nacional de Seguro Social (INSS)
Endereço: <http://bnccompras.blob.core.windows.net/participantdocuments/0d3ad664921d49a8b8c8fb238c4079027.pdf>

Horário: 12/07/2021 10:36 **Documento:** Certidão específica da Junta Comercial
Endereço: <http://bnccompras.blob.core.windows.net/participantdocuments/0c22717319a74c728ea1c31735b3240d.pdf>

Horário: 12/07/2021 10:36 **Documento:** Certidão Negativa de Débitos Trabalhistas (CNTD)
Endereço: <http://bnccompras.blob.core.windows.net/participantdocuments/8845bf78a82e49a5bc4fea2ab168310e.pdf>

Horário: 12/07/2021 10:36 **Documento:** Certidão Negativa de Falência ou Concordata
Endereço: <http://bnccompras.blob.core.windows.net/participantdocuments/8eba89e5c92e405d9be6ec5507d4f473.pdf>

Horário: 12/07/2021 10:36 **Documento:** Certidão Simplificada da Junta Comercial
Endereço: <http://bnccompras.blob.core.windows.net/participantdocuments/de44ad6101194aabb86b745cbea0d7f.pdf>

Horário: 12/07/2021 10:36 **Documento:** Comprovação de enquadramento em ME/EPP
Endereço: <http://bnccompras.blob.core.windows.net/participantdocuments/f87c5997d32d4c3e97390de8ba0d167b.pdf>

Horário: 12/07/2021 10:36 **Documento:** Declaração de cumprimento dos requisitos de Habilitação
Endereço: <http://bnccompras.blob.core.windows.net/participantdocuments/019da03010b643dc81b9010ab7fa623c.pdf>

Horário: 12/07/2021 10:36 **Documento:** Declaração de enquadramento no regime de tributação de ME/EPP
Endereço: <http://bnccompras.blob.core.windows.net/participantdocuments/0a491fb8e26741a8be3838d6ac7d4aad.pdf>

Horário: 12/07/2021 10:36 **Documento:** Declaração de Idoneidade
Endereço: <http://bnccompras.blob.core.windows.net/participantdocuments/ada122bf437b44159d1a2e9040f373e6.pdf>

Horário: 12/07/2021 10:36 **Documento:** Declaração de inexistência de fatos impeditivos ou supervenientes
Endereço: <http://bnccompras.blob.core.windows.net/participantdocuments/b7638c1d4df24a0dafa8a585219c89d7.pdf>

Horário: 12/07/2021 10:36 **Documento:** Declaração de inexistência de parentes
Endereço: <http://bnccompras.blob.core.windows.net/participantdocuments/711e976ed2f54924a7d1e7cefa9117b4.pdf>

Horário: 12/07/2021 10:36 **Documento:** Declaração de não utilização de mão de obra infantil
Endereço: <http://bnccompras.blob.core.windows.net/participantdocuments/7e1d91a6cc984faf90bd2c8ff09cfa9e.pdf>

Horário: 12/07/2021 10:36 **Documento:** Declaração de responsabilidade
Endereço: <http://bnccompras.blob.core.windows.net/participantdocuments/9548b9e6dd184ff5b17fa76e278d4ab5.pdf>

Horário: 12/07/2021 10:36 **Documento:** Outros documentos
Endereço: <http://bnccompras.blob.core.windows.net/participantdocuments/d5d7caab2b3f48e0a47dd816b69ac5ad.pdf>



Folha 226
Rubrica [assinatura]

**PREFEITURA MUNICIPAL DE BOCA DA MATA
BOCA DA MATA-AL**

Horário: 12/07/2021 10:36 **Documento:** Proposta em papel timbrado, assinada e com CNPJ
Endereço: <http://bnccompras.blob.core.windows.net/participantdocuments/8b7be7ad96aa483ebee6080d07369022.pdf>

Horário: 12/07/2021 10:36 **Documento:** Prova de Inscrição Estadual
Endereço: <http://bnccompras.blob.core.windows.net/participantdocuments/2046679b90844795b125fe3171cdf12.pdf>

Horário: 12/07/2021 10:36 **Documento:** Prova de Inscrição Municipal
Endereço: <http://bnccompras.blob.core.windows.net/participantdocuments/a9689b71a75c47428d8da0a8eb9d19f7.pdf>

ARQUIVOS ANEXADOS À ITENS



Folha 227
Rúbrica

**PREFEITURA MUNICIPAL DE BOCA DA MATA
BOCA DA MATA-AL**

VENCEDORES DO PROCESSO - DISPUTA

PREGÃO ELETRÔNICO Nº 08/2021
Processo Administrativo Nº 0111007/2021
Tipo: REGISTRO DE PREÇO
PREGOEIRO: WANESKA PIMENTEL DA CUNHA PINTO
Data de Publicação: 22/06/2021 10:14:51

TOTAL DO PROCESSO: **183.637,00**

A. TELES GUIMARAES EIRELI -ME **24.614.266/0001-92** **183.637,00**

LOTE 1 Quant.: 1 Num: 059 4.050,00 **Total: 16.200,00**

Item: 1 Unidade: UND. Marca: POSITIVO Modelo: POSITIVO

Descrição: Computador Desktop - Processador : i7-8700 - Coffee Lake LGA 1151 3.2Ghz 12MB Cache; Placa Mães: LGA1151 Chipset B360; Memória: 16GB (2X8) 2400MHz DDR4; Placa de Vídeo: PNY Quadro P1000 - 4GB GDDR5 128bit 640 Cuda Cores - VCQP1000- PORPB; Disco Rígido Interno (HD) - 1TB Sata III 3.5" 7200RPM; Fonte: 500W 80 Plus; Gabinete: Gabinete generico; Monitor: 24" LED 75hz HDMI/VGA/; Teclado padrão ABNT 2 Mouse óptico

Quantidade: 4 **Valor Unit.: 4.050,00** Total Item: 16.200,00

LOTE 2 Quant.: 1 Num: 004 2.800,00 **Total: 11.200,00**

Item: 1 Unidade: UND. Marca: POSITIVO Modelo: POSITIVO

Descrição: Tablet - Tela de 10,5" (2560 x 1600 pixels), 4G, 3G e Wi-Fi, Processador octa-core de até 2,35 GHz , Caneta S Pen, Armazenamento de 64 GB (expansível até 400 GB), Câmera traseira de 13 MP e frontal de 8 MP, Leitor de íris Bateria de 7.300 mAh

Quantidade: 4 **Valor Unit.: 2.800,00** Total Item: 11.200,00

LOTE 3 Quant.: 1 Num: 090 2.400,00 **Total: 67.200,00**

Item: 1 Unidade: UND. Marca: POSITIVO Modelo: POSITIVO

Descrição: Notebooks - Processador: i3-6006U - Cache: 3MB - Clock: 2.0GHz. Memória: RAM 4GB (4GB soldado DDR4 2133MHz) - Máxima expansão: 16GB. Armazenamento: 1TB 5400 RPM. Chipset: Integrado. Placa Gráfica: Integrada Intel® HD Graphics 520. Tela: Tamanho: 15.6"; Full HD Antirreflexo; Resolução: 1920 x 1080 (Full HD); Formato: 16:9 widescreen. Áudio: 2 x 1.5W alto-falantes com certificação Dolby Audio. Portas: HDMI; RJ-45. Ethernet: 100/1000M. Bateria: 2 células 30 WH. Adaptador AC: 45W. USB: 2 x USB 3.0. USB Tipo C: 1 x USB tipo C (USB 3.0). Leitor de cartão: Leitor de cartões 4-em-1 (SD,SDHC, SDXC, MMC)

Quantidade: 28 **Valor Unit.: 2.400,00** Total Item: 67.200,00

LOTE 4 Quant.: 1 Num: 047 4.690,00 **Total: 18.760,00**

Item: 1 Unidade: UND. Marca: CREALITY ENDER Modelo: CREALITY ENDER

Descrição: Impressora 3D - Área de impressão 400mm x 400mm x 400mm Volume de 64 litros; Módulo de LCD integrado; Nivelamento automático; Entrada para cartão de memória; Conexão com computador através de interface USB; Extrusor com bico de Aço Inoxidável para maior durabilidade e desempenho; Utilizar filamento de 1.75mm, bico com saída de 0.4mm; Resolução ajustável de 0.1mm a 0.3mm (altura da camada); Conexão USB; Módulo de LCD integrado; Ajuste automático de altura; Entrada para cartão de memória; Alimentação 110/220v; Suporte para rolo de filamento; Materiais de impressão: PLA, Flexível, PETG.

Quantidade: 4 **Valor Unit.: 4.690,00** Total Item: 18.760,00

LOTE 5 Quant.: 1 Num: 086 2.200,00 **Total: 4.400,00**

Item: 1 Unidade: UND. Marca: BRITHANIA Modelo: BRITHANIA

PREFEITURA MUNICIPAL DE BOCA DA MATA
BOCA DA MATA-AL

Descrição: Smart TV - Smart TV LED 50 polegadas 50UK6510 Ultra HD 4k com Conversor Digital; Possuir: 4 HDMI - 2 USB - Wi-Fi ThinQ AI WebOS 4.0 60Hz - Inteligencia Artificia Bivolt (110v/220v); Torque, máx. (duro/macio): 6/15 Nm. Número de rotações (sem carga): 0-700 r.p.m; Amplitude de aperto, mín/max: 6 mm; Voltagem da bateria: 12 V; Comprimento: 186 mm; Largura: 73 mm; Altura: 185 mm; Porta brocas: Mandrill de aperto rápido; Diâmetro de perfuração (máximo de perfuração em madeira: 10 mm; máximo de perfuração em aço: 6 mm; máximo do parafuso: 6 mm)

Quantidade: 2 **Valor Unit.: 2.200,00** Total Item: 4.400,00

LOTE 6 Quant.: 1 Num: 049 220,00 **Total: 660,00**

Item: 1 Unidade: UND. Marca: JM Modelo: JM

Descrição: Kit de ferramentas para reparo de celular, notebook e tablet - Chave Torx: T2, T3, T4, T5, T6, T7, T8, T9, T10, T15; Chave Philips: 1.2, 1.5, 2.0; Chave de Fenda: 1.5, 2.0; Chave Hexagonal: 2.5, 3, 3.5, 4, 4.5, 5, 5.5; Chave Estrela (5 Pontas): 0.8, 1.2; Chave Y: 2.0; Chave PH2; Chave Triangulo: 2.3; Chave U1: 2.6; 02 - chaves plásticas; 01 - Ventosa; 01 - Pinça; 01 - Chave Pentalobe 30mm

Quantidade: 3 **Valor Unit.: 220,00** Total Item: 660,00

LOTE 7 Quant.: 1 Num: 057 105,00 **Total: 315,00**

Item: 1 Unidade: UND. Marca: JM Modelo: JM

Descrição: kit de ferramentas manuais - 01 - Maleta Plástica, 01 - Alicates, 01 - Alicates de Encanador, 01 - Martelo, 01 - Estilete, 01 - Chave de Fenda, 01 - Chave Phillips, 01 - Nível, 01 - Chave de suporte para Bits, 11 - Bits de Fenda e Phillips, 09 - Soquetes 5mm a 13mm, 06 - Chaves de boca 8mm e 10mm a 14mm, 04 - Chaves Allen 3mm a 6mm, 04 - Chaves de precisão, 01 - Fita Isolante, 05 - Presilhas, 10 - Buchas, 10 - Parafusos 82 - Pregos.

Quantidade: 3 **Valor Unit.: 105,00** Total Item: 315,00

LOTE 8 Quant.: 1 Num: 080 80,00 **Total: 9.600,00**

Item: 1 Unidade: UND. Marca: FILAMENTOS BLUE Modelo: FILAMENTOS BLUE

Descrição: Filamento PLA ou ABS - Filamentos

Quantidade: 120 **Valor Unit.: 80,00** Total Item: 9.600,00

LOTE 9 Quant.: 1 Num: 005 215,00 **Total: 6.880,00**

Item: 1 Unidade: UND. Marca: SHOPLAB Modelo: SHOPLAB

Descrição: Cadeira - Cadeira Giratória com braço, assento e encosto em compensado multilaminado anatômico. Com regulagem de altura

Quantidade: 32 **Valor Unit.: 215,00** Total Item: 6.880,00

LOTE 10 Quant.: 1 Num: 078 510,00 **Total: 1.020,00**

Item: 1 Unidade: UND. Marca: CONSUL Modelo: CONSUL

Descrição: Microondas – 20 L – Referência MT 030 ou equivalente na cor branca

Quantidade: 2 **Valor Unit.: 510,00** Total Item: 1.020,00

LOTE 11 Quant.: 1 Num: 065 480,00 **Total: 960,00**

Item: 1 Unidade: UND. Marca: BRITHANIA Modelo: BRITHANIA

Descrição: Purificador de água com dimensões de (AxLxP) 27,9 x 19,5 x 12,9 cm em mterial plástico na cor branca, Ref. MIO-IBBL ou equivalente

Quantidade: 2 **Valor Unit.: 480,00** Total Item: 960,00

LOTE 12 Quant.: 1 Num: 025 2.480,00 **Total: 4.960,00**

Item: 1 Unidade: UND. Marca: ELETROLUX Modelo: ELETROLUX

Descrição: Ar condicionado com tecnologia tipo Inverter com no mínimo 18.000 Btu's com classificação energética tipo A – Modelo IF 42MBCA18M5- ou equivalente



Folha

229
Rubrica**PREFEITURA MUNICIPAL DE BOCA DA MATA
BOCA DA MATA-AL**Quantidade: 2 **Valor Unit.: 2.480,00** Total Item: 4.960,00**LOTE 13** Quant.: 1 Num: 091 109,00 **Total: 218,00**

Item: 1 Unidade: UND. Marca: STALO Modelo: STALO

Descrição: "QUADRO CORTIÇA – Quadro com base em MDF ou compensado, revestido com cortiça e moldura em alumínio natural com Largura de 60 cm e altura de 90 cm."

Quantidade: 2 **Valor Unit.: 109,00** Total Item: 218,00**LOTE 14** Quant.: 1 Num: 040 279,00 **Total: 558,00**

Item: 1 Unidade: UND. Marca: ORGANIZADOR Modelo: ORGANIZADOR

Descrição: PAREDE DE FERRAMENTAS – Pannel para ferramentas 72,5 x 57,5 cm confeccionado em chapa de aço de baixo teor de carbono. Possui quatro furações para instalação nas dobras laterais em formato oblongo para encaixe do pannel aos parafusos previamente instalados na parede. Com furações de diâmetro 5.3mm em dispostos em linhas verticais de furos em passos de 28mm linhas horizontais de furos em passos de 28mm, linhas horizontais de furos em passos de 37mm. Acabamento Superficial através do tratamento químico antiferruginoso e fosfatizante com pintura eletrostática a pó com camada mínima de 70 micras – Dimensões: Tamanho (LxAxP): 725 x 575 x 20 mm; Capacidade de carga: 30kg distribuídos. Espessura da chapa: 0,60 mm

Quantidade: 2 **Valor Unit.: 279,00** Total Item: 558,00**LOTE 15** Quant.: 1 Num: 093 1.390,00 **Total: 5.560,00**

Item: 1 Unidade: UND. Marca: INTELBRAS Modelo: INTELBRAS

Descrição: NOBREAK PARA IMPRESSORA: Potência (s): 1800VA – Nobreak interativo com regulação on-line; comunicação inteligente; padrão RS-232 e USB (acompanha cabo); Função battery saver, microprocessador: RISC/FLASH de alta velocidade. Tensão: Bivolt automático de entrada com saída 115V

Quantidade: 4 **Valor Unit.: 1.390,00** Total Item: 5.560,00**LOTE 16** Quant.: 1 Num: 015 3.530,00 **Total: 7.060,00**

Item: 1 Unidade: UND. Marca: INTELBRAS Modelo: INTELBRAS

Descrição: NOBREAK PARA DEMAIS EQUIPAMENTOS: Forma de onda: senoidal por aproximação retangular – PWM indicado para usuários residenciais, escritórios, home office potência 3.000 VA – 2W – Modelo bivolt automático: entrada 115-127/220V COM SAÍDA 115v – Saída para bateria externa – estabilizador e filtro de linha internos – 10 tomadas NBR 14146 (6 tomadas) + 4 tomadas de 20ª – 6 NÍVEIS DE PROTEÇÃO – Queda de rede blackout) ruído de rede elétrica; sobretensão de rede elétrica; surtos de tensão de rede: correção de variação da rede elétrica por degrau.

Quantidade: 2 **Valor Unit.: 3.530,00** Total Item: 7.060,00**LOTE 17** Quant.: 1 Num: 081 445,00 **Total: 890,00**

Item: 1 Unidade: UND. Marca: TP LINK Modelo: TP LINK

Descrição: Switch 24 Portas /1000 -PADRÕES E PROTOCOLOS: IEEE 802.3I, IEEE 802.3U, IEEE 802.3AB, IEEE 802.3X; INTERFACE: 24 PORTAS RJ45 10/100/1000MBPS COM AUTO NEGOCIAÇÃO (AUTO MDI/MDIX), MÍDIA DE REDE: 10BASE-T: UTP CABO CATEGORIA 3, 4, 5 (MÁXIMO 100M) 100BASE-TX 1000BASE-T: UTP CABO CATEGORIA 5, 5E (MÁXIMO 100M); FONTE DE ALIMENTAÇÃO: 100-240VAC, 50/60HZ; MONTAGEM: RACK MOUNTABLE. DE MESMA QUALIDADE OU SUPERIOR AO SWITCH TL-SG1024D; DEVIDAMENTE INSTALADO ; Roteador wireless; -4 portas 300mbps TL – WR840N; 12 caixas 4x2 com 01 tomada RJ45 com cabo LAN

Quantidade: 2 **Valor Unit.: 445,00** Total Item: 890,00**LOTE 18** Quant.: 1 Num: 070 500,00 **Total: 1.000,00**

Item: 1 Unidade: UND. Marca: DAFITI Modelo: DAFITI

Descrição: ARMÁRIO EM MDF – COPA 01 – Armário embaixo da bancada da copinha 80 x 50 cm com 02 portas

Quantidade: 2 **Valor Unit.: 500,00** Total Item: 1.000,00**LOTE 19** Quant.: 1 Num: 056 410,00 **Total: 820,00**



Folha 230
Rubrica

**PREFEITURA MUNICIPAL DE BOCA DA MATA
BOCA DA MATA-AL**

Item: 1 Unidade: UND. Marca: DAFITI Modelo: DAFITI
Descrição: ARMÁRIO EM MDF – Produzido em MDP/NP; -4 prateleiras; Peso: 40,95 kg; Altura: 1,60m; Largura 0,75m; Profundidade 0,38m
Quantidade: 2 **Valor Unit.: 410,00** Total Item: 820,00

LOTE 20 Quant.: 1 Num: 043 280,00 **Total: 8.960,00**

Item: 1 Unidade: UND. Marca: DAFITI Modelo: DAFITI
Descrição: MESA DE TRABALHO EM MDF – Mínimo 1,35 x 0,60 m, os pés das mesas serão em Tubo industrial 4x4 com chapa 16, pintado com esmalte sintético fosco na cor preta e tampo em MDF, espessura de 3cm na cor branca
Quantidade: 32 **Valor Unit.: 280,00** Total Item: 8.960,00

LOTE 21 Quant.: 1 Num: 022 720,00 **Total: 1.440,00**

Item: 1 Unidade: UND. Marca: DAFITI Modelo: DAFITI
Descrição: MESA EM MDF – Mínimo 2,20 m x 0,60 m. Os pés das mesas serão em tudo industrial 4x4 com chapa 16, pintado com emalte sintético fosco na cor preta e tampo em MDF, espessura de 3cm na cor branca
Quantidade: 2 **Valor Unit.: 720,00** Total Item: 1.440,00

LOTE 22 Quant.: 1 Num: 002 468,00 **Total: 14.976,00**

Item: 1 Unidade: UND. Marca: BLACK&DECK Modelo: BLACK&DECK
Descrição: Furadeira e parafuseira Bivolt (110V/220V Torque, máx (duro/macio): 6/15 Nm. Números de rotações (sem carga): 0-700 rpm; Amplitude de aperto, mín./máx: 06mm; Voltagem da bateria 12v, comprimento: 186mm; largura 73mm, altura 185mm; porta brocas: Mandrill de aperto rápido; diâmetro de perfuração (máximo de perfuração em madeira: 10mm; máximo de perfuração em aço: 6mm, máximo do parafuso 6mm
Quantidade: 32 **Valor Unit.: 468,00** Total Item: 14.976,00



PREGOEIRO: WANESKA PIMENTEL DA CUNHA PINTO

231
 [Handwritten Signature]
 Rubrica

Relatorio de vencedores

Razao Social	CPF/CNPJ	Lote	Status	Item	Descrição	Unidade	Marca	Modelo	Quantidade	VI Unt.	VI Total
A. TELES GUIMARAES EIRELI -ME	24614266000192	1	HABILITAÇÃO	1	Computador Desktop - Processador : i7-8700 - Coffee Lake LGA 1151 3.2Ghz 12MB Cache; Placa Mães: LGA1151 Chipset B360; Memória: 16GB (2X8) 2400MHz DDR4; Placa de Vídeo: PNY Quadro P1000 - 4GB GDDR5 128bit 640 Cuda Cores - VCQP1000-PORPB; Disco Rígido Interno (HD) - 1TB SATA III 3.5" 7200RPM; Fonte: 500W 80 Plus; Gabinete: Gabinete genérico; Monitor: 24" LED 75hz HDMI/VGA/; Teclado padrão ABNT 2 Mouse óptico	UND.	POSITIVO	POSITIVO	4,0000	4050,0000	16200,00000000
A. TELES GUIMARAES EIRELI -ME	24614266000192	2	HABILITAÇÃO	1	Tablet - Tela de 10,5" (2560 x 1600 pixels), 4G, 3G e Wi-Fi; Processador octa-core de até 2,35 GHz, Caneta S Pen, Armazenamento de 64 GB (expansível até 400 GB), Câmera traseira de 13 MP e frontal de 8 MP, Leitor de íris Bateria de 7.300 mAh	UND.	POSITIVO	POSITIVO	4,0000	2800,0000	11200,00000000
A. TELES GUIMARAES EIRELI -ME	24614266000192	3	HABILITAÇÃO	1	Notebooks - Processador: i3-6006U - Cache: 3MB - Clock: 2.0GHz. Memória: RAM 4GB (4GB soldado DDR4 2133MHz) - Máxima expansão: 16GB. Armazenamento: 1TB 5400 RPM. Chipset: Integrado. Placa Gráfica: Integrada Intel@ HD Graphics 520. Tela: Tamanho: 15,6"; Full HD Antirreflexo; Resolução: 1920 x 1080 (Full HD); Formato: 16:9 widescreen. Audio: 2 x 1.5W alto-falantes com certificação Dolby. Portas: HDMI; RJ-45; Ethernet: 100/1000M. Bateria: 2 células 30 WH. Adaptador AC: 45W. USB: 2 x USB 3.0. USB Tipo C: 1 x USB tipo C (USB 3.0). Leitor de cartão: Leitor de cartões 4-em-1 (SD,SDHC, SDXC, MMC)	UND.	POSITIVO	POSITIVO	28,0000	2400,0000	67200,00000000
A. TELES GUIMARAES EIRELI -ME	24614266000192	4	HABILITAÇÃO	1	Impressora 3D - Área de impressão 400mm x 400mm x 400mm Volume de 64 litros; Módulo de LCD Integrado; Nivelamento automático; Entrada para cartão de memória; Conexão com computador através de interface USB; Extrusor com bico de Aço inoxidável para maior durabilidade e desempenho; Utilizar filamento de 1.75mm, bico com saída de 0.4mm; Resolução ajustável de 0.1mm a 0.3mm (altura da camada); Conexão USB; Módulo de LCD Integrado; Ajuste automático de altura; Entrada para cartão de memória; Alimentação 110/220V; Suporte	UND.	CREALITY ENDER	CREALITY ENDER	4,0000	4690,0000	18760,00000000

232
 Rubrica

Razão Social	CPF/CNPJ	Lote	Status	Item	Descrição	Unidade	Marca	Modelo	Quantidade	VL. Unit.	VL. Total
A. TELES GUMARAES EIRELI -ME	24614266000192	5	HABILITAÇÃO	1	para rolo de filamento: Materiais de impressão: PLA, Flexível, PETG.	UND.	BRITHANIA	BRITHANIA	2.0000	2200,0000	4400,0000000000
A. TELES GUMARAES EIRELI -ME	24614266000192	6	HABILITAÇÃO	1	Smart TV - Smart TV LED 50 polegadas 50UK6510 Ultra HD 4k com Conversor Digital; Possuir: 4 HDMI - 2 USB - Wi-Fi Thinq AI WebOS 4.0 60Hz - Inteligencia Artificial Bivolt (110v/220v); Torque máx. (duro/macio): 6/15 Nm. Número de rotações (sem carga): 0-700 r.p.m; Amplitude de aperto, min/max: 6 mm; Voltagem da bateria: 12 V; Comprimento: 186 mm; Largura: 73 mm; Altura: 185 mm; Porta brocas: Mandrill de aperto rápido; Diâmetro de perfuração (máximo de perfuração em madeira: 10 mm; máximo de perfuração em aço: 6 mm; máximo do parafuso: 6 mm)	UND.	JM	JM	3.0000	220,0000	660,0000000000
A. TELES GUMARAES EIRELI -ME	24614266000192	7	HABILITAÇÃO	1	Kit de ferramentas para reparo de celular, notebook e tablet - Chave Torx: T2, T3, T4, T5, T6, T7, T8, T9, T10, T15. Chave Phillips: 1.2, 1.5, 2.0; Chave de Fenda: 1.5, 2.0; Chave Hexagonal: 2.5, 3, 3.5, 4, 4.5, 5, 5.5; Chave Estrela (5 Pontas): 0.8, 1.2; Chave Y: 2.0; Chave PH2; Chave Triângulo: 2.3; Chave U1: 2.6; 02 - chaves plásticas; 01 - Ventosa; 01 - Pinça; 01 - Chave Pentálope 30mm	UND.	JM	JM	3.0000	105,0000	315,0000000000
A. TELES GUMARAES EIRELI -ME	24614266000192	8	HABILITAÇÃO	1	kit de ferramentas manuais - 01 - Maleta Plástica, 01 - Alicate, 01 - Alicate de Encanador, 01 - Martelo, 01 - Estilete, 01 - Chave de Fenda, 01 - Chave Phillips, 01 - Nivel, 01 - Chave de suporte para Bits, 11 - Bits de Fenda e Phillips, 09 - Soquetes 5mm a 13mm, 06 - Chaves de boca 8mm e 10mm a 14mm, 04 - Chaves Allen 3mm a 6mm, 04 - Chaves de precisão, 01 - Fita Isolante, 05 - Presilhas, 10 - Buchas, 10 - Parafusos 82 - Pregos.	UND.	FILAMENTOS BLUE	FILAMENTOS BLUE	120,0000	80,0000	9600,0000000000
A. TELES GUMARAES EIRELI -ME	24614266000192	9	HABILITAÇÃO	1	Filamento PLA ou ABS - Filamentos	UND.	SHOPLAB	SHOPLAB	32,0000	215,0000	6880,0000000000
A. TELES GUMARAES EIRELI -ME	24614266000192	10	HABILITAÇÃO	1	Cadeira - Cadeira Giratória com braço, assento e encosto em compensado multilaminado anatômico. Com regulagem de altura	UND.	CONSUL	CONSUL	2,0000	510,0000	1020,0000000000
A. TELES GUMARAES EIRELI -ME	24614266000192	10	HABILITAÇÃO	1	Microondas - 20 L - Referência MT 030 ou equivalente na cor branca	UND.	CONSUL	CONSUL	2,0000	510,0000	1020,0000000000

233
 Rubrica

Razão Social	CPF/CNPJ	Lote	Status	Item	Descrição	Unidade	Marca	Modelo	Quantidade	VL Unit.	VL Total
A. TELES GUIMARAES EIRELI -ME	24614266000192	11	HABILITAÇÃO	1	Purificador de água com dimensões de (AxLxP) 27,9 x 19,5 x 12,9 cm em material plástico na cor branca, Ref. MIO-IBBL ou equivalente	UND.	BRITHANIA	BRITHANIA	2.0000	480,0000	960,000000000
A. TELES GUIMARAES EIRELI -ME	24614266000192	12	HABILITAÇÃO	1	Ar condicionado com tecnologia tipo Inverter com no mínimo 18.000 Btus com classificação energética tipo A – Modelo IF 42MBCA18M5- ou equivalente	UND.	ELETROLUX	ELETROLUX	2.0000	2480,0000	4960,000000000
A. TELES GUIMARAES EIRELI -ME	24614266000192	13	HABILITAÇÃO	1	"QUADRO CORTIÇA – Quadro com base em MDF ou compensado, revestido com cortiça e moldura em alumínio natural com Largura de 60 cm e altura de 90 cm."	UND.	STALO	STALO	2.0000	109,0000	218,000000000
A. TELES GUIMARAES EIRELI -ME	24614266000192	14	HABILITAÇÃO	1	PAREDE DE FERRAMENTAS – Painel para ferramentas 72,5 x 57,5 cm confeccionado em chapa de aço de baixo teor de carbono. Possui quatro furações para instalação nas dobras laterais em formato oblongo para encaixe do painel aos parafusos previamente instalados na parede. Com furações de diâmetro 5,3mm em dispostos em linhas verticais de furos em passos de 28mm linhas horizontais de furos em passos de 28mm, linhas horizontais de furos em passos de 37mm. Acabamento Superficial através do tratamento químico antiferruginoso e fosfatizante com pintura eletrostática a pó com camada mínima de 70 micras – Dimensões: Tamanho (LxAXP): 725 x 575 x 20 mm; Capacidade de carga: 30kg distribuídos. Espessura da chapa: 0,60 mm	UND.	ORGANIZADOR	ORGANIZADOR	2.0000	279,0000	558,000000000
A. TELES GUIMARAES EIRELI -ME	24614266000192	15	HABILITAÇÃO	1	NOBREAK PARA IMPRESSORA: Potência (s): 1800VA – Nobreak interativo com regulação on-line; comunicação inteligente; padrão RS-232 e USB (acompanha cabo); Função battery saver, microprocessador: RISC/FLASH de alta velocidade. Tensão: Bivolt automático de entrada com saída 115V	UND.	INTELBRAAS	INTELBRAAS	4.0000	1390,0000	5560,000000000
A. TELES GUIMARAES EIRELI -ME	24614266000192	16	HABILITAÇÃO	1	NOBREAK PARA DEMAIS EQUIPAMENTOS: Forma de onda: senoidal por aproximação retangular – PWM indicado para usuários residenciais, escritórios, home office potência 3.000 VA – 2W – Modelo bivolt automático: entrada 115-127/220V COM SAÍDA 115v – Saída para bateria externa – estabilizador e filtro de linha internos – 10 tomadas NBR 14146 (6 tomadas)	UND.	INTELBRAAS	INTELBRAAS	2.0000	3530,0000	7060,000000000

234
 Rubrica

Ratão Social	CPF/CNPJ	Lote	Status	Item	Descrição	Unidade	Marca	Modelo	Quantidade	VL Unt.	VL Total
A. TELES GUMARAES EIRELI -ME	24614266000192	17	HABILITAÇÃO	1	+ 4 tomadas de 20ª - 6 NIVEIS DE PROTEÇÃO - Queda de rede blackout) ruído de rede elétrica; sobretensão de rede elétrica; surtos de tensão de rede; correção de variação da rede elétrica por degrau. Switch 24 Portas /1000 -PADRÕES E PROTOCOLOS: IEEE 802.3i, IEEE 802.3U, IEEE 802.3AB, IEEE 802.3X; INTERFACE: 24 PORTAS RJ45 10/100/1000Mbps COM AUTO NEGOCIAÇÃO (AUTO MDI/MDIX), MÍDIA DE REDE: 10BASE-T; UTP CABO CATEGORIA 3, 4, 5 (MÁXIMO 100M) 100BASE-TX 1000BASE-T; UTP CABO CATEGORIA 5, 5E (MÁXIMO 100M); FONTE DE ALIMENTAÇÃO: 100-240VAC, 50/60HZ; MONTAGEM: RACK MOUNTABLE. DE MESMA QUALIDADE OU SUPERIOR AO SWITCH TL-SG1024D; DEVIDAMENTE INSTALADO ; Roteador wireless: -4 portas 300mbps TL - WR840N; 12 caixas 4x2 com 01 tomada RJ45 com cabo LAN	UND.	TP LINK	TP LINK	2,0000	445,0000	890,00000000
A. TELES GUMARAES EIRELI -ME	24614266000192	18	HABILITAÇÃO	1	ARMÁRIO EM MDF - COPA 01 - Armário embaixo da bancada da copinha 80 x 50 cm com 02 portas	UND.	DAFTI	DAFTI	2,0000	500,0000	1000,00000000
A. TELES GUMARAES EIRELI -ME	24614266000192	19	HABILITAÇÃO	1	ARMÁRIO EM MDF - Produzido em MDP/NP, -4 prateleiras; Peso: 40,95 kg; Altura: 1,50m; Largura 0,75m; Profundidade 0,38m	UND.	DAFTI	DAFTI	2,0000	410,0000	820,00000000
A. TELES GUMARAES EIRELI -ME	24614266000192	20	HABILITAÇÃO	1	MESA DE TRABALHO EM MDF - Mínimo 1,35 x 0,60 m, os pés das mesas serão em Tubo Industrial 4x4 com chapa 16, pintado com esmalte sintético fosco na cor preta e tampo em MDF, espessura de 3cm na cor branca	UND.	DAFTI	DAFTI	32,0000	280,0000	8960,00000000
A. TELES GUMARAES EIRELI -ME	24614266000192	21	HABILITAÇÃO	1	MESA EM MDF - Mínimo 2,20 m x 0,60 m. Os pés das mesas serão em tudo Industrial 4x4 com chapa 16, pintado com emalte sintético fosco na cor preta e tampo em MDF, espessura de 3cm na cor branca	UND.	DAFTI	DAFTI	2,0000	720,0000	1440,00000000
A. TELES GUMARAES EIRELI -ME	24614266000192	22	HABILITAÇÃO	1	Furadeira e parafusadeira Bivolt (110V/220V Torque, máx (duro/macio): 6/15 Nm. Números de rotações (sem carga): 0-700 rpm; Amplitude de aperto, mín./max: 06mm; Voltagem da bateria 12v, comprimento: 186mm; largura 73mm, altura 185mm; porta brocas: Mandrill de aperto rápido; diâmetro de perfuração (máximo de perfuração em madeira: 10mm; máximo	UND.	BLACK&DECK	BLACK&DECK	32,0000	468,0000	14976,00000000

Razão Social

Rubrica

CPF/CNPJ

Lote

Status

Item

Descrição

Unidade

Marca

Modelo

Quantidade

VL. Unit.

VL. Total

de perfuração em aço: 6mm, máximo do parafuso 6mm

Folha 236
Rubrica 121

Relatorio de participacao

Razão Social CPF/CNPJ Email Telefone UF
A. TELES GUIMARAES EIRELI-ME 24614266000192 diretoria@casag.com.br 8232791026 SIM

Folha 237
Rubrica

Informacoes dos participantes

Participante	Documento	UF	Cidade	Endereço	Bairro	CEP	Telefone	Email	Representante	CNPJ	RG	Email	Telefone
A. TELES GUIMARAES EIRELI -ME	24614266000192	AL	BOCA DA MATA	RUA JOSE HENRIQUE TEIXEIRA	CENTRO	57680000	8232791026	diretoria@casag.com.br	ANDREV TELES GUIMARÃES	02119061408	1457918	diretoria@casag.com.br	8232791026

RELATÓRIO DE ECONOMIA

PREGÃO ELETRÔNICO Nº 08/2021
Processo Administrativo Nº 0111007/2021
Tipo: REGISTRO DE PREÇO
PREGOEIRO: WANESKA PIMENTEL DA CUNHA PINTO
Data de Publicação: 22/06/2021 10:14:51

		Total do processo: 186.993,70		Desconto médio: 2,46%		Total economizado: 3.356,70	
LOTE 1	Quantidade.: 1	Total lote: 16.273,86	Média lote (%): 0,45%	Val. Ref.	Val. Final	Economia (%)	Econ. Item
Item Descrição		Quantidade					
1	Computador Desktop - Processador : i7-8700 - Coffee Lake LGA 1151 3.2Ghz 12MB Cache; Placa Mães: LGA1151 Chipset B360; Memória: 16GB (2X8) 2400MHz DDR4; Placa de Vídeo: PNY Quadro P1000 - 4GB GDDR5 128bit 640 Cuda Cores - VCQP1000- PORPB; Disco Rígido Interno (HD) - 1TB Sata III 3.5" 7200RPM; Fonte: 500W 80 Plus; Gabinete: Gabinete generico; Monitor: 24" LED 75hz HDMI/VGA; Teclado padrão ABNT 2 Mouse óptico	4		4.068,465	4.050,00	0,45%	73,86
		Total lote: 11.301,08					
LOTE 2	Quantidade.: 1	Total lote: 11.301,08	Média lote (%): 0,89%				Econ. lote: 101,08
Item Descrição		Quantidade		Val. Ref.	Val. Final	Economia (%)	Econ. Item
1	Tablet - Tela de 10,5" (2560 x 1600 pixels), 4G, 3G e Wi-Fi, Processador octa-core de até 2,35 GHz , Caneta S Pen, Armazenamento de 64 GB (expansível até 400 GB), Câmera traseira de 13 MP e frontal de 8 MP, Leitor de íris Bateria de 7.300 mAh	4		2.825,27	2.800,00	0,89%	101,08
		Total lote: 68.304,18					
LOTE 3	Quantidade.: 1	Total lote: 68.304,18	Média lote (%): 1,62%				Econ. lote: 1.104,18

Folha 238 de 6
Rubrica [assinatura]

Item	Descrição	Quantidade	Val. Ref.	Val. Final	Economia (%)	Econ. Item
1	Notebooks - Processador: i3-6006U - Cache: 3MB - Clock: 2.0GHz. Memória: RAM 4GB (4GB soldado DDR4 2133MHz) - Máxima expansão: 16GB. Armazenamento: 1TB 5400 RPM. Chipset: Integrado. Placa Gráfica: Integrada Intel® HD Graphics 520. Tela: Tamanho: 15.6"; Full HD Antirreflexo; Resolução: 1920 x 1080 (Full HD); Formato: 16:9 widescreen. Áudio: 2 x 1.5W alto-falantes com certificação Dolby Audio. Portas: HDMI; RJ-45. Ethernet: 100/1000M. Bateria: 2 células 30 WH. Adaptador AC: 45W. USB: 2 x USB 3.0. USB Tipo C: 1 x USB tipo C (USB 3.0). Leitor de cartão: Leitor de cartões 4-em-1 (SD,SDHC, SDXC, MMC)	28	2.439,435	2.400,00	1,62%	1.104,18

LOTE 4 Quantidade.: 1 **Total lote: 18.941,14** Média lote (%): 0,96% **Econ. lote: 181,14**

Item	Descrição	Quantidade	Val. Ref.	Val. Final	Economia (%)	Econ. Item
1	Impressora 3D - Área de impressão 400mm x 400mm x 400mm Volume de 64 litros; Módulo de LCD integrado; Nivelamento automático; Entrada para cartão de memória; Conexão com computador através de interface USB; Extrusor com bico de Aço Inoxidável para maior durabilidade e desempenho; Utilizar filamento de 1.75mm, bico com saída de 0.4mm; Resolução ajustável de 0.1mm a 0.3mm (altura da camada); Conexão USB; Módulo de LCD integrado; Ajuste automático de altura; Entrada para cartão de memória; Alimentação 110/220v; Suporte para rolo de filamento; Materiais de impressão: PLA, Flexível, PETG.	4	4.735,285	4.690,00	0,96%	181,14

LOTE 5 Quantidade.: 1 **Total lote: 4.430,82** Média lote (%): 0,70% **Econ. lote: 30,82**

Item	Descrição	Quantidade	Val. Ref.	Val. Final	Economia (%)	Econ. Item
1	Smart TV - Smart TV LED 50 polegadas 50UK6510 Ultra HD 4k com Conversor Digital; Possuir: 4 HDMI - 2 USB - Wi-Fi ThinQ AI WebOS 4.0 60Hz - Inteligência Artificial Bivolt (110v/220v); Torque, máx. (duro/macio): 6/15 Nm. Número de rotações (sem carga): 0-700 r.p.m; Amplitude de aperto, mín/max: 6 mm; Voltagem da bateria: 12 V; Comprimento: 186 mm; Largura: 73 mm; Altura: 185 mm; Porta brocas: Mandril de aperto rápido; Diâmetro de perfuração (máximo de perfuração em madeira: 10 mm; máximo de perfuração em aço: 6 mm; máximo do parafuso: 6 mm)	2	2.215,41	2.200,00	0,70%	30,82

LOTE 6 Quantidade.: 1 **Total lote: 700,8075** Média lote (%): 5,82% **Econ. lote: 40,8075**

Folha 239
Rubrica
2 de 6

Item Descrição

Item	Descrição	Quantidade	Val. Ref.	Val. Final	Economia (%)	Econ. Item
1	Kit de ferramentas para reparo de celular, notebook e tablet - Chave Torx: T2, T3, T4, T5, T6, T7, T8, T9, T10, T15; Chave Phillips: 1.2, 1.5, 2.0; Chave de Fenda: 1.5, 2.0; Chave Hexagonal: 2.5, 3, 3.5, 4, 4.5, 5, 5.5; Chave Estrela (5 Pontas): 0.8, 1.2; Chave Y: 2.0; Chave PH2; Chave Triângulo: 2.3; Chave U1: 2.6; 02 - chaves plásticas; 01 - Ventosa; 01 - Pinça; 01 - Chave Pentalobe 30mm	3	233,6025	220,00	5,82%	40,8075

LOTE 7 Quantidade.: 1 **Total lote: 339,7725** **Média lote (%): 7,29%** **Econ. lote: 24,7725**

Item Descrição

Item	Descrição	Quantidade	Val. Ref.	Val. Final	Economia (%)	Econ. Item
1	kit de ferramentas manuais - 01 - Maleta Plástica, 01 - Alicates, 01 - Chave Encanador, 01 - Martelo, 01 - Estilete, 01 - Chave de Fenda, 01 - Chave Phillips, 01 - Nível, 01 - Chave de suporte para Bits, 11 - Bits de Fenda e Phillips, 09 - Soquetes 5mm a 13mm, 06 - Chaves de boca 8mm e 10mm a 14mm, 04 - Chaves Allen 3mm a 6mm, 04 - Chaves de precisão, 01 - Fita Isolante, 05 - Presilhas, 10 - Buchas, 10 - Parafusos 82 - Pregos.	3	113,2575	105,00	7,29%	24,7725

LOTE 8 Quantidade.: 1 **Total lote: 10.100,70** **Média lote (%): 4,96%** **Econ. lote: 500,70**

Item Descrição

Item	Descrição	Quantidade	Val. Ref.	Val. Final	Economia (%)	Econ. Item
1	Filamento PLA ou ABS - Filamentos	120	84,1725	80,00	4,96%	500,70

LOTE 9 Quantidade.: 1 **Total lote: 7.405,92** **Média lote (%): 7,10%** **Econ. lote: 525,92**

Item Descrição

Item	Descrição	Quantidade	Val. Ref.	Val. Final	Economia (%)	Econ. Item
1	Cadeira - Cadeira Giratória com braço, assento e encosto em compensado multilaminado anatômico. Com regulagem de altura	32	231,435	215,00	7,10%	525,92

LOTE 10 Quantidade.: 1 **Total lote: 1.041,77** **Média lote (%): 2,09%** **Econ. lote: 21,77**

Item Descrição

Item	Descrição	Quantidade	Val. Ref.	Val. Final	Economia (%)	Econ. Item
1	Microondas - 20 L - Referência MT 030 ou equivalente na cor branca	2	520,885	510,00	2,09%	21,77

LOTE 11 Quantidade.: 1 **Total lote: 969,78** **Média lote (%): 1,01%** **Econ. lote: 9,78**

Item Descrição

Item	Descrição	Quantidade	Val. Ref.	Val. Final	Economia (%)	Econ. Item
1	Purificador de água com dimensões de (AxLxP) 27,9 x 19,5 x 12,9 cm em material plástico na cor branca, Ref. MIO-IBBL ou equivalente	2	484,89	480,00	1,01%	9,78

LOTE 12 Quantidade.: 1 **Total lote: 4.970,54** **Média lote (%): 0,21%** **Econ. lote: 10,54**

Folha 240
Rubrica

Item	Descrição	Quantidade	Val. Ref.	Val. Final	Economia (%)	Econ. Item
1	Ar condicionado com tecnologia tipo Inverter com no mínimo 18.000 Btu's com classificação energética tipo A – Modelo IF 42MBCA18M5- ou equivalente	2	2.485,27	2.480,00	0,21%	10,54

LOTE 13 Quantidade.: 1 **Total lote: 225,285** **Média lote (%): 3,23%** **Econ. lote: 7,285**

Item	Descrição	Quantidade	Val. Ref.	Val. Final	Economia (%)	Econ. Item
1	"QUADRO CORTIÇA – Quadro com base em MDF ou compensado, revestido com cortiça e moldura em alumínio natural com Largura de 60 cm e altura de 90 cm."	2	112,6425	109,00	3,23%	7,285

LOTE 14 Quantidade.: 1 **Total lote: 598,265** **Média lote (%): 6,73%** **Econ. lote: 40,265**

Item	Descrição	Quantidade	Val. Ref.	Val. Final	Economia (%)	Econ. Item
1	PAREDE DE FERRAMENTAS – Painel para ferramentas 72,5 x 57,5 cm confeccionado em chapa de aço de baixo teor de carbono. Possui quatro furações para instalação nas dobras laterais em formato oblongo para encaixe do painel aos parafusos previamente instalados na parede. Com furações de diâmetro 5.3mm em dispostos em linhas verticais de furos em passos de 28mm linhas horizontais de furos em passos de 37mm. Acabamento Superficial através do tratamento químico antiferruginoso e fosfatizante com pintura eletrolítica a pó com camada mínima de 70 micras – Dimensões: Tamanho (LxAxP): 725 x 575 x 20 mm; Capacidade de carga: 30kg distribuídos. Espessura da chapa: 0,60 mm	2	299,1325	279,00	6,73%	40,265

LOTE 15 Quantidade.: 1 **Total lote: 5.598,24** **Média lote (%): 0,68%** **Econ. lote: 38,24**

Item	Descrição	Quantidade	Val. Ref.	Val. Final	Economia (%)	Econ. Item
1	NOBREAK PARA IMPRESSORA: Potência (s): 1800VA – Nobreak interativo com regulação on-line; comunicação inteligente; padrão RS-232 e USB (acompanha cabo); Função battery saver, microprocessador: RISC/FLASH de alta velocidade. Tensão: Bivolt automático de entrada com saída 115V	4	1.399,56	1.390,00	0,68%	38,24

LOTE 16 Quantidade.: 1 **Total lote: 7.083,655** **Média lote (%): 0,33%** **Econ. lote: 23,655**

Folha 291
Rubrica [assinatura]
4 de 6

Item	Descrição	Quantidade	Val. Ref.	Val. Final	Economia (%)	Econ. Item
1	NOBREAK PARA DEMAIS EQUIPAMENTOS: Forma de onda: senoidal por aproximação retangular – PWM indicado para usuários residenciais, escritorios, home office potência 3.000 VA – 2W – Modelo bivolt automático: entrada 115-127/220V COM SAÍDA 115v – Saída para bateria externa – estabilizador e filtro de linha internos – 10 tomadas NBR 14146 (6 tomadas) + 4 tomadas de 20ª – 6 NÍVEIS DE PROTEÇÃO – Queda de rede blackout) ruído de rede elétrica; sobretensão de rede elétrica; surtos de tensão de rede; correção de variação da rede elétrica por degrau.	2	3.541,8275	3.530,00	0,33%	23,655

LOTE 17 Quantidade.: 1

Total lote: 902,525

Média lote (%): 1,39%

Item	Descrição	Quantidade	Val. Ref.	Val. Final	Economia (%)	Econ. Item
1	Switch 24 Portas /1000 -PADRÕES E PROTOCOLOS: IEEE 802.3I, IEEE 802.3U, IEEE 802.3AB, IEEE 802.3X; INTERFACE: 24 PORTAS RJ45 10/100/1000MBPS COM AUTO NEGOCIAÇÃO (AUTO MDI/MDIX), MÍDIA DE REDE: 10BASE-T; UTP CABO CATEGORIA 3, 4, 5 (MÁXIMO 100M) 100BASE-TX 1000BASE-T; UTP CABO CATEGORIA 5, 5E (MÁXIMO 100M); FONTE DE ALIMENTAÇÃO: 100-240VAC, 50/60HZ; MONTAGEM: RACK MOUNTABLE. DE MESMA QUALIDADE OU SUPERIOR AO SWITCH TL-SG1024D; DEVIDAMENTE INSTALADO ; Roteador wireless; -4 portas 300mbps TL – WR840N; 12 caixas 4x2 com 01 tomada RJ45 com cabo LAN	2	451,2625	445,00	1,39%	12,525

LOTE 18 Quantidade.: 1

Total lote: 1.007,995

Média lote (%): 0,79%

Item	Descrição	Quantidade	Val. Ref.	Val. Final	Economia (%)	Econ. Item
1	ARMÁRIO EM MDF – COPA 01 – Armário embaixo da bancada da copinha 80 x 50 cm com 02 portas	2	503,9975	500,00	0,79%	7,995

LOTE 19 Quantidade.: 1

Total lote: 838,365

Média lote (%): 2,19%

Item	Descrição	Quantidade	Val. Ref.	Val. Final	Economia (%)	Econ. Item
1	ARMÁRIO EM MDF – Produzido em MDP/NP; -4 prateleiras; Peso: 40,95 kg; Altura: 1,60m; Largura 0,75m; Profundidade 0,38m	2	419,1825	410,00	2,19%	18,365

LOTE 20 Quantidade.: 1

Total lote: 9.296,40

Média lote (%): 3,62%

Item	Descrição	Quantidade	Val. Ref.	Val. Final	Economia (%)	Econ. Item
1	MESA DE TRABALHO EM MDF – Mínimo 1,35 x 0,60 m, os pés das mesas serão em Tubo industrial 4x4 com chapa 16, pintado com esmalte sintético fosco na cor preta e tampo em MDF, espessura de 3cm na cor branca	32	290,5125	280,00	3,62%	336,40

LOTE 21	Quantidade.: 1	Total lote: 1.445,80	Média lote (%): 0,40%	Econ. lote: 5,80
Item Descrição	Quantidade	Val. Ref.	Val. Final	Econ. Item
1 MESA EM MDF – Mínimo 2,20 m x 0,60 m. Os pés das mesas serão em tudo industrial 4x4 com chapa 16, pintado com esmalte sintético fosco na cor preta e tampo em MDF, espessura de 3cm na cor branca	2	722,90	720,00	5,80
			0,40%	

LOTE 22	Quantidade.: 1	Total lote: 15.216,80	Média lote (%): 1,58%	Econ. lote: 240,80
Item Descrição	Quantidade	Val. Ref.	Val. Final	Econ. Item
1 Furadeira e parafuseira Bivolt (110V/220V Torque, máx (duro/macio): 6/15 Nm. Números de rotações (sem carga): 0-700 rpm; Amplitude de aperto, mín./máx: 06mm; Voltagem da bateria 12v, comprimento: 186mm; largura 73mm, altura 185mm; porta brocas: Mandrill de aperto rápido; diâmetro de perfuração (máximo de perfuração em madeira: 10mm; máximo de perfuração em aço: 6mm, máximo do parafuso 6mm	32	475,525	468,00	240,80
			1,58%	

PREGOEIRO: WANESKA PIMENTEL DA CUNHA PINTO

Folha 243

 Rubrica *[Assinatura]*

**PREFEITURA MUNICIPAL DE BOCA DA MATA
BOCA DA MATA-AL**

ATA DE SESSÃO - DISPUTA - Parte 1 de 1

PREGÃO ELETRÔNICO Nº 08/2021
 Processo Administrativo Nº 0111007/2021
 Tipo: REGISTRO DE PREÇO
 PREGOEIRO: WANESKA PIMENTEL DA CUNHA PINTO
 Data de Publicação: 22/06/2021 10:14:51

MOVIMENTOS DO PROCESSO

21/06/2021 14:00:09 MENSAGEM PREGOEIRO

O arquivo EDITAL.pdf foi removido pelo condutor do processo.

22/06/2021 10:00:08 MENSAGEM PREGOEIRO

O arquivo EDITAL.pdf foi removido pelo condutor do processo.

06/07/2021 13:43:34 PROCESSO SUSPENSO PREGOEIRO

Motivo: Por motivo de não possibilidade de estar presente no ambiente virtual no dia e horário marcados para o certame. Dia e Horário equivalentes de compromisso. Fica desde já remarcada para o dia 12/07/2021 às 10:00hs

10/07/2021 21:28:41 MENSAGEM PREGOEIRO

PROCESSO RETOMADO. Motivo: Processo retomado, segue o recebimento normal de propostas e confirmo o certame para o dia 12/07/2021 as 10:00hs

11/07/2021 15:03:17 PROCESSO EM RETIFICAÇÃO PREGOEIRO

Motivo: Inconsistências nas informações do processo

12/07/2021 09:10:34 MENSAGEM PREGOEIRO

O arquivo Termo de referência.pdf foi removido pelo condutor do processo.

12/07/2021 09:11:51 MENSAGEM PREGOEIRO

O arquivo Termo de referência.pdf foi removido pelo condutor do processo.

12/07/2021 09:20:43 PROCESSO EM RETIFICAÇÃO PREGOEIRO

Motivo: Inconsistências nas informações do processo

12/07/2021 10:01:02 CADASTRO DE PROPOSTA A. TELES GUIMARAES EIRELI -ME

12/07/2021 10:36:52 ALTERAÇÃO DE PROPOSTA A. TELES GUIMARAES EIRELI -ME

12/07/2021 12:09:37 MENSAGEM PREGOEIRO

bom dia, estamos neste momento iniciando o procedimento

12/07/2021 12:13:41 MENSAGEM PREGOEIRO

bom dia Licitante, considerando que és o único participante, gostaríamos de saber se é possível que os valores sejam reduzidos? Entendemos que está, em alguns itens, abaixo do valor de referência, porém precisamos travar a negociação direta.

12/07/2021 12:25:21 MENSAGEM PREGOEIRO

prezado licitante, agradecemos e assim, que encerrar em sua redução, nos avise para que possamos prosseguir.

LOTE 1 - HABILITAÇÃO

Computador Desktop - Processador : i7-8700 - Coffee Lake LGA 1151 3.2Ghz 12MB Cache; Placa Mães: LGA1151 Chipset B360; Memória: 16GB (2X8) 2400MHz DDR4; Placa de Vídeo: PNY Quadro P1000 - 4GB GDDR5 128bit 640 Cuda Cores - VCQP1000- PORPB; Disco Rígido Int

VALORES UNITÁRIOS FINAIS

Item: 1	Unidade: UND.	Marca: POSITIVO	Modelo: POSITIVO
Descrição: Computador Desktop - Processador : i7-8700 - Coffee Lake LGA 1151 3.2Ghz 12MB Cache; Placa Mães: LGA1151 Chipset B360; Memória: 16GB (2X8) 2400MHz DDR4; Placa de Vídeo: PNY Quadro P1000 - 4GB GDDR5 128bit 640 Cuda Cores - VCQP1000- PORPB; Disco Rígido Interno (HD) - 1TB Sata III 3.5" 7200RPM; Fonte: 500W 80 Plus; Gabinete: Gabinete generico; Monitor: 24" LED 75hz HDMI/VGA; Teclado padrão ABNT 2 Mouse óptico			
Quantidade: 4		Valor Unit.: 4.050,00	Valor Total: 16.200,00

CLASSIFICAÇÃO

Razão Social	Num Documento	Oferta Inicial	Oferta Final	ME
1 A. TELES GUIMARAES EIRELI -ME	059 24.614.266/0001-92	4.068,00	4.050,00	Sim

DECLASSIFICADOS

PREFEITURA MUNICIPAL DE BOCA DA MATA
BOCA DA MATA-AL

Razão Social	Num Documento	Oferta Inicial	Oferta Final	ME
INABILITADOS				
Razão Social	Num Documento	Oferta Inicial	Oferta Final	ME

MOVIMENTOS DO LOTE

22/06/2021 10:14:50	PUBLICADO			
22/06/2021 13:00:00	RECEPÇÃO DE PROPOSTAS			
06/07/2021 13:43:34	SUSPENSO			
10/07/2021 21:28:37	ANÁLISE DE PROPOSTAS			
11/07/2021 15:04:38	RECEPÇÃO DE PROPOSTAS			
12/07/2021 09:00:00	ANÁLISE DE PROPOSTAS			
12/07/2021 09:21:07	RECEPÇÃO DE PROPOSTAS			
12/07/2021 11:00:00	ANÁLISE DE PROPOSTAS			
12/07/2021 12:10:39	DISPUTA			
12/07/2021 12:10:39	LANCE	A. TELES GUIMARAES EIRELI -ME (PARTICIPANTE 059)		4.068,00
12/07/2021 12:11:28	MENSAGEM	A. TELES GUIMARAES EIRELI -ME (PARTICIPANTE 059)		
Bom dia, Ok				
12/07/2021 12:13:15	MENSAGEM	PREGOEIRO		
bom dia Licitante, considerando que és o único participante, gostaríamos de saber se é possível que os valores sejam reduzidos? Entendemos que está , em alguns itens , abaixo do valor de referência, porém precisamos travar a negociação direta.				
12/07/2021 12:14:34	MENSAGEM	A. TELES GUIMARAES EIRELI -ME (PARTICIPANTE 059)		
Ok, irei calcular os custos, para da o maximo de desconto em cada item				
12/07/2021 12:15:07	LANCE	A. TELES GUIMARAES EIRELI -ME (PARTICIPANTE 059)		4.060,00
12/07/2021 12:15:37	LANCE	A. TELES GUIMARAES EIRELI -ME (PARTICIPANTE 059)		4.050,00
12/07/2021 12:20:39	NOTIFICAÇÃO	SISTEMA		
O detentor da melhor oferta da etapa de lances é A. TELES GUIMARAES EIRELI -ME				
12/07/2021 12:20:40	NEGOCIAÇÃO			
12/07/2021 12:27:20	MENSAGEM	A. TELES GUIMARAES EIRELI -ME (PARTICIPANTE 059)		
Pronto, realizei ao máximo os descontos de cada item.				
12/07/2021 12:31:15	MENSAGEM	PREGOEIRO		
obrigada				
12/07/2021 12:32:03	HABILITAÇÃO			

LOTE 2 - HABILITAÇÃO

Tablet - Tela de 10,5" (2560 x 1600 pixels), 4G, 3G e Wi-Fi, Processador octa-core de até 2,35 GHz , Caneta S Pen, Armazenamento de 64 GB (expansível até 400 GB), Câmera traseira de 13 MP e frontal de 8 MP, Leitor de íris Bateria de 7.300 mAh

VALORES UNITÁRIOS FINAIS

Item: 1	Unidade: UND.	Marca: POSITIVO	Modelo: POSITIVO
Descrição: Tablet - Tela de 10,5" (2560 x 1600 pixels), 4G, 3G e Wi-Fi, Processador octa-core de até 2,35 GHz , Caneta S Pen, Armazenamento de 64 GB (expansível até 400 GB), Câmera traseira de 13 MP e frontal de 8 MP, Leitor de íris Bateria de 7.300 mAh			
Quantidade: 4	Valor Unit.: 2.800,00	Valor Total: 11.200,00	

CLASSIFICAÇÃO

Razão Social	Num Documento	Oferta Inicial	Oferta Final	ME
1 A. TELES GUIMARAES EIRELI -ME	004 24.614.266/0001-92	2.825,00	2.800,00	Sim

DESCCLASSIFICADOS

Razão Social	Num Documento	Oferta Inicial	Oferta Final	ME
--------------	---------------	----------------	--------------	----



Folha 246
Rubrica [assinatura]

PREFEITURA MUNICIPAL DE BOCA DA MATA
BOCA DA MATA-AL

INABILITADOS

Razão Social	Num Documento	Oferta Inicial	Oferta Final	ME
MOVIMENTOS DO LOTE				
22/06/2021 10:14:50	PUBLICADO			
22/06/2021 13:00:00	RECEPÇÃO DE PROPOSTAS			
06/07/2021 13:43:34	SUSPENSO			
10/07/2021 21:28:37	ANÁLISE DE PROPOSTAS			
11/07/2021 15:04:38	RECEPÇÃO DE PROPOSTAS			
12/07/2021 09:00:00	ANÁLISE DE PROPOSTAS			
12/07/2021 09:21:07	RECEPÇÃO DE PROPOSTAS			
12/07/2021 11:00:00	ANÁLISE DE PROPOSTAS			
12/07/2021 12:10:39	DISPUTA			
12/07/2021 12:10:39	LANCE A. TELES GUIMARAES EIRELI -ME (PARTICIPANTE 004)			2.825,00
12/07/2021 12:16:00	LANCE A. TELES GUIMARAES EIRELI -ME (PARTICIPANTE 004)			2.800,00
12/07/2021 12:20:40	NOTIFICAÇÃO SISTEMA			
O detentor da melhor oferta da etapa de lances é A. TELES GUIMARAES EIRELI -ME				
12/07/2021 12:20:40	NEGOCIAÇÃO			
12/07/2021 12:32:03	HABILITAÇÃO			

LOTE 3 - HABILITAÇÃO

Notebooks - Processador: i3-6006U - Cache: 3MB - Clock: 2.0GHz. Memória: RAM 4GB (4GB soldado DDR4 2133MHz) - Máxima expansão: 16GB. Armazenamento: 1TB 5400 RPM. Chipset: Integrado. Placa Gráfica: Integrada Intel® HD Graphics 520. Tela: Tamanho: 15.6"; Fu

VALORES UNITÁRIOS FINAIS

Item: 1	Unidade: UND.	Marca: POSITIVO	Modelo: POSITIVO
Descrição: Notebooks - Processador: i3-6006U - Cache: 3MB - Clock: 2.0GHz. Memória: RAM 4GB (4GB soldado DDR4 2133MHz) - Máxima expansão: 16GB. Armazenamento: 1TB 5400 RPM. Chipset: Integrado. Placa Gráfica: Integrada Intel® HD Graphics 520. Tela: Tamanho: 15.6"; Full HD Antirreflexo; Resolução: 1920 x 1080 (Full HD); Formato: 16:9 widescreen. Áudio: 2 x 1.5W alto-falantes com certificação Dolby Audio. Portas: HDMI; RJ-45. Ethernet: 100/1000M. Bateria: 2 células 30 WH. Adaptador AC: 45W. USB: 2 x USB 3.0. USB Tipo C: 1 x USB tipo C (USB 3.0). Leitor de cartão: Leitor de cartões 4-em-1 (SD,SDHC, SDXC, MMC)			
Quantidade: 28		Valor Unit.: 2.400,00	Valor Total: 67.200,00

CLASSIFICAÇÃO

Razão Social	Num Documento	Oferta Inicial	Oferta Final	ME
1 A. TELES GUIMARAES EIRELI -ME	090 24.614.266/0001-92	2.439,00	2.400,00	Sim

DESCCLASSIFICADOS

Razão Social	Num Documento	Oferta Inicial	Oferta Final	ME
--------------	---------------	----------------	--------------	----

INABILITADOS

Razão Social	Num Documento	Oferta Inicial	Oferta Final	ME
--------------	---------------	----------------	--------------	----

MOVIMENTOS DO LOTE

22/06/2021 10:14:50	PUBLICADO			
22/06/2021 13:00:00	RECEPÇÃO DE PROPOSTAS			
06/07/2021 13:43:34	SUSPENSO			
10/07/2021 21:28:37	ANÁLISE DE PROPOSTAS			
11/07/2021 15:04:38	RECEPÇÃO DE PROPOSTAS			
12/07/2021 09:00:00	ANÁLISE DE PROPOSTAS			

**PREFEITURA MUNICIPAL DE BOCA DA MATA
BOCA DA MATA-AL**

12/07/2021 09:21:07	RECEPÇÃO DE PROPOSTAS	
12/07/2021 11:00:00	ANÁLISE DE PROPOSTAS	
12/07/2021 12:10:40	DISPUTA	
12/07/2021 12:10:40	LANCE	A. TELES GUIMARAES EIRELI -ME (PARTICIPANTE 090) 2.439,00
12/07/2021 12:16:32	LANCE	A. TELES GUIMARAES EIRELI -ME (PARTICIPANTE 090) 2.400,00
12/07/2021 12:20:40	NOTIFICAÇÃO SISTEMA	
O detentor da melhor oferta da etapa de lances é A. TELES GUIMARAES EIRELI -ME		
12/07/2021 12:20:40	NEGOCIAÇÃO	
12/07/2021 12:32:03	HABILITAÇÃO	

LOTE 4 - HABILITAÇÃO

Impressora 3D - Área de impressão 400mm x 400mm x 400mm Volume de 64 litros; Módulo de LCD integrado; Nivelamento automático; Entrada para cartão de memória; Conexão com computador através de interface USB; Extrusor com bico de Aço Inoxidável para maior d

VALORES UNITÁRIOS FINAIS

Item: 1	Unidade: UND.	Marca: CREALITY ENDER	Modelo: CREALITY ENDER
Descrição: Impressora 3D - Área de impressão 400mm x 400mm x 400mm Volume de 64 litros; Módulo de LCD integrado; Nivelamento automático; Entrada para cartão de memória; Conexão com computador através de interface USB; Extrusor com bico de Aço Inoxidável para maior durabilidade e desempenho; Utilizar filamento de 1.75mm, bico com saída de 0.4mm; Resolução ajustável de 0.1mm a 0.3mm (altura da camada); Conexão USB; Módulo de LCD integrado; Ajuste automático de altura; Entrada para cartão de memória; Alimentação 110/220v; Suporte para rolo de filamento; Materiais de impressão: PLA, Flexível, PETG.			
Quantidade: 4		Valor Unit.: 4.690,00	Valor Total: 18.760,00

CLASSIFICAÇÃO

Razão Social	Num Documento	Oferta Inicial	Oferta Final	ME
1 A. TELES GUIMARAES EIRELI -ME	047 24.614.266/0001-92	4.735,00	4.690,00	Sim

DESCLASSIFICADOS

Razão Social	Num Documento	Oferta Inicial	Oferta Final	ME
--------------	---------------	----------------	--------------	----

INABILITADOS

Razão Social	Num Documento	Oferta Inicial	Oferta Final	ME
--------------	---------------	----------------	--------------	----

MOVIMENTOS DO LOTE

22/06/2021 10:14:50	PUBLICADO	
22/06/2021 13:00:00	RECEPÇÃO DE PROPOSTAS	
06/07/2021 13:43:34	SUSPENSO	
10/07/2021 21:28:37	ANÁLISE DE PROPOSTAS	
11/07/2021 15:04:38	RECEPÇÃO DE PROPOSTAS	
12/07/2021 09:00:00	ANÁLISE DE PROPOSTAS	
12/07/2021 09:21:07	RECEPÇÃO DE PROPOSTAS	
12/07/2021 11:00:00	ANÁLISE DE PROPOSTAS	
12/07/2021 12:10:40	LANCE	A. TELES GUIMARAES EIRELI -ME (PARTICIPANTE 047) 4.735,00
12/07/2021 12:10:40	DISPUTA	
12/07/2021 12:17:17	LANCE	A. TELES GUIMARAES EIRELI -ME (PARTICIPANTE 047) 4.690,00
12/07/2021 12:20:40	NOTIFICAÇÃO SISTEMA	
O detentor da melhor oferta da etapa de lances é A. TELES GUIMARAES EIRELI -ME		
12/07/2021 12:20:40	NEGOCIAÇÃO	
12/07/2021 12:32:03	HABILITAÇÃO	

**PREFEITURA MUNICIPAL DE BOCA DA MATA
 BOCA DA MATA-AL**

LOTE 5 - HABILITAÇÃO

Smart TV - Smart TV LED 50 polegadas 50UK6510 Ultra HD 4k com Conversor Digital; Possuir: 4 HDMI - 2 USB - Wi-Fi ThinQ AI WebOS 4.0 60Hz - Inteligencia Artificia Bivolt (110v/220v); Torque, máx. (duro/macio): 6/15 Nm. Número de rotações (sem carga): 0-70

VALORES UNITÁRIOS FINAIS

Item: 1	Unidade: UND.	Marca: BRITHANIA	Modelo: BRITHANIA
Descrição: Smart TV - Smart TV LED 50 polegadas 50UK6510 Ultra HD 4k com Conversor Digital; Possuir: 4 HDMI - 2 USB - Wi-Fi ThinQ AI WebOS 4.0 60Hz - Inteligencia Artificia Bivolt (110v/220v); Torque, máx. (duro/macio): 6/15 Nm. Número de rotações (sem carga): 0-700 r.p.m; Amplitude de aperto, mín/max: 6 mm; Voltagem da bateria: 12 V; Comprimento: 186 mm; Largura: 73 mm; Altura: 185 mm; Porta brocas: Mandrill de aperto rápido; Diâmetro de perfuração (máximo de perfuração em madeira: 10 mm; máximo de perfuração em aço: 6 mm; máximo do parafuso: 6 mm)			
Quantidade: 2		Valor Unit.: 2.200,00	Valor Total: 4.400,00

CLASSIFICAÇÃO

Razão Social	Num Documento	Oferta Inicial	Oferta Final	ME
1 A. TELES GUIMARAES EIRELI -ME	086 24.614.266/0001-92	2.215,00	2.200,00	Sim

DECLASSIFICADOS

Razão Social	Num Documento	Oferta Inicial	Oferta Final	ME
--------------	---------------	----------------	--------------	----

INABILITADOS

Razão Social	Num Documento	Oferta Inicial	Oferta Final	ME
--------------	---------------	----------------	--------------	----

MOVIMENTOS DO LOTE

22/06/2021 10:14:50	PUBLICADO	
22/06/2021 13:00:00	RECEPÇÃO DE PROPOSTAS	
06/07/2021 13:43:34	SUSPENSO	
10/07/2021 21:28:37	ANÁLISE DE PROPOSTAS	
11/07/2021 15:04:38	RECEPÇÃO DE PROPOSTAS	
12/07/2021 09:00:00	ANÁLISE DE PROPOSTAS	
12/07/2021 09:21:07	RECEPÇÃO DE PROPOSTAS	
12/07/2021 11:00:00	ANÁLISE DE PROPOSTAS	
12/07/2021 12:10:40	LANCE A. TELES GUIMARAES EIRELI -ME (PARTICIPANTE 086)	2.215,00
12/07/2021 12:10:40	DISPUTA	
12/07/2021 12:17:55	LANCE A. TELES GUIMARAES EIRELI -ME (PARTICIPANTE 086)	2.200,00
12/07/2021 12:20:40	NOTIFICAÇÃO SISTEMA	
O detentor da melhor oferta da etapa de lances é A. TELES GUIMARAES EIRELI -ME		
12/07/2021 12:20:40	NEGOCIAÇÃO	
12/07/2021 12:32:03	HABILITAÇÃO	

LOTE 6 - HABILITAÇÃO

Kit de ferramentas para reparo de celular, notebook e tablet - Chave Torx: T2, T3, T4, T5, T6, T7, T8, T9, T10, T15; Chave Philips: 1.2, 1.5, 2.0; Chave de Fenda: 1.5, 2.0; Chave Hexagonal: 2.5, 3, 3.5, 4, 4.5, 5, 5.5; Chave Estrela (5 Pontas): 0.8, 1.2;

VALORES UNITÁRIOS FINAIS

Item: 1	Unidade: UND.	Marca: JM	Modelo: JM
Descrição: Kit de ferramentas para reparo de celular, notebook e tablet - Chave Torx: T2, T3, T4, T5, T6, T7, T8, T9, T10, T15; Chave Philips: 1.2, 1.5, 2.0; Chave de Fenda: 1.5, 2.0; Chave Hexagonal: 2.5, 3, 3.5, 4, 4.5, 5, 5.5; Chave Estrela (5 Pontas): 0.8, 1.2; Chave Y: 2.0; Chave PH2; Chave Triangulo: 2.3; Chave U1: 2.6; 02 - chaves plásticas; 01 - Ventosa; 01 - Pinça; 01 - Chave Pentalobe 30mm			
Quantidade: 3		Valor Unit.: 220,00	Valor Total: 660,00

CLASSIFICAÇÃO



Folha 249
Rubrica

PREFEITURA MUNICIPAL DE BOCA DA MATA
BOCA DA MATA-AL

Razão Social	Num Documento	Oferta Inicial	Oferta Final	ME
1 A. TELES GUIMARAES EIRELI -ME	049 24.614.266/0001-92	233,00	220,00	Sim

DECLASSIFICADOS

Razão Social	Num Documento	Oferta Inicial	Oferta Final	ME
--------------	---------------	----------------	--------------	----

INABILITADOS

Razão Social	Num Documento	Oferta Inicial	Oferta Final	ME
--------------	---------------	----------------	--------------	----

MOVIMENTOS DO LOTE

22/06/2021 10:14:50	PUBLICADO			
22/06/2021 13:00:00	RECEPÇÃO DE PROPOSTAS			
06/07/2021 13:43:34	SUSPENSO			
10/07/2021 21:28:37	ANÁLISE DE PROPOSTAS			
11/07/2021 15:04:38	RECEPÇÃO DE PROPOSTAS			
12/07/2021 09:00:00	ANÁLISE DE PROPOSTAS			
12/07/2021 09:21:07	RECEPÇÃO DE PROPOSTAS			
12/07/2021 11:00:00	ANÁLISE DE PROPOSTAS			
12/07/2021 12:10:40	LANCE A. TELES GUIMARAES EIRELI -ME (PARTICIPANTE 049)			233,00
12/07/2021 12:10:40	DISPUTA			
12/07/2021 12:18:19	LANCE A. TELES GUIMARAES EIRELI -ME (PARTICIPANTE 049)			220,00
12/07/2021 12:20:40	NOTIFICAÇÃO SISTEMA			
O detentor da melhor oferta da etapa de lances é A. TELES GUIMARAES EIRELI -ME				
12/07/2021 12:20:40	NEGOCIAÇÃO			
12/07/2021 12:32:03	HABILITAÇÃO			

LOTE 7 - HABILITAÇÃO

kit de ferramentas manuais - 01 - Maleta Plástica, 01 - Alicates, 01 - Alicates de Encanador, 01 - Martelo, 01 - Estilete, 01 - Chave de Fenda, 01 - Chave Phillips, 01 - Nível, 01 - Chave de suporte para Bits, 11 - Bits de Fenda e Phillips, 09 - Soquetes 5m

VALORES UNITÁRIOS FINAIS

Item: 1	Unidade: UND.	Marca: JM	Modelo: JM
Descrição: kit de ferramentas manuais - 01 - Maleta Plástica, 01 - Alicates, 01 - Alicates de Encanador, 01 - Martelo, 01 - Estilete, 01 - Chave de Fenda, 01 - Chave Phillips, 01 - Nível, 01 - Chave de suporte para Bits, 11 - Bits de Fenda e Phillips, 09 - Soquetes 5mm a 13mm, 06 - Chaves de boca 8mm e 10mm a 14mm, 04 - Chaves Allen 3mm a 6mm, 04 - Chaves de precisão, 01 - Fita Isolante, 05 - Presilhas, 10 - Buchas, 10 - Parafusos 82 - Pregos.			
Quantidade: 3	Valor Unit.: 105,00		Valor Total: 315,00

CLASSIFICAÇÃO

Razão Social	Num Documento	Oferta Inicial	Oferta Final	ME
1 A. TELES GUIMARAES EIRELI -ME	057 24.614.266/0001-92	113,00	105,00	Sim

DECLASSIFICADOS

Razão Social	Num Documento	Oferta Inicial	Oferta Final	ME
--------------	---------------	----------------	--------------	----

INABILITADOS

Razão Social	Num Documento	Oferta Inicial	Oferta Final	ME
--------------	---------------	----------------	--------------	----

MOVIMENTOS DO LOTE

22/06/2021 10:14:50	PUBLICADO			
22/06/2021 13:00:00	RECEPÇÃO DE PROPOSTAS			



Folha

250
Rubrica**PREFEITURA MUNICIPAL DE BOCA DA MATA
BOCA DA MATA-AL**

06/07/2021 13:43:34	SUSPENSO	
10/07/2021 21:28:37	ANÁLISE DE PROPOSTAS	
11/07/2021 15:04:38	RECEPÇÃO DE PROPOSTAS	
12/07/2021 09:00:00	ANÁLISE DE PROPOSTAS	
12/07/2021 09:21:07	RECEPÇÃO DE PROPOSTAS	
12/07/2021 11:00:00	ANÁLISE DE PROPOSTAS	
12/07/2021 12:10:40	LANCE	A. TELES GUIMARAES EIRELI -ME (PARTICIPANTE 057) 113,00
12/07/2021 12:10:40	DISPUTA	
12/07/2021 12:18:45	LANCE	A. TELES GUIMARAES EIRELI -ME (PARTICIPANTE 057) 105,00
12/07/2021 12:18:45	PRORROGAÇÃO AUTOMÁTICA	
12/07/2021 12:20:45	NOTIFICAÇÃO SISTEMA	
O detentor da melhor oferta da etapa de lances é A. TELES GUIMARAES EIRELI -ME		
12/07/2021 12:20:45	NEGOCIAÇÃO	
12/07/2021 12:32:03	HABILITAÇÃO	

**LOTE 8 - HABILITAÇÃO
Filamento PLA ou ABS - Filamentos****VALORES UNITÁRIOS FINAIS**

Item: 1	Unidade: UND.	Marca: FILAMENTOS BLUE	Modelo: FILAMENTOS BLUE
Descrição: Filamento PLA ou ABS - Filamentos			
Quantidade: 120	Valor Unit.: 80,00	Valor Total: 9.600,00	

CLASSIFICAÇÃO

Razão Social	Num Documento	Oferta Inicial	Oferta Final	ME
1 A. TELES GUIMARAES EIRELI -ME	080 24.614.266/0001-92	84,00	80,00	Sim

DESCCLASSIFICADOS

Razão Social	Num Documento	Oferta Inicial	Oferta Final	ME
--------------	---------------	----------------	--------------	----

INABILITADOS

Razão Social	Num Documento	Oferta Inicial	Oferta Final	ME
--------------	---------------	----------------	--------------	----

MOVIMENTOS DO LOTE

22/06/2021 10:14:50	PUBLICADO	
22/06/2021 13:00:00	RECEPÇÃO DE PROPOSTAS	
06/07/2021 13:43:34	SUSPENSO	
10/07/2021 21:28:37	ANÁLISE DE PROPOSTAS	
11/07/2021 15:04:38	RECEPÇÃO DE PROPOSTAS	
12/07/2021 09:00:00	ANÁLISE DE PROPOSTAS	
12/07/2021 09:21:07	RECEPÇÃO DE PROPOSTAS	
12/07/2021 11:00:00	ANÁLISE DE PROPOSTAS	
12/07/2021 12:10:40	LANCE	A. TELES GUIMARAES EIRELI -ME (PARTICIPANTE 080) 84,00
12/07/2021 12:10:40	DISPUTA	
12/07/2021 12:19:04	LANCE	A. TELES GUIMARAES EIRELI -ME (PARTICIPANTE 080) 80,00
12/07/2021 12:19:04	PRORROGAÇÃO AUTOMÁTICA	
12/07/2021 12:21:04	NOTIFICAÇÃO SISTEMA	
O detentor da melhor oferta da etapa de lances é A. TELES GUIMARAES EIRELI -ME		



Folha 251
Rubrica [assinatura]

PREFEITURA MUNICIPAL DE BOCA DA MATA
BOCA DA MATA-AL

12/07/2021 12:21:04 NEGOCIAÇÃO

12/07/2021 12:32:03 HABILITAÇÃO

LOTE 9 - HABILITAÇÃO

Cadeira - Cadeira Giratória com braço, assento e encosto em compensado multilaminado anatômico. Com regulagem de altura

VALORES UNITÁRIOS FINAIS

Item: 1	Unidade: UND.	Marca: SHOPLAB	Modelo: SHOPLAB
Descrição: Cadeira - Cadeira Giratória com braço, assento e encosto em compensado multilaminado anatômico. Com regulagem de altura			
Quantidade: 32	Valor Unit.: 215,00	Valor Total: 6.880,00	

CLASSIFICAÇÃO

Razão Social	Num Documento	Oferta Inicial	Oferta Final	ME
1 A. TELES GUIMARAES EIRELI -ME	005 24.614.266/0001-92	231,00	215,00	Sim

DESCCLASSIFICADOS

Razão Social	Num Documento	Oferta Inicial	Oferta Final	ME
--------------	---------------	----------------	--------------	----

INABILITADOS

Razão Social	Num Documento	Oferta Inicial	Oferta Final	ME
--------------	---------------	----------------	--------------	----

MOVIMENTOS DO LOTE

22/06/2021 10:14:50	PUBLICADO		
22/06/2021 13:00:00	RECEPÇÃO DE PROPOSTAS		
06/07/2021 13:43:34	SUSPENSO		
10/07/2021 21:28:37	ANÁLISE DE PROPOSTAS		
11/07/2021 15:04:38	RECEPÇÃO DE PROPOSTAS		
12/07/2021 09:00:00	ANÁLISE DE PROPOSTAS		
12/07/2021 09:21:07	RECEPÇÃO DE PROPOSTAS		
12/07/2021 11:00:00	ANÁLISE DE PROPOSTAS		
12/07/2021 12:10:40	DISPUTA		
12/07/2021 12:10:40	LANCE	A. TELES GUIMARAES EIRELI -ME (PARTICIPANTE 005)	231,00
12/07/2021 12:19:24	LANCE	A. TELES GUIMARAES EIRELI -ME (PARTICIPANTE 005)	215,00
12/07/2021 12:19:24	PRORROGAÇÃO AUTOMÁTICA		
12/07/2021 12:21:24	NOTIFICAÇÃO	SISTEMA	
O detentor da melhor oferta da etapa de lances é A. TELES GUIMARAES EIRELI -ME			
12/07/2021 12:21:24	NEGOCIAÇÃO		
12/07/2021 12:32:03	HABILITAÇÃO		

LOTE 10 - HABILITAÇÃO

Microondas – 20 L – Referência MT 030 ou equivalente na cor branca

VALORES UNITÁRIOS FINAIS

Item: 1	Unidade: UND.	Marca: CONSUL	Modelo: CONSUL
Descrição: Microondas – 20 L – Referência MT 030 ou equivalente na cor branca			
Quantidade: 2	Valor Unit.: 510,00	Valor Total: 1.020,00	

CLASSIFICAÇÃO

**PREFEITURA MUNICIPAL DE BOCA DA MATA
BOCA DA MATA-AL**

Razão Social	Num Documento	Oferta Inicial	Oferta Final	ME
1 A. TELES GUIMARAES EIRELI -ME	078 24.614.266/0001-92	520,00	510,00	Sim

DECLASSIFICADOS

Razão Social	Num Documento	Oferta Inicial	Oferta Final	ME
--------------	---------------	----------------	--------------	----

INABILITADOS

Razão Social	Num Documento	Oferta Inicial	Oferta Final	ME
--------------	---------------	----------------	--------------	----

MOVIMENTOS DO LOTE

22/06/2021 10:14:50	PUBLICADO			
22/06/2021 13:00:00	RECEPÇÃO DE PROPOSTAS			
06/07/2021 13:43:34	SUSPENSO			
10/07/2021 21:28:37	ANÁLISE DE PROPOSTAS			
11/07/2021 15:04:38	RECEPÇÃO DE PROPOSTAS			
12/07/2021 09:00:00	ANÁLISE DE PROPOSTAS			
12/07/2021 09:21:07	RECEPÇÃO DE PROPOSTAS			
12/07/2021 11:00:00	ANÁLISE DE PROPOSTAS			
12/07/2021 12:10:40	DISPUTA			
12/07/2021 12:10:40	LANCE A. TELES GUIMARAES EIRELI -ME (PARTICIPANTE 078)			520,00
12/07/2021 12:19:54	LANCE A. TELES GUIMARAES EIRELI -ME (PARTICIPANTE 078)			510,00
12/07/2021 12:19:54	PRORROGAÇÃO AUTOMÁTICA			
12/07/2021 12:21:54	NOTIFICAÇÃO SISTEMA			
O detentor da melhor oferta da etapa de lances é A. TELES GUIMARAES EIRELI -ME				
12/07/2021 12:21:54	NEGOCIAÇÃO			
12/07/2021 12:32:03	HABILITAÇÃO			

LOTE 11 - HABILITAÇÃO

Purificador de água com dimensões de (AxLxP) 27,9 x 19,5 x 12,9 cm em mterial plástico na cor branca, Ref. MIO-IBBL ou equivalente

VALORES UNITÁRIOS FINAIS

Item: 1	Unidade: UND.	Marca: BRITHANIA	Modelo: BRITHANIA
Descrição: Purificador de água com dimensões de (AxLxP) 27,9 x 19,5 x 12,9 cm em mterial plástico na cor branca, Ref. MIO-IBBL ou equivalente			
Quantidade: 2	Valor Unit.: 480,00	Valor Total: 960,00	

CLASSIFICAÇÃO

Razão Social	Num Documento	Oferta Inicial	Oferta Final	ME
1 A. TELES GUIMARAES EIRELI -ME	065 24.614.266/0001-92	484,00	480,00	Sim

DECLASSIFICADOS

Razão Social	Num Documento	Oferta Inicial	Oferta Final	ME
--------------	---------------	----------------	--------------	----

INABILITADOS

Razão Social	Num Documento	Oferta Inicial	Oferta Final	ME
--------------	---------------	----------------	--------------	----

MOVIMENTOS DO LOTE

22/06/2021 10:14:50	PUBLICADO			
22/06/2021 13:00:00	RECEPÇÃO DE PROPOSTAS			
06/07/2021 13:43:34	SUSPENSO			

PREFEITURA MUNICIPAL DE BOCA DA MATA
BOCA DA MATA-AL

10/07/2021 21:28:37	ANÁLISE DE PROPOSTAS	
11/07/2021 15:04:38	RECEPÇÃO DE PROPOSTAS	
12/07/2021 09:00:00	ANÁLISE DE PROPOSTAS	
12/07/2021 09:21:07	RECEPÇÃO DE PROPOSTAS	
12/07/2021 11:00:00	ANÁLISE DE PROPOSTAS	
12/07/2021 12:10:40	DISPUTA	
12/07/2021 12:10:40	LANCE	A. TELES GUIMARAES EIRELI -ME (PARTICIPANTE 065) 484,00
12/07/2021 12:20:26	LANCE	A. TELES GUIMARAES EIRELI -ME (PARTICIPANTE 065) 480,00
12/07/2021 12:20:27	PRORROGAÇÃO AUTOMÁTICA	
12/07/2021 12:22:27	NOTIFICAÇÃO SISTEMA	
O detentor da melhor oferta da etapa de lances é A. TELES GUIMARAES EIRELI -ME		
12/07/2021 12:22:27	NEGOCIAÇÃO	
12/07/2021 12:32:04	HABILITAÇÃO	

LOTE 12 - HABILITAÇÃO

Ar, condicionado com tecnologia tipo Inverter com no mínimo 18.000 Btu's com classificação energética tipo A – Modelo IF 42MBCA18M5- ou equivalente

VALORES UNITÁRIOS FINAIS

Item: 1	Unidade: UND.	Marca: ELETROLUX	Modelo: ELETROLUX
Descrição: Ar condicionado com tecnologia tipo Inverter com no mínimo 18.000 Btu's com classificação energética tipo A – Modelo IF 42MBCA18M5- ou equivalente			
Quantidade: 2	Valor Unit.: 2.480,00	Valor Total: 4.960,00	

CLASSIFICAÇÃO

Razão Social	Num Documento	Oferta Inicial	Oferta Final	ME
1 A. TELES GUIMARAES EIRELI -ME	025 24.614.266/0001-92	2.485,00	2.480,00	Sim

DECLASSIFICADOS

Razão Social	Num Documento	Oferta Inicial	Oferta Final	ME
--------------	---------------	----------------	--------------	----

INABILITADOS

Razão Social	Num Documento	Oferta Inicial	Oferta Final	ME
--------------	---------------	----------------	--------------	----

MOVIMENTOS DO LOTE

22/06/2021 10:14:50	PUBLICADO	
22/06/2021 13:00:00	RECEPÇÃO DE PROPOSTAS	
06/07/2021 13:43:34	SUSPENSO	
10/07/2021 21:28:37	ANÁLISE DE PROPOSTAS	
11/07/2021 15:04:38	RECEPÇÃO DE PROPOSTAS	
12/07/2021 09:00:00	ANÁLISE DE PROPOSTAS	
12/07/2021 09:21:07	RECEPÇÃO DE PROPOSTAS	
12/07/2021 11:00:00	ANÁLISE DE PROPOSTAS	
12/07/2021 12:10:40	DISPUTA	
12/07/2021 12:10:40	LANCE	A. TELES GUIMARAES EIRELI -ME (PARTICIPANTE 025) 2.485,00
12/07/2021 12:20:41	NOTIFICAÇÃO SISTEMA	
O detentor da melhor oferta da etapa de lances é A. TELES GUIMARAES EIRELI -ME		
12/07/2021 12:20:41	NEGOCIAÇÃO	
12/07/2021 12:20:53	LANCE	A. TELES GUIMARAES EIRELI -ME (PARTICIPANTE 025) 2.480,00



Folha 254
Rubrica

PREFEITURA MUNICIPAL DE BOCA DA MATA
BOCA DA MATA-AL

12/07/2021 12:32:04 HABILITAÇÃO

LOTE 13 - HABILITAÇÃO

“QUADRO CORTIÇA – Quadro com base em MDF ou compensado, revestido com cortiça e moldura em alumínio natural com Largura de 60 cm e altura de 90 cm.”

VALORES UNITÁRIOS FINAIS

Item: 1	Unidade: UND.	Marca: STALO	Modelo: STALO
Descrição: “QUADRO CORTIÇA – Quadro com base em MDF ou compensado, revestido com cortiça e moldura em alumínio natural com Largura de 60 cm e altura de 90 cm.”			
Quantidade: 2	Valor Unit.: 109,00	Valor Total: 218,00	

CLASSIFICAÇÃO

Razão Social	Num Documento	Oferta Inicial	Oferta Final	ME
1 A. TELES GUIMARAES EIRELI -ME	091 24.614.266/0001-92	112,00	109,00	Sim

DECLASSIFICADOS

Razão Social	Num Documento	Oferta Inicial	Oferta Final	ME
--------------	---------------	----------------	--------------	----

INABILITADOS

Razão Social	Num Documento	Oferta Inicial	Oferta Final	ME
--------------	---------------	----------------	--------------	----

MOVIMENTOS DO LOTE

22/06/2021 10:14:50	PUBLICADO		
22/06/2021 13:00:00	RECEPÇÃO DE PROPOSTAS		
06/07/2021 13:43:34	SUSPENSO		
10/07/2021 21:28:37	ANÁLISE DE PROPOSTAS		
11/07/2021 15:04:38	RECEPÇÃO DE PROPOSTAS		
12/07/2021 09:00:00	ANÁLISE DE PROPOSTAS		
12/07/2021 09:21:07	RECEPÇÃO DE PROPOSTAS		
12/07/2021 11:00:00	ANÁLISE DE PROPOSTAS		
12/07/2021 12:10:41	DISPUTA		
12/07/2021 12:10:41	LANCE	A. TELES GUIMARAES EIRELI -ME (PARTICIPANTE 091)	112,00
12/07/2021 12:20:41	NOTIFICAÇÃO SISTEMA		
O detentor da melhor oferta da etapa de lances é A. TELES GUIMARAES EIRELI -ME			
12/07/2021 12:20:41	NEGOCIAÇÃO		
12/07/2021 12:21:23	LANCE	A. TELES GUIMARAES EIRELI -ME (PARTICIPANTE 091)	109,00
12/07/2021 12:32:04	HABILITAÇÃO		

LOTE 14 - HABILITAÇÃO

PAREDE DE FERRAMENTAS – Painel para ferramentas 72,5 x 57,5 cm confeccionado em chapa de aço de baixo teor de carbono. Possui quatro furações para instalação nas dobras laterais em formato oblongo para encaixe do painel aos parafusos previamente instalado

VALORES UNITÁRIOS FINAIS

Item: 1	Unidade: UND.	Marca: ORGANIZADOR	Modelo: ORGANIZADOR
Descrição: PAREDE DE FERRAMENTAS – Painel para ferramentas 72,5 x 57,5 cm confeccionado em chapa de aço de baixo teor de carbono. Possui quatro furações para instalação nas dobras laterais em formato oblongo para encaixe do painel aos parafusos previamente instalados na parede. Com furações de diâmetro 5.3mm em dispostos em linhas verticais de furos em passos de 28mm linhas horizontais de furos em passos de 28mm, linhas horizontais de furos em passos de 37mm. Acabamento Superficial através do tratamento químico antiferruginoso e fosfatizante com pintura eletrostática a pó com camada mínima de 70 micras – Dimensões: Tamanho (LxAxP): 725 x 575 x 20 mm; Capacidade de carga: 30kg distribuídos. Espessura da chapa: 0,60 mm			
Quantidade: 2	Valor Unit.: 279,00	Valor Total: 558,00	

PREFEITURA MUNICIPAL DE BOCA DA MATA
BOCA DA MATA-AL

CLASSIFICAÇÃO

Razão Social	Num Documento	Oferta Inicial	Oferta Final	ME
1 A. TELES GUIMARAES EIRELI -ME	040 24.614.266/0001-92	299,00	279,00	Sim

DECLASSIFICADOS

Razão Social	Num Documento	Oferta Inicial	Oferta Final	ME
--------------	---------------	----------------	--------------	----

INABILITADOS

Razão Social	Num Documento	Oferta Inicial	Oferta Final	ME
--------------	---------------	----------------	--------------	----

MOVIMENTOS DO LOTE

22/06/2021 10:14:50	PUBLICADO			
22/06/2021 13:00:00	RECEPÇÃO DE PROPOSTAS			
06/07/2021 13:43:34	SUSPENSO			
07/07/2021 21:28:37	ANÁLISE DE PROPOSTAS			
11/07/2021 15:04:38	RECEPÇÃO DE PROPOSTAS			
12/07/2021 09:00:00	ANÁLISE DE PROPOSTAS			
12/07/2021 09:21:07	RECEPÇÃO DE PROPOSTAS			
12/07/2021 11:00:00	ANÁLISE DE PROPOSTAS			
12/07/2021 12:10:41	DISPUTA			
12/07/2021 12:10:41	LANCE A. TELES GUIMARAES EIRELI -ME (PARTICIPANTE 040)			299,00
12/07/2021 12:20:41	NOTIFICAÇÃO SISTEMA			
O detentor da melhor oferta da etapa de lances é A. TELES GUIMARAES EIRELI -ME				
12/07/2021 12:20:41	NEGOCIAÇÃO			
12/07/2021 12:21:45	LANCE A. TELES GUIMARAES EIRELI -ME (PARTICIPANTE 040)			279,00
12/07/2021 12:32:04	HABILITAÇÃO			

LOTE 15 - HABILITAÇÃO

NOBREAK PARA IMPRESSORA: Potência (s): 1800VA – Nobreak interativo com regulação on-line; comunicação inteligente; padrão RS-232 e USB (acompanha cabo); Função battery saver, microprocessador: RISC/FLASH de alta velocidade. Tensão: Bivolt automático de en

VALORES UNITÁRIOS FINAIS

Item: 1	Unidade: UND.	Marca: INTELBRAS	Modelo: INTELBRAS
Descrição: NOBREAK PARA IMPRESSORA: Potência (s): 1800VA – Nobreak interativo com regulação on-line; comunicação inteligente; padrão RS-232 e USB (acompanha cabo); Função battery saver, microprocessador: RISC/FLASH de alta velocidade. Tensão: Bivolt automático de entrada com saída 115V			
Quantidade: 4	Valor Unit.: 1.390,00	Valor Total: 5.560,00	

CLASSIFICAÇÃO

Razão Social	Num Documento	Oferta Inicial	Oferta Final	ME
1 A. TELES GUIMARAES EIRELI -ME	093 24.614.266/0001-92	1.399,00	1.390,00	Sim

DECLASSIFICADOS

Razão Social	Num Documento	Oferta Inicial	Oferta Final	ME
--------------	---------------	----------------	--------------	----

INABILITADOS

Razão Social	Num Documento	Oferta Inicial	Oferta Final	ME
--------------	---------------	----------------	--------------	----

MOVIMENTOS DO LOTE

22/06/2021 10:14:50	PUBLICADO
22/06/2021 13:00:00	RECEPÇÃO DE PROPOSTAS



Folha 256
Rubrica [assinatura]

PREFEITURA MUNICIPAL DE BOCA DA MATA
BOCA DA MATA-AL

06/07/2021 13:43:34	SUSPENSO	
10/07/2021 21:28:37	ANÁLISE DE PROPOSTAS	
11/07/2021 15:04:38	RECEPÇÃO DE PROPOSTAS	
12/07/2021 09:00:00	ANÁLISE DE PROPOSTAS	
12/07/2021 09:21:07	RECEPÇÃO DE PROPOSTAS	
12/07/2021 11:00:00	ANÁLISE DE PROPOSTAS	
12/07/2021 12:10:41	LANCE	A. TELES GUIMARAES EIRELI -ME (PARTICIPANTE 093) 1.399,00
12/07/2021 12:10:41	DISPUTA	
12/07/2021 12:20:41	NOTIFICAÇÃO SISTEMA	
O detentor da melhor oferta da etapa de lances é A. TELES GUIMARAES EIRELI -ME		
12/07/2021 12:20:41	NEGOCIAÇÃO	
12/07/2021 12:22:24	LANCE	A. TELES GUIMARAES EIRELI -ME (PARTICIPANTE 093) 1.390,00
12/07/2021 12:32:04	HABILITAÇÃO	

LOTE 16 - HABILITAÇÃO

NOBREAK PARA DEMAIS EQUIPAMENTOS: Forma de onda: senoidal por aproximação retangular – PWM indicado para usuários residenciais, escritórios, home office potência 3.000 VA – 2W – Modelo bivolt automático: entrada 115-127/220V COM SAÍDA 115v – Saída para ba

VALORES UNITÁRIOS FINAIS

Item: 1	Unidade: UND.	Marca: INTELBRAS	Modelo: INTELBRAS
Descrição: NOBREAK PARA DEMAIS EQUIPAMENTOS: Forma de onda: senoidal por aproximação retangular – PWM indicado para usuários residenciais, escritórios, home office potência 3.000 VA – 2W – Modelo bivolt automático: entrada 115-127/220V COM SAÍDA 115v – Saída para bateria externa – estabilizador e filtro de linha internos – 10 tomadas NBR 14146 (6 tomadas) + 4 tomadas de 20ª – 6 NÍVEIS DE PROTEÇÃO – Queda de rede blackout) ruído de rede elétrica; sobretensão de rede elétrica; surtos de tensão de rede: correção de variação da rede elétrica por degrau.			
Quantidade: 2	Valor Unit.: 3.530,00	Valor Total: 7.060,00	

CLASSIFICAÇÃO

Razão Social	Num Documento	Oferta Inicial	Oferta Final	ME
1 A. TELES GUIMARAES EIRELI -ME	015 24.614.266/0001-92	3.541,00	3.530,00	Sim

DESCLASSIFICADOS

Razão Social	Num Documento	Oferta Inicial	Oferta Final	ME
--------------	---------------	----------------	--------------	----

INABILITADOS

Razão Social	Num Documento	Oferta Inicial	Oferta Final	ME
--------------	---------------	----------------	--------------	----

MOVIMENTOS DO LOTE

22/06/2021 10:14:50	PUBLICADO	
22/06/2021 13:00:00	RECEPÇÃO DE PROPOSTAS	
06/07/2021 13:43:34	SUSPENSO	
10/07/2021 21:28:37	ANÁLISE DE PROPOSTAS	
11/07/2021 15:04:38	RECEPÇÃO DE PROPOSTAS	
12/07/2021 09:00:00	ANÁLISE DE PROPOSTAS	
12/07/2021 09:21:07	RECEPÇÃO DE PROPOSTAS	
12/07/2021 11:00:00	ANÁLISE DE PROPOSTAS	
12/07/2021 12:10:41	DISPUTA	
12/07/2021 12:10:41	LANCE	A. TELES GUIMARAES EIRELI -ME (PARTICIPANTE 015) 3.541,00
12/07/2021 12:20:41	NOTIFICAÇÃO SISTEMA	
O detentor da melhor oferta da etapa de lances é A. TELES GUIMARAES EIRELI -ME		

**PREFEITURA MUNICIPAL DE BOCA DA MATA
BOCA DA MATA-AL**

12/07/2021 12:20:41	NEGOCIAÇÃO	
12/07/2021 12:23:36	LANCE	A. TELES GUIMARAES EIRELI -ME (PARTICIPANTE 015) 3.530,00
12/07/2021 12:32:04	HABILITAÇÃO	

LOTE 17 - HABILITAÇÃO

**Switch 24 Portas /1000 -PADRÕES E PROTOCOLOS: IEEE 802.3I, IEEE 802.3U, IEEE 802.3AB, IEEE 802.3X;
INTERFACE: 24 PORTAS RJ45 10/100/1000MBPS COM AUTO NEGOCIAÇÃO (AUTO MDI/MDIX), MÍDIA DE REDE: 10BASE-T: UTP CABO CATEGORIA 3, 4, 5 (MÁXIMO 100M) 100BASE-TX**

VALORES UNITÁRIOS FINAIS

Item: 1	Unidade: UND.	Marca: TP LINK	Modelo: TP LINK
Descrição: Switch 24 Portas /1000 -PADRÕES E PROTOCOLOS: IEEE 802.3I, IEEE 802.3U, IEEE 802.3AB, IEEE 802.3X; INTERFACE: 24 PORTAS RJ45 10/100/1000MBPS COM AUTO NEGOCIAÇÃO (AUTO MDI/MDIX), MÍDIA DE REDE: 10BASE-T: UTP CABO CATEGORIA 3, 4, 5 (MÁXIMO 100M) 100BASE-TX 100BASE-T: UTP CABO CATEGORIA 5, 5E (MÁXIMO 100M); FONTE DE ALIMENTAÇÃO: 100-240VAC, 50/60HZ; MONTAGEM: RACK MOUNTABLE. DE MESMA QUALIDADE OU SUPERIOR AO SWITCH TL-SG1024D; DEVIDAMENTE INSTALADO ; Roteador wireless; -4 portas 300mbps TL – WR840N; 12 caixas 4x2 com 01 tomada RJ45 com cabo LAN			
Quantidade: 2		Valor Unit.: 445,00	Valor Total: 890,00

CLASSIFICAÇÃO

Razão Social	Num Documento	Oferta Inicial	Oferta Final	ME
1 A. TELES GUIMARAES EIRELI -ME	081 24.614.266/0001-92	451,00	445,00	Sim

DESCCLASSIFICADOS

Razão Social	Num Documento	Oferta Inicial	Oferta Final	ME
--------------	---------------	----------------	--------------	----

INABILITADOS

Razão Social	Num Documento	Oferta Inicial	Oferta Final	ME
--------------	---------------	----------------	--------------	----

MOVIMENTOS DO LOTE

22/06/2021 10:14:50	PUBLICADO	
22/06/2021 13:00:00	RECEPÇÃO DE PROPOSTAS	
06/07/2021 13:43:34	SUSPENSO	
10/07/2021 21:28:37	ANÁLISE DE PROPOSTAS	
11/07/2021 15:04:38	RECEPÇÃO DE PROPOSTAS	
12/07/2021 09:00:00	ANÁLISE DE PROPOSTAS	
12/07/2021 09:21:07	RECEPÇÃO DE PROPOSTAS	
12/07/2021 11:00:00	ANÁLISE DE PROPOSTAS	
12/07/2021 12:10:41	DISPUTA	
12/07/2021 12:10:41	LANCE	A. TELES GUIMARAES EIRELI -ME (PARTICIPANTE 081) 451,00
12/07/2021 12:20:41	NOTIFICAÇÃO SISTEMA	
O detentor da melhor oferta da etapa de lances é A. TELES GUIMARAES EIRELI -ME		
12/07/2021 12:20:41	NEGOCIAÇÃO	
12/07/2021 12:23:58	LANCE	A. TELES GUIMARAES EIRELI -ME (PARTICIPANTE 081) 445,00
12/07/2021 12:32:04	HABILITAÇÃO	

LOTE 18 - HABILITAÇÃO

ARMÁRIO EM MDF – COPA 01 – Armário embaixo da bancada da copinha 80 x 50 cm com 02 portas

VALORES UNITÁRIOS FINAIS



Folha

258
Rubrica**PREFEITURA MUNICIPAL DE BOCA DA MATA
BOCA DA MATA-AL**

Item: 1 Unidade: UND. Marca: DAFITI Modelo: DAFITI
Descrição: ARMÁRIO EM MDF – COPA 01 – Armário embaixo da bancada da copinha 80 x 50 cm com 02 portas
Quantidade: 2 Valor Unit.: 500,00 Valor Total: 1.000,00

CLASSIFICAÇÃO

Razão Social	Num Documento	Oferta Inicial	Oferta Final	ME
1 A. TELES GUIMARAES EIRELI -ME	070 24.614.266/0001-92	503,00	500,00	Sim

DECLASSIFICADOS

Razão Social	Num Documento	Oferta Inicial	Oferta Final	ME
--------------	---------------	----------------	--------------	----

INABILITADOS

Razão Social	Num Documento	Oferta Inicial	Oferta Final	ME
--------------	---------------	----------------	--------------	----

MOVIMENTOS DO LOTE

22/06/2021 10:14:50	PUBLICADO			
22/06/2021 13:00:00	RECEPÇÃO DE PROPOSTAS			
06/07/2021 13:43:34	SUSPENSO			
10/07/2021 21:28:37	ANÁLISE DE PROPOSTAS			
11/07/2021 15:04:38	RECEPÇÃO DE PROPOSTAS			
12/07/2021 09:00:00	ANÁLISE DE PROPOSTAS			
12/07/2021 09:21:07	RECEPÇÃO DE PROPOSTAS			
12/07/2021 11:00:00	ANÁLISE DE PROPOSTAS			
12/07/2021 12:10:41	DISPUTA			
12/07/2021 12:10:41	LANCE A. TELES GUIMARAES EIRELI -ME (PARTICIPANTE 070)			503,00
12/07/2021 12:20:41	NOTIFICAÇÃO SISTEMA			
O detentor da melhor oferta da etapa de lances é A. TELES GUIMARAES EIRELI -ME				
12/07/2021 12:20:41	NEGOCIAÇÃO			
12/07/2021 12:24:18	LANCE A. TELES GUIMARAES EIRELI -ME (PARTICIPANTE 070)			500,00
12/07/2021 12:32:04	HABILITAÇÃO			

LOTE 19 - HABILITAÇÃO

ARMÁRIO EM MDF – Produzido em MDP/NP; -4 prateleiras; Peso: 40,95 kg; Altura: 1,60m; Largura 0,75m; Profundidade 0,38m

VALORES UNITÁRIOS FINAIS

Item: 1 Unidade: UND. Marca: DAFITI Modelo: DAFITI
Descrição: ARMÁRIO EM MDF – Produzido em MDP/NP; -4 prateleiras; Peso: 40,95 kg; Altura: 1,60m; Largura 0,75m; Profundidade 0,38m
Quantidade: 2 Valor Unit.: 410,00 Valor Total: 820,00

CLASSIFICAÇÃO

Razão Social	Num Documento	Oferta Inicial	Oferta Final	ME
1 A. TELES GUIMARAES EIRELI -ME	056 24.614.266/0001-92	419,00	410,00	Sim

DECLASSIFICADOS

Razão Social	Num Documento	Oferta Inicial	Oferta Final	ME
--------------	---------------	----------------	--------------	----

INABILITADOS

Razão Social	Num Documento	Oferta Inicial	Oferta Final	ME
--------------	---------------	----------------	--------------	----

MOVIMENTOS DO LOTE



Folha 259
Rubrica

PREFEITURA MUNICIPAL DE BOCA DA MATA
BOCA DA MATA-AL

22/06/2021 10:14:50	PUBLICADO	
22/06/2021 13:00:00	RECEPÇÃO DE PROPOSTAS	
06/07/2021 13:43:34	SUSPENSO	
10/07/2021 21:28:37	ANÁLISE DE PROPOSTAS	
11/07/2021 15:04:38	RECEPÇÃO DE PROPOSTAS	
12/07/2021 09:00:00	ANÁLISE DE PROPOSTAS	
12/07/2021 09:21:07	RECEPÇÃO DE PROPOSTAS	
12/07/2021 11:00:00	ANÁLISE DE PROPOSTAS	
12/07/2021 12:10:41	DISPUTA	
12/07/2021 12:10:41	LANCE A. TELES GUIMARAES EIRELI -ME (PARTICIPANTE 056)	419,00
12/07/2021 12:20:41	NOTIFICAÇÃO SISTEMA	
O detentor da melhor oferta da etapa de lances é A. TELES GUIMARAES EIRELI -ME		
12/07/2021 12:20:41	NEGOCIAÇÃO	
12/07/2021 12:24:44	LANCE A. TELES GUIMARAES EIRELI -ME (PARTICIPANTE 056)	410,00
12/07/2021 12:32:04	HABILITAÇÃO	

LOTE 20 - HABILITAÇÃO

MESA DE TRABALHO EM MDF – Mínimo 1,35 x 0,60 m, os pés das mesas serão em Tubo industrial 4x4 com chapa 16, pintado com esmalte sintético fosco na cor preta e tampo em MDF, espessura de 3cm na cor branca

VALORES UNITÁRIOS FINAIS

Item: 1	Unidade: UND.	Marca: DAFITI	Modelo: DAFITI
Descrição: MESA DE TRABALHO EM MDF – Mínimo 1,35 x 0,60 m, os pés das mesas serão em Tubo industrial 4x4 com chapa 16, pintado com esmalte sintético fosco na cor preta e tampo em MDF, espessura de 3cm na cor branca			
Quantidade: 32	Valor Unit.: 280,00	Valor Total: 8.960,00	

CLASSIFICAÇÃO

Razão Social	Num Documento	Oferta Inicial	Oferta Final	ME
1 A. TELES GUIMARAES EIRELI -ME	043 24.614.266/0001-92	290,00	280,00	Sim

DESCLASSIFICADOS

Razão Social	Num Documento	Oferta Inicial	Oferta Final	ME
--------------	---------------	----------------	--------------	----

INABILITADOS

Razão Social	Num Documento	Oferta Inicial	Oferta Final	ME
--------------	---------------	----------------	--------------	----

MOVIMENTOS DO LOTE

22/06/2021 10:14:50	PUBLICADO	
22/06/2021 13:00:00	RECEPÇÃO DE PROPOSTAS	
06/07/2021 13:43:34	SUSPENSO	
10/07/2021 21:28:37	ANÁLISE DE PROPOSTAS	
11/07/2021 15:04:38	RECEPÇÃO DE PROPOSTAS	
12/07/2021 09:00:00	ANÁLISE DE PROPOSTAS	
12/07/2021 09:21:07	RECEPÇÃO DE PROPOSTAS	
12/07/2021 11:00:00	ANÁLISE DE PROPOSTAS	
12/07/2021 12:10:41	LANCE A. TELES GUIMARAES EIRELI -ME (PARTICIPANTE 043)	290,00
12/07/2021 12:10:41	DISPUTA	
12/07/2021 12:20:41	NOTIFICAÇÃO SISTEMA	
O detentor da melhor oferta da etapa de lances é A. TELES GUIMARAES EIRELI -ME		

Folha 260

Rubrica

PREFEITURA MUNICIPAL DE BOCA DA MATA
BOCA DA MATA-AL

12/07/2021 12:20:41 NEGOCIAÇÃO

12/07/2021 12:25:22 LANCE A. TELES GUIMARAES EIRELI -ME (PARTICIPANTE 043)

280,00

12/07/2021 12:32:04 HABILITAÇÃO

LOTE 21 - HABILITAÇÃO

MESA EM MDF – Mínimo 2,20 m x 0,60 m. Os pés das mesas serão em tudo industrial 4x4 com chapa 16, pintado com esmalte sintético fosco na cor preta e tampo em MDF, espessura de 3cm na cor branca

VALORES UNITÁRIOS FINAIS

Item: 1	Unidade: UND.	Marca: DAFITI	Modelo: DAFITI
Descrição: MESA EM MDF – Mínimo 2,20 m x 0,60 m. Os pés das mesas serão em tudo industrial 4x4 com chapa 16, pintado com esmalte sintético fosco na cor preta e tampo em MDF, espessura de 3cm na cor branca			
Quantidade: 2	Valor Unit.: 720,00	Valor Total: 1.440,00	

CLASSIFICAÇÃO

Razão Social	Num Documento	Oferta Inicial	Oferta Final	ME
1 A. TELES GUIMARAES EIRELI -ME	022 24.614.266/0001-92	722,00	720,00	Sim

DESCCLASSIFICADOS

Razão Social	Num Documento	Oferta Inicial	Oferta Final	ME
--------------	---------------	----------------	--------------	----

INABILITADOS

Razão Social	Num Documento	Oferta Inicial	Oferta Final	ME
--------------	---------------	----------------	--------------	----

MOVIMENTOS DO LOTE

22/06/2021 10:14:50 PUBLICADO

22/06/2021 13:00:00 RECEPÇÃO DE PROPOSTAS

06/07/2021 13:43:34 SUSPENSO

10/07/2021 21:28:37 ANÁLISE DE PROPOSTAS

11/07/2021 15:04:38 RECEPÇÃO DE PROPOSTAS

12/07/2021 09:00:00 ANÁLISE DE PROPOSTAS

12/07/2021 09:21:07 RECEPÇÃO DE PROPOSTAS

12/07/2021 11:00:00 ANÁLISE DE PROPOSTAS

12/07/2021 12:10:41 LANCE A. TELES GUIMARAES EIRELI -ME (PARTICIPANTE 022)

722,00

12/07/2021 12:10:41 DISPUTA

12/07/2021 12:20:41 NOTIFICAÇÃO SISTEMA

O detentor da melhor oferta da etapa de lances é A. TELES GUIMARAES EIRELI -ME

12/07/2021 12:20:41 NEGOCIAÇÃO

12/07/2021 12:25:45 LANCE A. TELES GUIMARAES EIRELI -ME (PARTICIPANTE 022)

720,00

12/07/2021 12:32:04 HABILITAÇÃO

LOTE 22 - HABILITAÇÃO

Furadeira e parafuseira Bivolt (110V/220V Torque, máx (duro/macio): 6/15 Nm. Números de rotações (sem carga): 0-700 rpm; Amplitude de aperto, mín./máx: 06mm; Voltagem da bateria 12v, comprimento: 186mm; largura 73mm, altura 185mm; porta brocas: Mandrill de

VALORES UNITÁRIOS FINAIS



Folha 261
Rubrica [assinatura]

**PREFEITURA MUNICIPAL DE BOCA DA MATA
BOCA DA MATA-AL**

Item: 1 Unidade: UND. Marca: BLACK&DECK Modelo: BLACK&DECK
Descrição: Furadeira e parafuseira Bivolt (110V/220V Torque, máx (duro/macio): 6/15 Nm. Números de rotações (sem carga): 0-700 rpm; Amplitude de aperto, mín./máx: 06mm; Voltagem da bateria 12v, comprimento: 186mm; largura 73mm, altura 185mm; porta brocas: Mandrill de aperto rápido; diâmetro de perfuração (máximo de perfuração em madeira: 10mm; máximo de perfuração em aço: 6mm, máximo do parafuso 6mm
Quantidade: 32 Valor Unit.: 468,00 Valor Total: 14.976,00

CLASSIFICAÇÃO

Razão Social	Num Documento	Oferta Inicial	Oferta Final	ME
1 A. TELES GUIMARAES EIRELI -ME	002 24.614.266/0001-92	475,00	468,00	Sim

DESCLASSIFICADOS

Razão Social	Num Documento	Oferta Inicial	Oferta Final	ME
--------------	---------------	----------------	--------------	----

INABILITADOS

Razão Social	Num Documento	Oferta Inicial	Oferta Final	ME
--------------	---------------	----------------	--------------	----

MOVIMENTOS DO LOTE

22/06/2021 10:14:50	PUBLICADO			
22/06/2021 13:00:00	RECEPÇÃO DE PROPOSTAS			
06/07/2021 13:43:34	SUSPENSO			
10/07/2021 21:28:37	ANÁLISE DE PROPOSTAS			
11/07/2021 15:04:38	RECEPÇÃO DE PROPOSTAS			
12/07/2021 09:00:00	ANÁLISE DE PROPOSTAS			
12/07/2021 09:21:07	RECEPÇÃO DE PROPOSTAS			
12/07/2021 11:00:00	ANÁLISE DE PROPOSTAS			
12/07/2021 12:10:41	LANCE A. TELES GUIMARAES EIRELI -ME (PARTICIPANTE 002)			475,00
12/07/2021 12:10:41	DISPUTA			
12/07/2021 12:20:42	NOTIFICAÇÃO SISTEMA			
O detentor da melhor oferta da etapa de lances é A. TELES GUIMARAES EIRELI -ME				
12/07/2021 12:20:42	NEGOCIAÇÃO			
12/07/2021 12:26:05	LANCE A. TELES GUIMARAES EIRELI -ME (PARTICIPANTE 002)			468,00
12/07/2021 12:32:04	HABILITAÇÃO			

PREGOEIRO: WANESKA PIMENTEL DA CUNHA PINTO

Informacoes dos participantes



Participante	Documento	UF	Cidade	Endereço	Bairro	CEP	Telefone	Email	Representante	CPF	RG	Email	Telefone
A TELES GUIMARAES EIRELI-ME	24614266000192	AL	BOCA DA MATA	RUA JOSE HENRIQUE TEIXEIRA	CENTRO	57690000	8232791026	diretoria@casag.com.br	ANDREY TELES GUIMARÃES	02119061408	1457938	diretoria@casag.com.br	8232791026

Folha

262

Rubrica

Relatório de classificação



Folha 263

[Handwritten signature]
Rubricado

Lote	Posição	Razão Social	CPF/CNPJ	Lance	ME	Classificado	Rubricado
1	1	A. TELES GUIMARAES EIRELI - ME	24614266000192	4050,00	SIM	SIM	SIM
2	1	A. TELES GUIMARAES EIRELI - ME	24614266000192	2800,00	SIM	SIM	SIM
3	1	A. TELES GUIMARAES EIRELI - ME	24614266000192	2400,00	SIM	SIM	SIM
4	1	A. TELES GUIMARAES EIRELI - ME	24614266000192	4690,00	SIM	SIM	SIM
5	1	A. TELES GUIMARAES EIRELI - ME	24614266000192	2200,00	SIM	SIM	SIM
6	1	A. TELES GUIMARAES EIRELI - ME	24614266000192	220,00	SIM	SIM	SIM
7	1	A. TELES GUIMARAES EIRELI - ME	24614266000192	105,00	SIM	SIM	SIM
8	1	A. TELES GUIMARAES EIRELI - ME	24614266000192	80,00	SIM	SIM	SIM
9	1	A. TELES GUIMARAES EIRELI - ME	24614266000192	215,00	SIM	SIM	SIM
10	1	A. TELES GUIMARAES EIRELI - ME	24614266000192	510,00	SIM	SIM	SIM
11	1	A. TELES GUIMARAES EIRELI - ME	24614266000192	480,00	SIM	SIM	SIM
12	1	A. TELES GUIMARAES EIRELI - ME	24614266000192	2480,00	SIM	SIM	SIM
13	1	A. TELES GUIMARAES EIRELI - ME	24614266000192	109,00	SIM	SIM	SIM
14	1	A. TELES GUIMARAES EIRELI - ME	24614266000192	279,00	SIM	SIM	SIM
15	1	A. TELES GUIMARAES EIRELI - ME	24614266000192	1390,00	SIM	SIM	SIM
16	1	A. TELES GUIMARAES EIRELI - ME	24614266000192	3530,00	SIM	SIM	SIM
17	1	A. TELES GUIMARAES EIRELI - ME	24614266000192	445,00	SIM	SIM	SIM
18	1	A. TELES GUIMARAES EIRELI - ME	24614266000192	500,00	SIM	SIM	SIM
19	1	A. TELES GUIMARAES EIRELI - ME	24614266000192	410,00	SIM	SIM	SIM
20	1	A. TELES GUIMARAES EIRELI - ME	24614266000192	280,00	SIM	SIM	SIM
21	1	A. TELES GUIMARAES EIRELI - ME	24614266000192	720,00	SIM	SIM	SIM
22	1	A. TELES GUIMARAES EIRELI - ME	24614266000192	468,00	SIM	SIM	SIM

PREFEITURA MUNICIPAL DE BOCA DA MATA
BOCA DA MATA-AL

Download de Arquivos do Processo

PREGÃO ELETRÔNICO Nº 08/2021
Processo Administrativo Nº 0111007/2021
Tipo: REGISTRO DE PREÇO
PREGOEIRO: WANESKA PIMENTEL DA CUNHA PINTO
Data de Publicação: 22/06/2021 10:14:51

Arquivo: Termo de referência.pdf

Downloads: 1

Horário: 23/06/2021 15:08:01

Usuário: SILK BRINDES COMUNICAÇÃO VISUAL,
PUBLICIDADE, PROPAGANDA E
TELECOMUNICAÇÕES LTDA ME

Documento: 19.814.481/0001-05

E-mail: silkbrindes@live.com

CEP: 38.770-000

Telefone: (03)835612588

TOTAL DE DOWNLOADS: 1



Folha

955
721
Rubrica

TRIBUNAL DE CONTAS DA UNIÃO

CERTIDÃO NEGATIVA

DE

LICITANTES INIDÔNEOS

Nome completo: **A. TELES GUIMARAES EIRELI**

CPF/CNPJ: **24.614.266/0001-92**

O Tribunal de Contas da União CERTIFICA que, na presente data, o (a) requerente acima identificado(a) NÃO CONSTA da relação de responsáveis inidôneos para participar de licitação na administração pública federal, por decisão deste Tribunal, nos termos do art. 46 da Lei nº 8.443/92 (Lei Orgânica do TCU).

Não constam da relação consultada para emissão desta certidão os responsáveis ainda não notificados do teor dos acórdãos condenatórios, aqueles cujas condenações tenham tido seu prazo de vigência expirado, bem como aqueles cujas apreciações estejam suspensas em razão de interposição de recurso com efeito suspensivo ou de decisão judicial.

Certidão emitida às 14:19:22 do dia 12/07/2021, com validade de trinta dias a contar da emissão.

A veracidade das informações aqui prestadas podem ser confirmadas no sítio <https://contas.tcu.gov.br/ords/f?p=INABILITADO:5>

Código de controle da certidão: HGBE120721141922

Atenção: qualquer rasura ou emenda invalidará este documento.

Seja bem-vindo ao Sistema Inabilitados e Inidôneos

Relação de inabilitados Relação de inidôneos Emitir certidão negativa Verificar certidão emitida

✓ Certidão negativa de inidôneo processada! ×**Certidão**[Voltar](#)

TRIBUNAL DE CONTAS DA UNIÃO
CERTIDÃO NEGATIVA
DE
LICITANTES INIDÔNEOS

Nome completo: **A. TELES GUIMARAES EIRELI**CPF/CNPJ: **24.614.266/0001-92**

O Tribunal de Contas da União CERTIFICA que, na presente data, o (a) requerente acima identificado(a) NÃO CONSTA da relação de responsáveis inidôneos para participar de licitação na administração pública federal, por decisão deste Tribunal, nos termos do art. 46 da Lei nº 8.443/92 (Lei Orgânica do TCU).

Não constam da relação consultada para emissão desta certidão os responsáveis ainda não notificados do teor dos acórdãos condenatórios, aqueles cujas condenações tenham tido seu prazo de vigência expirado, bem como aqueles cujas apreciações estejam suspensas em razão de interposição de recurso com efeito suspensivo ou de decisão judicial.



Folha 267
Rubrica

Seja bem-vindo ao Sistema Inabilitados e Inidôneos

[Relação de inabilitados](#) [Relação de inidôneos](#) [Emitir certidão negativa](#) [Verificar certidão emitida](#)

Código de controle da certidão: HGBE120721141922

Atenção: qualquer rasura ou emenda invalidará este documento.

Fazer download



versão 2.3 [Ativar Modo de Leitor de Tela](#)

Cadastro Nacional de Condenações Cíveis por Ato de Improbidade Administrativa e Inelegibilidade

Conselho Nacional de Justiça - CNJ

Visitante Sair

Consulta de Pessoa(s)

Esfera:

.:Todos(as):.

Tipo pessoa:

 Ambos Jurídica Física

CPF/CNPJ:

24614266000192

(Este campo só deve conter números)

Nome da Pessoa:



Não sou um robô

reCAPTCHA
Privacidade - Termos

Pesquisar

Gerar Certidão Negativa

Nome Pessoa**CPF/CNPJ****Núm. Processo**

Nenhum Requerido encontrado.

Cadastro Nacional de Condenações Cíveis por Ato de Improbidade Administrativa e Inelegibilidade

Pessoas Jurídicas

Folha 269
Rubrica [assinatura]

Digite abaixo o nome ou CNPJ da Pessoa Jurídica que deseja consultar

NOME OU CNPJ

⊕ REFINE A BUSCA

SELECIONE
PELA
LETRA:

TODAS A B C D E F G H I J K L M N O P Q R S T U V W X Y Z

RESULTADOS

Foram encontrados 0 resultados para o termo **24614266000192**

FILTROS APLICADOS:

CPF / CNPJ: 24614266000192

LIMPAR

Data da consulta: 12/07/2021 14:14:08
Data da última atualização: 10/07/2021 10:15:08

DETALHAR	CNPJ/CPF DO SANCIONADO	NOME DO SANCIONADO	UF DO SANCIONADO	ÓRGÃO/ENTIDADE SANCIONADORA	TIPO DA SANÇÃO	DATA DE PUBLICAÇÃO DA SANÇÃO	QUANTIDADE
Nenhum registro encontrado							

Folha 270
 Rubrica [assinatura]

ATO CONSTITUTIVO POR TRANSFORMAÇÃO DE EMPRESÁRIO

Pelo presente instrumento particular de constituição por transformação de empresário, **ANDREY TELES GUIMARÃES**, brasileiro, divorciado, nascido em 29/10/1980, empresário, portador da cédula de identidade RG n.º 1457918 SSP/AL, e do CPF n.º 021.190.614-08, residente e domiciliado na Rua José Henrique Teixeira, 149, Centro, Boca da Mata - AL, CEP 57680-000. Empresário: **A. TELES GUIMARÃES COMÉRCIO - ME**, com sede na Rua José Henrique Teixeira, 222, Centro, Boca da Mata/AL, CEP 57680-000, inscrita na Junta Comercial do Estado de Alagoas, sob o NIRE 27101408717, e no CNPJ n.º 24.614.266/0001-92, fazendo uso do que permite o parágrafo 3º do artigo 968 da Lei Complementar n.º 128/2008, ora transforma seu registro de empresário em Empresa Individual de Responsabilidade Limitada (de Natureza Empresária) – EIRELI, a qual se regerá de acordo com legislação em vigor e as cláusulas seguintes:

CLÁUSULA PRIMEIRA: A empresa individual de responsabilidade limitada girará sob o nome empresarial de: **A. TELES GUIMARÃES EIRELI - ME**, com sede na Rua José Henrique Teixeira, 222, Centro, Boca da Mata/AL, CEP 57680-000, com o título de fantasia: **CASA G**, podendo estabelecer filiais, agências ou sucursais em qualquer ponto do território nacional ou fora dele, mediante alteração do ato constitutivo.

CLÁUSULA SEGUNDA: O capital social será de R\$ 100.000,00 (cem mil reais), dividido em 100.000 (cem mil) quotas no valor nominal de R\$ 1,00 (um real) cada uma, sendo a integralização das cotas do capital social será com o acervo do empresário: **A. TELES GUIMARÃES COMÉRCIO - ME**, inscrita na Juceal sob o NIRE: 27101408717, e no CNPJ, sob o n.º 24.614.266/0001-92, representando o capital social, ora sucedido por esta empresa individual de responsabilidade limitada com o valor de R\$ 20.000,00 (vinte mil reais), e R\$ 80.000,00 (oitenta mil reais) integralizado neste ato, em dinheiro, em moeda corrente nacional.

CLÁUSULA TERCEIRA: Esta empresa individual de responsabilidade limitada se responsabilizará pelo ativo e passivo do empresário: **A. TELES GUIMARÃES COMÉRCIO - ME**, com sede na Rua José Henrique Teixeira, 222, Centro, Boca da Mata/AL, CEP 57680-000, inscrita na Junta Comercial do Estado de Alagoas, sob o NIRE: 27101408717, e no CNPJ n.º 24.614.266/0001-92.

CLÁUSULA QUARTA: O objetivo da empresa é:

- Lojas de departamentos ou magazines;
- Comércio varejista de bebidas;
- Comércio varejista de móveis;
- Comércio varejista de artigos de cama, mesa e banho;
- Comércio varejista especializado de eletrodomésticos e equipamentos de áudio e vídeo;
- Comércio varejista de laticínios e frios;
- Comércio varejista especializado de peças e acessórios para aparelhos eletroeletrônicos para uso doméstico, exceto informática e comunicação;
- Comércio varejista especializado de equipamentos e suprimentos de informática.



CERTIFICO O REGISTRO EM 04/08/2017 11:36 SOB N.º 27600219057.
PROTOCOLO: 170164039 DE 14/06/2017. CÓDIGO DE VERIFICAÇÃO:
11703008932. NIRE: 27600219057.
A. TELES GUIMARÃES EIRELI - ME

Edvaldo Maiorano de Lima
SECRETÁRIO-GERAL
MACIÓ, 04/08/2017
www.facilita.al.gov.br

ATO CONSTITUTIVO POR TRANSFORMAÇÃO DE EMPRESARIO
A. TELES GUIMARÃES EIRELI - ME

CLÁUSULA QUINTA: A empresa iniciou suas atividades em 18/04/2016, e seu prazo de duração é por tempo indeterminado.

CLÁUSULA SEXTA: A administração da empresa será exercida isoladamente por seu titular ANDREY TELES GUIMARÃES, que ficará incumbido de exercer todos os atos pertinentes e necessários ao exercício das atividades ora assumidas, bem como, de representá-la judicial e extrajudicialmente, ativa e passivamente perante todas as repartições e instituições financeiras, vedado, no entanto, o uso do nome empresarial em atividades estranhas ao interesse social.

CLÁUSULA SÉTIMA: O exercício social encerrar-se-á em 31 de dezembro de cada ano, quando o administrador prestará contas justificadas de sua administração, procedendo a elaboração do inventário, do balanço patrimonial e do balanço de resultado econômico, cabendo aos sócios, na proporção de suas quotas, os lucros ou perdas apurados.

CLÁUSULA OITAVA: O administrador declara sob as penas da lei, de que não está impedido de exercer a administração da empresa, por Lei especial, ou em virtude de condenação criminal, ou por se encontrar sob os efeitos dela à pena que vede, ainda que temporariamente, o acesso a cargos públicos; ou crime falimentar, de prevaricação, peita ou suborno, concussão, peculato, ou contra a economia popular, contra o sistema financeiro nacional, contra norma de defesa da concorrência, contra as relações de consumo, fé pública, ou à propriedade.

Boca da Mata/ AL, 21 de junho de 2017.

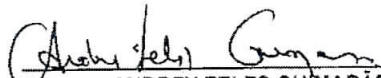

ANDREY TELES GUIMARÃES
CPF n.º 021.190.614-08



CERTIFICO O REGISTRO EM 04/08/2017 11:36 SOB N° 27600219057.
PROTOCOLO: 170164039 DE 14/06/2017. CÓDIGO DE VERIFICAÇÃO:
11703008932. NIRE: 27600219057.
A. TELES GUIMARÃES EIRELI - ME

Edvaldo Maiorano de Lima
SECRETÁRIO-GERAL
MACEIÓ, 04/08/2017
www.facilita.al.gov.br

COMPROVANTE DE INSCRIÇÃO E DE SITUAÇÃO CADASTRAL

Comprovante de Inscrição e de Situação Cadastral

Cidadão,

Confira os dados de Identificação da Pessoa Jurídica e, se houver qualquer divergência, providencie junto à RFB a sua atualização cadastral.

A informação sobre o porte que consta neste comprovante é a declarada pelo contribuinte.

REPÚBLICA FEDERATIVA DO BRASIL			
CADASTRO NACIONAL DA PESSOA JURÍDICA			
<small>NUMERO DE INSCRIÇÃO</small> 24.614.266/0001-92 <small>MATRIZ</small>	<small>COMPROVANTE DE INSCRIÇÃO E DE SITUAÇÃO CADASTRAL</small>		<small>DATA DE ABERTURA</small> 18/04/2016
<small>NOME EMPRESARIAL</small> A. TELES GUIMARAES EIRELI			
<small>TITULO DO ESTABELECIMENTO (NOME DE FANTASIA)</small> CASA G			<small>PORTE</small> ME
<small>CODIGO E DESCRIÇÃO DA ATIVIDADE ECONÔMICA PRINCIPAL</small> 47.13-0-04 - Lojas de departamentos ou magazines, exceto lojas francas (Duty free)			
<small>CODIGO E DESCRIÇÃO DAS ATIVIDADES ECONÔMICAS SECUNDÁRIAS</small> 47.51-2-01 - Comércio varejista especializado de equipamentos e suprimentos de informática 47.53-9-00 - Comércio varejista especializado de eletrodomésticos e equipamentos de áudio e vídeo 47.55-5-03 - Comércio varejista de artigos de cama, mesa e banho 47.21-1-03 - Comércio varejista de laticínios e frios 47.23-7-00 - Comércio varejista de bebidas 47.57-1-00 - Comércio varejista especializado de peças e acessórios para aparelhos eletroeletrônicos para uso doméstico, exceto informática e comunicação 47.54-7-01 - Comércio varejista de móveis			
<small>CODIGO E DESCRIÇÃO DA NATUREZA JURÍDICA</small> 230-5 - Empresa Individual de Responsabilidade Limitada (de Natureza Empresári			
<small>LOGRADOURO</small> R JOSE HENRIQUE TEIXEIRA	<small>NUMERO</small> 222	<small>COMPLEMENTO</small> *****	
<small>CEP</small> 57.680-000	<small>BAIRRO/DISTRITO</small> CENTRO	<small>MUNICIPIO</small> BOCA DA MATA	<small>UF</small> AL
<small>ENDERECO ELETRÔNICO</small>		<small>TELEFONE</small> (82) 9604-9540	
<small>ENTE FEDERATIVO RESPONSÁVEL (EFR)</small> *****			
<small>SITUAÇÃO CADASTRAL</small> ATIVA		<small>DATA DA SITUAÇÃO CADASTRAL</small> 18/04/2016	
<small>MOTIVO DE SITUAÇÃO CADASTRAL</small>			
<small>SITUAÇÃO ESPECIAL</small> *****		<small>DATA DA SITUAÇÃO ESPECIAL</small> *****	

Aprovado pela Instrução Normativa RFB nº 1.863, de 27 de dezembro de 2018.

Emitido no dia 06/07/2021 às 22:27:31 (data e hora de Brasília).

Página: 1/1

[CONSULTAR QSA](#)
[VOLTAR](#)
[IMPRIMIR](#)

A RFB agradece a sua visita. Para informações sobre política de privacidade e uso, [clique aqui](#).

COMPROVANTE DE INSCRIÇÃO E DE SITUAÇÃO CADASTRAL

Folha 274
Rubrica [assinatura]

REPÚBLICA FEDERATIVA DO BRASIL
MINISTÉRIO DA ADMINISTRAÇÃO
DEPARTAMENTO NACIONAL DE REGISTRO
E IDENTIFICAÇÃO CIVIL

ANDREY TELES GUIMARANS

VALIA EM TUDO O REGISTRO NACIONAL 1829383299



DOC. IDENTIFIC. CIVIL EMISSOR/US 1857918 000 AL

CPF 021.190.614-08 DATA NASCIMENTO 29/10/1980

FILIAÇÃO OIVALDO GUIMARANS DA SILVA MARIA LUIZA TELES GUIMARANS

PERMISSÃO CAT. REG.

Nº REGISTRO 00558677548 VALIDADE 12/11/2024 HABILITAÇÃO 02/03/1999

OBSERVAÇÕES

Andrey Teles Guimarães

REGRAS DO REGISTRO

PROIBIDO PLASTIFICAR 1829383299

LOCAL BOCA DA MATA, AL DATA EMISSÃO 12/11/2019

35123111040
AL016388305

ALAGOAS



MINISTÉRIO DA FAZENDA
Secretaria da Receita Federal do Brasil
Procuradoria-Geral da Fazenda Nacional

CERTIDÃO NEGATIVA DE DÉBITOS RELATIVOS AOS TRIBUTOS FEDERAIS E À DÍVIDA ATIVA DA UNIÃO

Nome: A. TELES GUIMARÃES EIRELI
CNPJ: 24.614.266/0001-92

Ressalvado o direito de a Fazenda Nacional cobrar e inscrever quaisquer dívidas de responsabilidade do sujeito passivo acima identificado que vierem a ser apuradas, é certificado que não constam pendências em seu nome, relativas a créditos tributários administrados pela Secretaria da Receita Federal do Brasil (RFB) e a inscrições em Dívida Ativa da União (DAU) junto à Procuradoria-Geral da Fazenda Nacional (PGFN).

Esta certidão é válida para o estabelecimento matriz e suas filiais e, no caso de ente federativo, para todos os órgãos e fundos públicos da administração direta a ele vinculados. Refere-se à situação do sujeito passivo no âmbito da RFB e da PGFN e abrange inclusive as contribuições sociais previstas nas alíneas 'a' a 'd' do parágrafo único do art. 11 da Lei nº 8.212, de 24 de julho de 1991.

A aceitação desta certidão está condicionada à verificação de sua autenticidade na Internet, nos endereços <<http://rfb.gov.br>> ou <<http://www.pgfn.gov.br>>.

Certidão emitida gratuitamente com base na Portaria Conjunta RFB/PGFN nº 1.751, de 2/10/2014.

Emitida às 09:30:17 do dia 16/03/2021 <hora e data de Brasília>.

Válida até 12/09/2021.

Código de controle da certidão: **ED41.46D6.3C7C.04C1**

Qualquer rasura ou emenda invalidará este documento.



PREFEITURA MUNICIPAL DE BOCA DA MATA
SECRETARIA MUNICIPAL DE FINANÇAS
SECRETARIA MUNICIPAL DE FINANÇAS
PROCURADORIA JUDICIAL DO MUNICÍPIO
COORDENADORIA DA RECEITA MERCANTIL

Endereço: RUA ROSALVO PINTO DÂMASO, 224-CENTRO - BOCA DA MATA Telefone: (82)3279-1309 CNPJ: 12.264.396/0001-63

Folha 278

Rubrica

CERTIDÃO POSITIVA COM EFEITO NEGATIVA

CERTIFICO, em cumprimento ao despacho exarado no PROCESSO Nº 2021 e com base na legislação em vigor, que o contribuinte mencionado abaixo, está quite com o parcelamento da Receita Mercantil até 12/07/2021

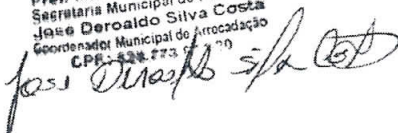
Contribuinte: A. TELES GUIMARAES EIRELI		
Localização: RUA JOSE HENRIQUE TEIXEIRA, 222, B.DA MATA - Bairro: CENTRO BOCA DA MATA, CEP: 57680-000		
Natureza: Tributos Mercantis		
Razão Social: A. TELES GUIMARAES EIRELI		
CNPJ/C.P.F.	Inscrição Estadual	Inscrição Mercantil
24.614.266/0001-92		2306
Código Atividade:	400572 COM VAREJ DE MÓVEIS E ELETRODOMÉSTICOS	
Validade:	10/08/2021	
Observações: (Cad. Mercantil)		
<p>Pref. Mun. de Boca da Mata Secretaria Municipal de Finanças Jose Doroaldo Silva Costa Coordenador Municipal de arrecadação CPF: 528.273.179</p> 		

A PREFEITURA MUNICIPAL DE BOCA DA MATA se reserva o direito de cobrar futuramente, quaisquer dívidas que porventura venham a ser apuradas posteriormente relativas ao período a que se refere a presente certidão.

Para validar a autenticidade desse documento acesse a PREFWEB

F1224638FB02C1835EC822BB0385F6F6A9392DA5

Voltar

Imprimir

**Certificado de Regularidade do
FGTS - CRF**

Inscrição: 24.614.266/0001-92
Razão Social: A TELES GUIMARAES EIRELI ME
Endereço: RUA JOSE HENRIQUE TEIXEIRA 222 / CENTRO / BOCA DA MATA / AL / 57680-000

A Caixa Econômica Federal, no uso da atribuição que lhe confere o Art. 7, da Lei 8.036, de 11 de maio de 1990, certifica que, nesta data, a empresa acima identificada encontra-se em situação regular perante o Fundo de Garantia do Tempo de Serviço - FGTS.

O presente Certificado não servirá de prova contra cobrança de quaisquer débitos referentes a contribuições e/ou encargos devidos, decorrentes das obrigações com o FGTS.

Validade: 25/04/2021 a 22/08/2021

Certificação Número: 2021042504124467285719

Informação obtida em 06/07/2021 22:31:17

A utilização deste Certificado para os fins previstos em Lei esta condicionada a verificação de autenticidade no site da Caixa: **www.caixa.gov.br**



MINISTÉRIO DA FAZENDA
Secretaria da Receita Federal do Brasil
Procuradoria-Geral da Fazenda Nacional

Folha 280
Rubrica

CERTIDÃO NEGATIVA DE DÉBITOS RELATIVOS AOS TRIBUTOS FEDERAIS E À DÍVIDA ATIVA DA UNIÃO

Nome: A. TELES GUIMARÃES EIRELI
CNPJ: 24.614.266/0001-92

Ressalvado o direito de a Fazenda Nacional cobrar e inscrever quaisquer dívidas de responsabilidade do sujeito passivo acima identificado que vierem a ser apuradas, é certificado que não constam pendências em seu nome, relativas a créditos tributários administrados pela Secretaria da Receita Federal do Brasil (RFB) e a inscrições em Dívida Ativa da União (DAU) junto à Procuradoria-Geral da Fazenda Nacional (PGFN).

Esta certidão é válida para o estabelecimento matriz e suas filiais e, no caso de ente federativo, para todos os órgãos e fundos públicos da administração direta a ele vinculados. Refere-se à situação do sujeito passivo no âmbito da RFB e da PGFN e abrange inclusive as contribuições sociais previstas nas alíneas 'a' a 'd' do parágrafo único do art. 11 da Lei nº 8.212, de 24 de julho de 1991.

A aceitação desta certidão está condicionada à verificação de sua autenticidade na Internet, nos endereços <<http://rfb.gov.br>> ou <<http://www.pgfn.gov.br>>.

Certidão emitida gratuitamente com base na Portaria Conjunta RFB/PGFN nº 1.751, de 2/10/2014.
Emitida às 09:30:17 do dia 16/03/2021 <hora e data de Brasília>.
Válida até 12/09/2021.

Código de controle da certidão: **ED41.46D6.3C7C.04C1**
Qualquer rasura ou emenda invalidará este documento.



Governo do Estado de Alagoas
Secretaria de Estado do Desenvolvimento Econômico e Turismo
Junta Comercial do Estado de Alagoas

CERTIDÃO SIMPLIFICADA

Sistema Nacional de Registro de Empresas Mercantis - SINREM

Certificamos que as informações abaixo constam dos documentos arquivados nesta Junta Comercial e são vigentes na data da sua expedição.

Nome Empresarial: A. TELES GUIMARÃES EIRELI - ME			Protocolo: ALC2100800540	
Natureza Jurídica: Empresa Individual de Responsabilidade Limitada (de Natureza Empresária)				
NIRE (Sede) 27600219057	CNPJ 24.614.266/0001-92	Arquivamento do Ato Constitutivo 18/04/2016	Início de Atividade 18/04/2016	
Endereço Completo Rua JOSE HENRIQUE TEIXEIRA, Nº 222, CENTRO - Boca da Mata/AL - CEP 57680-000				
Objeto LOJAS DE DEPARTAMENTOS OU MAGAZINES. COMERCIO VAREJISTA DE BEBIDAS. COMERCIO VAREJISTA DE MOVEIS. COMERCIO VAREJISTA DE ARTIGOS DE CAMA, MESA E BANHO. COMERCIO VAREJISTA ESPECIALIZADO DE ELETRODOMESTICOS E EQUIPAMENTOS DE AUDIO E VIDEO. COMERCIO VAREJISTA DE LATICINIOS E FRIOS. COMERCIO VAREJISTA ESPECIALIZADO DE PECAS E ACESSORIOS PARA APARELHOS ELETROELETRONICOS PARA USO DOMESTICO, EXCETO INFORMATICA E COMUNICACAO. COMERCIO VAREJISTA ESPECIALIZADO DE EQUIPAMENTOS E SUPRIMENTOS DE INFORMATICA.				
Capital R\$ 100.000,00 (cem mil reais) Capital Integralizado R\$ 100.000,00 (cem mil reais)		Porte ME (Microempresa)	Prazo de Duração Indeterminado	
Titular Nome ANDREY TELES GUIMARAES	CPF 021.190.614-08	Administrador S	Início do Mandato 21/06/2017	Término do Mandato
Dados do Administrador Nome ANDREY TELES GUIMARAES	CPF 021.190.614-08	Início do Mandato 21/06/2017	Término do Mandato	
Último Arquivamento Data 01/07/2020	Número 20200163043	Ato/eventos 002 / 025 - EXTINCAO DE FILIAL NA UF DA SEDE	Situação ATIVA Status SEM STATUS	

Esta certidão foi emitida automaticamente em 27/04/2021, às 16:12:05 (horário de Brasília).
Se impressa, verificar sua autenticidade no <https://www.facilita.al.gov.br>, com o código QDMDMLW.



ALC2100800540

Edvaldo Maiorano de Lima
Secretário Geral

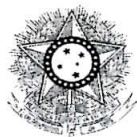

PODER JUDICIÁRIO
JUSTIÇA DO TRABALHO

Folha 282
Página 1 de 1

Rubrica

CERTIDÃO NEGATIVA DE DÉBITOS TRABALHISTAS

Nome: A. TELES GUIMARAES EIRELI (MATRIZ E FILIAIS)

CNPJ: 24.614.266/0001-92

Certidão nº: 21371073/2021

Expedição: 06/07/2021, às 22:33:53

Validade: 01/01/2022 - 180 (cento e oitenta) dias, contados da data de sua expedição.

Certifica-se que **A. TELES GUIMARAES EIRELI (MATRIZ E FILIAIS)**, inscrito(a) no CNPJ sob o nº **24.614.266/0001-92**, **NÃO CONSTA** do Banco Nacional de Devedores Trabalhistas.

Certidão emitida com base no art. 642-A da Consolidação das Leis do Trabalho, acrescentado pela Lei nº 12.440, de 7 de julho de 2011, e na Resolução Administrativa nº 1470/2011 do Tribunal Superior do Trabalho, de 24 de agosto de 2011.

Os dados constantes desta Certidão são de responsabilidade dos Tribunais do Trabalho e estão atualizados até 2 (dois) dias anteriores à data da sua expedição.

No caso de pessoa jurídica, a Certidão atesta a empresa em relação a todos os seus estabelecimentos, agências ou filiais.

A aceitação desta certidão condiciona-se à verificação de sua autenticidade no portal do Tribunal Superior do Trabalho na Internet (<http://www.tst.jus.br>).

Certidão emitida gratuitamente.

INFORMAÇÃO IMPORTANTE

Do Banco Nacional de Devedores Trabalhistas constam os dados necessários à identificação das pessoas naturais e jurídicas inadimplentes perante a Justiça do Trabalho quanto às obrigações estabelecidas em sentença condenatória transitada em julgado ou em acordos judiciais trabalhistas, inclusive no concernente aos recolhimentos previdenciários, a honorários, a custas, a emolumentos ou a recolhimentos determinados em lei; ou decorrentes de execução de acordos firmados perante o Ministério Público do Trabalho ou Comissão de Conciliação Prévia.



06/07/2021 003070328

Folha

Rubrica

TRIBUNAL DE JUSTIÇA DO ESTADO DE ALAGOAS

CERTIDÃO ESTADUAL

FALÊNCIA, INSOLVÊNCIA, RECUPERAÇÃO JUDICIAL E EXTRAJUDICIAL E CONCORDATA

CERTIDÃO Nº: 003070328

FOLHA: 1/1

A autenticidade desta certidão poderá ser confirmada pela internet no site do Tribunal de Justiça.

Certifico que, pesquisando os registros de distribuição de feitos do Estado de Alagoas, no período de 10 anos, verifiquei NÃO CONSTAR distribuições em nome de:

A. TELES GUIMARAES EIRELI -ME, vinculado ao CNPJ: 24.614.266/0001-92 *****

Certifico ainda que a pesquisa acima refere-se a AÇÕES DE FALÊNCIA, INSOLVÊNCIA, RECUPERAÇÃO JUDICIAL E EXTRAJUDICIAL E CONCORDATA em andamento nas unidades judiciárias do Poder Judiciário do Estado de Alagoas, com as ressalvas abaixo:

Observações:

- 1 - A presente certidão foi emitida de acordo com a Resolução nº. 121/2010 do CNJ;
- 2 - A presente certidão não abrange eventuais ações de FALÊNCIA em que a pessoa a respeito da qual é expedida figure no pólo ativo;
- 3 - Não existe conexão com qualquer outra base de dados de instituição pública ou com a Receita Federal que verifique a identidade do NOME/RAZÃO SOCIAL com o CPF/CNPJ;
- 4 - Esta certidão não contempla os processos em tramitação no 2º grau de jurisdição do Tribunal de Justiça do Estado de Alagoas, que deverão ser objeto de certidões específicas;
- 5 - A exatidão dos dados pessoais fornecidos para pesquisa é de inteira responsabilidade da parte interessada.
- 6 - A autenticidade desta certidão poderá ser confirmada pela internet no site do Tribunal de Justiça do Estado de Alagoas (www.tjal.jus.br).

Esta certidão foi emitida pela internet e sua validade é de 30 dias.

Maceió, terça-feira, 6 de julho de 2021 às 22h39min.

PEDIDO Nº:

003070328





Governo do Estado de Alagoas
Secretaria de Estado do Desenvolvimento Econômico e Turismo
Junta Comercial do Estado de Alagoas

CERTIDÃO SIMPLIFICADA

Sistema Nacional de Registro de Empresas Mercantis - SINREM

Certificamos que as informações abaixo constam dos documentos arquivados nesta Junta Comercial e são vigentes na data da sua expedição.

Nome Empresarial: A. TELES GUIMARÃES EIRELI - ME			Protocolo: ALC2100800540	
Natureza Jurídica: Empresa Individual de Responsabilidade Limitada (de Natureza Empresaria)				
NIRE (Sede) 27600219057	CNPJ 24.614.266/0001-92	Arquivamento do Ato Constitutivo 18/04/2016	Início de Atividade 18/04/2016	
Endereço Completo Rua JOSE HENRIQUE TEIXEIRA, Nº 222, CENTRO - Boca da Mata/AL - CEP 57680-000				
Objeto LOJAS DE DEPARTAMENTOS OU MAGAZINES. COMERCIO VAREJISTA DE BEBIDAS. COMERCIO VAREJISTA DE MOVEIS. COMERCIO VAREJISTA DE ARTIGOS DE CAMA, MESA E BANHO. COMERCIO VAREJISTA ESPECIALIZADO DE ELETRODOMESTICOS E EQUIPAMENTOS DE AUDIO E VIDEO. COMERCIO VAREJISTA DE LATICINIOS E FRIOS. COMERCIO VAREJISTA ESPECIALIZADO DE PECAS E ACESSORIOS PARA APARELHOS ELETROELETRONICOS PARA USO DOMESTICO, EXCETO INFORMATICA E COMUNICACAO. COMERCIO VAREJISTA ESPECIALIZADO DE EQUIPAMENTOS E SUPRIMENTOS DE INFORMATICA.				
Capital R\$ 100.000,00 (cem mil reais) Capital Integralizado R\$ 100.000,00 (cem mil reais)		Porte ME (Microempresa)	Prazo de Duração Indeterminado	
Titular Nome ANDREY TELES GUIMARAES	CPF 021.190.614-08	Administrador S	Início do Mandato 21/06/2017	Término do Mandato
Dados do Administrador Nome ANDREY TELES GUIMARAES	CPF 021.190.614-08	Início do Mandato 21/06/2017	Término do Mandato	
Último Arquivamento Data 01/07/2020	Número 20200163043	Ato/eventos 002 / 025 - EXTINCAO DE FILIAL NA UF DA SEDE		Situação ATIVA Status SEM STATUS

Esta certidão foi emitida automaticamente em 27/04/2021, às 16:12:05 (horário de Brasília).
Se impressa, verificar sua autenticidade no <https://www.facilita.al.gov.br>, com o código QDMDMLW.



ALC2100800540

Edvaldo Maiorano de Lima
Secretário Geral



Secretaria da Micro e Pequena Empresa
Secretaria de Racionalização e Simplificação
Departamento de Registro Empresarial e Integração
Junta Comercial do Estado de Alagoas - JUCEAL

Folha 285

Rubrica

REQUERIMENTO DE EMPRESÁRIO

Folhas 1/2

NÚMERO DE IDENTIFICAÇÃO DO REGISTRO DE EMPRESA - NIRE DA SEDE XXX		NIRE DA FILIAL (preencher somente se não referir a filial) XXX	
NOME DO EMPRESÁRIO (completo sem abreviaturas) ANDREY TELES GUIMARAES			
NACIONALIDADE BRASILEIRA		ESTADO CIVIL Divorciado	
SEXO MASCULINO		REGIME DE BENS (se casado)	
FILHO DE (pai) GIVALDO GUIMARAES DA SILVA		(mãe) MARIA LUIZA TELES GUIMARAES	
NASC. DO EM (data de nascimento) 29/10/1980	IDENTIDADE (numero) 1457918	Digito emissor SSP	UF AL
ENFANCIPADO POR (nome de emancipação - somente no caso de menor)		CPF (numero) 02119061408	
DOMICILIADO NA (LOGRADOURO - rua, av, etc) RUA JOSÉ HENRIQUE TEIXEIRA			NÚMERO 149
COMPLEMENTO	BARRIO/DISTRITO CENTRO	CEP 57680-000	CODIGO DO MUNICIPIO (Livro da Junta Comercial) 000047 - Boca da Mata
MUNICIPIO Boca da Mata			UF AL
declara, sob as penas da lei, não estar impedido de exercer atividade empresarial, que não possui outro registro de empresário e requer à JUNTA COMERCIAL DO ESTADO DE ALAGOAS:			
CODIGO DO ATO 080	DESCRIÇÃO DO ATO INSCRIÇÃO	CODIGO DO EVENTO 080	
DESCRIÇÃO DO EVENTO INSCRIÇÃO			
NOME EMPRESARIAL A. TELES GUIMARAES COMERCIO			
LOGRADOURO (rua, av, etc) RUA JOSÉ HENRIQUE TEIXEIRA			NÚMERO 222
COMPLEMENTO	BARRIO/DISTRITO CENTRO	CEP 57680-000	CODIGO DO MUNICIPIO (Livro da Junta Comercial) 000047 - Boca da Mata
MUNICIPIO Boca da Mata	UF AL	PAS BRASIL	CORREIO ELETRÔNICO (E-MAIL)
VALOR DO CAPITAL - R\$ 20.000,00	VALOR DO CAPITAL - (em palavras) vinte mil reais		
CODIGO DE ATIVIDADE ECONÔMICA (CNAE Fiscal) Atividade Principal 4713001 Atividade Secundária 4723700, 4754701, 4755503, 4753900, 4721103, 4757100, 4751201	Descrição do Objeto LOJAS DE DEPARTAMENTOS OU MAGAZINES, COMERCIO VAREJISTA DE BEBIDAS, COMERCIO VAREJISTA DE MOVEIS, COMERCIO VAREJISTA DE ARTIGOS DE CAMA, MESA E BANHO, COMERCIO VAREJISTA ESPECIALIZADO DE ELETRODOMESTICOS E EQUIPAMENTOS DE AUDIO E VIDEO, COMERCIO VAREJISTA DE LATICINIOS E FRIOS, COMERCIO VAREJISTA ESPECIALIZADO DE PECAS E ACESSORIOS PARA APARELHOS ELETROELETRONICOS PARA USO DOMESTICO, EXCETO INFORMATICA E COMUNICACAO, COMERCIO VAREJISTA ESPECIALIZADO DE EQUIPAMENTOS		
DATA DE INICIO DAS ATIVIDADES	NÚMERO DE INSCRIÇÃO NO CNPJ	TRANSFERÊNCIA DE SEDE OU DE FILIAL DE OUTRA UF NIRE ANTERIOR	UF AL
ASSINATURA DA FIRMA DO EMPRESÁRIO (ou DOBRO para estabelecimentos que operam) A. Teles Guimarães Comércio		USO DA JUNTA COMERCIAL DEPENDENTE DE AUTORIZAÇÃO GOVERNAMENTAL <input type="checkbox"/> 1 - SIM <input checked="" type="checkbox"/> 3 - NÃO	
DATA ASSINATURA 15/03/2016		ASSINATURA DO EMPRESÁRIO A. Teles Guimarães	
PARA USO EXCLUSIVO DA JUNTA COMERCIAL			
DEFERIDO PUBLIQUE-SE E AROLIVE SE		AUTENTICAÇÃO	
		 AL1160000141036	

PARA USO EXCLUSIVO DA JUNTA COMERCIAL

Este documento foi gerado no portal Facilita Alagoas



JUNTA COMERCIAL DO ESTADO DE ALAGOAS - SEDE

CERTIFICO O REGISTRO EM 16/04/2016 10:53 SOB N° 27101408717.
PROTOCOLO: 160068088 DE 15/04/2016. CODIGO DE VERIFICAÇÃO:
11600186022. NIRE: 27101408717.
A. TELES GUIMARAES COMERCIO

Edvaldo Maiorano de Lima
SECRETÁRIO GERAL
MACEIÓ, 16/04/2016
www.facilita.al.gov.br

A validade deste documento, se impresso, fica sujeita à comprovação de sua autenticidade nos respectivos portais, informando seus respectivos códigos de verificação



286
[Handwritten signature]

Contribuinte

CNPJ: 24.614.266/0001-92 **Inscrição Estadual:** 24461363-0 **Início da Atividade:** 18/04/2016
Razão Social: A. TELES GUIMARAES EIRELI - ME
Nome de Fantasia: CASA G
Logradouro: R JOSE HENRIQUE TEIXEIRA **Número:** 222
Complemento: **Bairro:** CENTRO
CEP: 57680000 **Município:** BOCA DA MATA **UF:** AL
Telefone: (82) 96049540

Atividade(s) Econômica(s):

CNAE	Descrição
4713001	Lojas de departamentos ou magazines
4721103	Comércio varejista de laticínios e frios
4723700	Comércio varejista de bebidas
4753900	Comércio varejista especializado de eletrodomésticos e equipamentos de
4754701	Comércio varejista de móveis
4755503	Comercio varejista de artigos de cama, mesa e banho
4757100	Comércio varejista especializado de peças e acessórios para aparelhos
4751201	Comércio varejista especializado de equipamentos e suprimentos de

Regime(s) Especial(ais):

Não possui regime especial cadastrado.

Observações:

Situação Cadastral: ATIVO
Optante pelo Simples Nacional

Situação cadastral atual: Habilitado

Endereço Eletrônico:

**A.TELES GUIMARAES EIRELI – ME**RUA JOSE HENRIQUE TEIXEIRA, 222 - CENTRO - BOCA DA MATA - AL - CEP: 05768-000
Fone: (82)3279-1026**DECLARAÇÃO DE CUMPRIMENTO DE HABILITAÇÃO – ART. 4º, INC. VII, DA LEI Nº10.520/2002****PREGÃO ELETRONICO Nº 008/2021 PREF MUM DE BOCA DA MATA-AL****DECLARAÇÃO**

A empresa **A. TELE GUIMARÃES EIRELI**, pessoa jurídica de Direito Particular com CNPJ: **24.614.266/0001-92**, vem através de seu representante legal abaixo assinado, declarar expressamente, sob as penas da lei, que cumpre plenamente os requisitos de habilitação, com os documentos devidamente atualizados na forma da legislação vigente, que se encontram dentro do Envelope de nº 02 – Documentos de Habilitação, em conformidade com o inciso VII, Art. 4º da Lei nº 10.520, de 17 de julho de 2002, para participação no PREGÃO ELETRONICO Nº 008/2021 PREF MUM DE BOCA DA MATA-AL.

Boca da Mata -AL 12 de Julho de 2021

A handwritten signature in blue ink, appearing to read 'Andrey Teles', is written over a horizontal line.

OUTORGANTE

A.TELES GUIMARÃES EIRELI**CNPJ:24.614.266/0001-92**

Andrey Guimarães Teles – Sócio Administrador



PREFEITURA DE
BOCADA MATA
COMPROMISSO E TRABALHO

Controladoria Geral

Folha 289

Rubrica

ATESTADO DE CAPACIDADE TÉCNICA

Atestamos para os devidos fins que a Empresa: A. TELES GUIMARES EIRELI com o CNPJ:24.614.266/0001-92 prestou serviço para o Fundo Municipal de Saúde, Fundo Municipal de Assistência Social, Secretaria Municipal de Educação e Prefeitura Municipal de Boca da Mata, situada no pessoa jurídica de direito público, com CNPJ sob o nº 12.264.396/0001-92 na Rua Rosalvo Pinto Damaso, nº 224, Bairro Pç Padre Cicero, Boca da Mata-AL, CEP: 57.680-000, fone 82 32791309.

FORNECIMENTO DE EQUIPAMENTOS E SUPRIMENTOS DE INFORMÁTICA, TENDO OS MESMOS PARÂMETROS E QUANTITATIVOS REFERENTE AO P.E. 008/2021 DO EDITAL DO MUNICIPIO DE BOCA DA MARTA-AL.

Atestamos ainda, que tais serviços foram executados satisfatoriamente conforme contrato administrativo, não existindo, em nossos registros, até a presente data, fatos que desabonem sua conduta e responsabilidade com as obrigações assumidas.

Boca da Mata- Al 05 de julho de 2021.

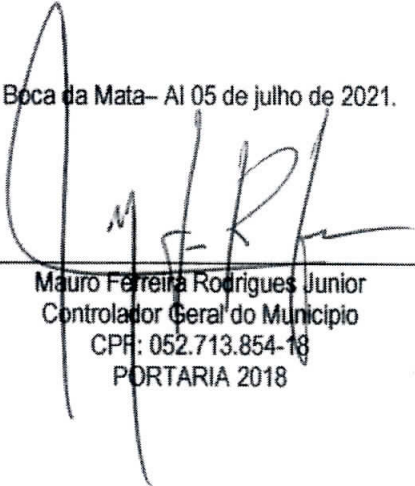
Mauro Ferreira Rodrigues Junior
Controlador Geral do Município
CPF: 052.713.854-18
PORTARIA 2018



A. TELES GUIMARAES EIRELI - ME

RUA JOSE HENRIQUE TEIXEIRA, 222 - CENTRO - BOCA DA MATA - AL - CEP: 05768-000
Fone: (82)3279-1026

Folha _____

Rubrica _____

DECLARAÇÃO DE IDONIEDADE

PREGÃO ELETRONICO Nº 008/2021 PREF MUM DE BOCA DA MATA-AL

DECLARAÇÃO

A empresa **A. TELE GUIMARÃES EIRELI**, pesso jurídica de Direito Particular com CNPJ: **24.614.266/0001-92**, vem através de seu representante legal abaixo assinado, DECLARA, sob as penas da lei, para fins deste certame que não foi declarada inidônea para licitar ou contratar com a administração pública, nos termos do inciso IV do art. 87 da lei nº 8.666, de 21 de junho de 1993 e suas alterações, bem como comunicarei qualquer fato ou evento superveniente a entrega dos documentos de habilitação, que venha alterar a atual situação quando à capacidade jurídica, técnica, regularidade fiscal e econômico-financeira, para fins de habilitação no PREGÃO ELETRONICO Nº 008/2021 PREF MUM DE BOCA DA MATA-AL.

Boca da Mata -Al 12 de Julho de 2021

OUTORGANTE

A. TELES GUIMARÃES EIRELI
CNPJ:24.614.266/0001-92

Andrey Guimarães Teles – Sócio Administrador

**A. TELES GUIMARAES EIRELI - ME**

RUA JOSE HENRIQUE TEIXEIRA, 222 - CENTRO - BOCA DA MATA - AL - CEP:
05768-000 Fone: (82)3279-1026

DECLARAÇÃO DE FATOS IMPEDITIVOS E FATOS SUPERVINIENTES**PREGÃO ELETRONICO Nº 008/2021 PREF MUM DE BOCA DA MATA-AL****DECLARAÇÃO**

A empresa **A. TELE GUIMARÃES EIRELI**, pesso jurídica de Direito Particular com CNPJ: **24.614.266/0001-92**, DECLARA, sob as penas da lei, que até a presente data inexistem fatos impeditivos para a sua habilitação no presente processo licitatório, ciente da obrigatoriedade de declarar ocorrências posteriores, para fins de habilitação no PREGÃO ELETRONICO Nº 013/2021 PREF MUM DE BOCA DA MATA-AL.

Boca da Mata -Al 12 de
Julho de 2021

OUTORGANTE
A. TELES GUIMARÃES EIRELI

CNPJ:24.614.266/0001-92
Andrey Guimarães Teles – Sócio Administrador



Folha 292
Rubrica 921

A.TELES GUIMARAES EIRELI - ME

RUA JOSE HENRIQUE TEIXEIRA, 222 - CENTRO - BOCA DA MATA - AL - CEP:
05768-000 Fone: (82)3279-1026

DECLARAÇÃO DE INEXISTENCIA DE PARENTESCO

PREGÃO ELETRONICO Nº 008/2021 PREF MUM DE BOCA DA MATA-AL

DECLARAÇÃO

A empresa **A. TELE GUIMARÃES EIRELI**, pesso jurídica de Direito Particular com CNPJ: **24.614.266/0001-92**, vem através de seu representante legal abaixo assinado, DECLARA, sob as penas da lei, a inexistência no quadro da empresa, de sócios ou empregados com vínculo de parentesco em linha reta, colateral ou por afinidade até o terceiro grau, ou, ainda, que sejam cônjuges ou companheiros de ocupantes do quadro da Prefeitura Municipal de Belém-AL, nos cargos de direção e chefia ou exercentes de função gratificada de mesma natureza, bem como de seus agentes políticos., para fins de habilitação no PREGÃO ELETRONICO Nº 008/2021 PREF MUM DE BOCA DA MATA-AL.

Boca da Mata -AL 12 de
Julho de 2021

OUTORGANTE
A.TELES GUIMARÃES EIRELI

CNPJ:24.614.266/0001-92
Andrey Guimarães Teles – Sócio Administrador



Folha 293

Rubrica

A. TELES GUIMARAES EIRELI - ME

RUA JOSE HENRIQUE TEIXEIRA, 222 - CENTRO - BOCA DA MATA - AL - CEP:
05768-000 Fone: (82)3279-1026

**DECLARAÇÃO DE NÃO EMPREGAR MENOR DE IDADE
PREGÃO ELETRONICO Nº 008/2021 PREF MUM DE BOCA DA MATA-AL**

DECLARAÇÃO

A empresa **A. TELE GUIMARÃES EIRELI**, pesso jurídica de Direito Particular com CNPJ: **24.614.266/0001-92**, vem através de seu representante legal abaixo assinado, em atenção à Lei n. 9.854, de 27 de outubro de 1999, declarar expressamente, sob as penas da lei, que cumpre integralmente a norma contida na Constituição da República Federativa do Brasil de 1988, artigo 7º, inciso XXXIII, a saber: "(...) proibição de trabalho noturno, perigoso ou insalubre a menores de dezoito anos e qualquer trabalho a menores de dezesseis anos, exceto na condição de aprendiz a partir de quatorze anos", para fins de habilitação no PREGÃO ELETRONICO Nº 013/2021 PREF MUM DE BOCA DA MATA-AL.

Boca da Mata -Al 12 de
Julho de 2021

OUTORGANTE
A. TELES GUIMARÃES EIRELI

CNPJ:24.614.266/0001-92
Andrey Guimarães Teles – Sócio Administrador



Folha

294
Rubrica

A. TELES GUIMARAES EIRELI - ME

RUA JOSE HENRIQUE TEIXEIRA, 222 - CENTRO - BOCA DA MATA - AL - CEP:
05768-000 Fone: (82)3279-1026

DECLARAÇÃO DE RESPONSABILIDADE DE INFORMAÇÕES

PREGÃO ELETRONICO Nº 008/2021 PREF MUM DE BOCA DA MATA-AL

DECLARAÇÃO

A empresa A. TELE GUIMARÃES EIRELI, pesso jurídica de Direito Particular com CNPJ: 24.614.266/0001-92, vem através de seu representante legal abaixo assinado, DECLARA, sob as penas da lei, para fins deste certame assumo inteira responsabilidade pelas informações prestadas e autenticidade das cópias dos Documentos entregues. Declaro estar ciente de que a falsidade nas informações acima implicará nas penalidades cabíveis, previstas no Artigo 299 do Código Penal, para fins de habilitação no PREGÃO ELETRONICO Nº 008/2021 PREF MUM DE BOCA DA MATA.

Boca da Mata -Al 12 de
Julho de 2021

OUTORGANTE
A. TELES GUIMARÃES EIRELI

CNPJ:24.614.266/0001-92
Andrey Guimarães Teles – Sócio Administrador



Folha

295
Rubrica

A. TELES GUIMARAES EIRELI - ME

RUA JOSE HENRIQUE TEIXEIRA, 222 - CENTRO - BOCA DA MATA - AL -
CEP: 05768-000

Fone: (82)3279-1026

**PREGÃO ELETRÔNICO Nº 008/2021
DECLARAÇÃO DE ELABORAÇÃO INDEPENDENTE DE
PROPOSTA**

A empresa **A. TELE GUIMARÃES EIRELI**, pesso jurídica de Direito Particular com CNPJ: **24.614.266/0001-92**, doravante denominado (**Licitante**), declara, sob as penas da lei, em especial o art. 299 do Código Penal Brasileiro, que:

- a) a proposta apresentada para participar da presente licitação, **foi elaborada** de maneira independente pela empresa **acima citado**, e o conteúdo da proposta não foi, no todo ou em parte, direta ou indiretamente, informado, discutido ou recebido de qualquer outro participante potencial ou de fato, desta licitação por qualquer meio ou por qualquer pessoa;
- b) a intenção de apresentar a proposta elaborada para participar desta licitação, não foi informada, discutida ou recebida de qualquer outro participante potencial ou de fato, por qualquer meio ou por qualquer pessoa;
- c) que não tentou, por qualquer meio ou por qualquer pessoa, influir na decisão de qualquer outro participante potencial ou de fato, quanto a participar ou não da referida licitação;
- d) que o conteúdo da proposta apresentada para participar da licitação, não será, no todo ou em parte, direta ou indiretamente, comunicado ou discutido com qualquer outro participante potencial ou de fato, antes da adjudicação do objeto da referida licitação;
- e) que o conteúdo da proposta apresentada para participar desta licitação, não foi, no todo ou em parte, direta ou indiretamente, informado, discutido ou recebido de qualquer integrante do Setor de Licitações do município de Boca da Mata - Alagoas, antes da abertura oficial das propostas; e
- f) que está plenamente ciente do teor e da extensão desta declaração e que detém plenos poderes e informações para firmá-la.

Boca da Mata -Al 12 de
Julho de 2021

OUTORGANTE
A. TELES GUIMARÃES EIRELI

CNPJ:24.614.266/0001-92
Andrey Guimarães Teles – Sócio Administrador



Folha 296

Rubrica

A. TELES GUIMARAES EIRELI – ME

RUA JOSE HENRIQUE TEIXEIRA, 222 - CENTRO - BOCA DA MATA - AL - CEP: 05768-000
Fone: (82)3279-1026

**DECLARAÇÃO DE MICROEMPRESA E EMPRESA DE PEQUENO PORTE OU COOPERATIVA ENQUADRADA
NO ART. 34 DA LEI Nº 11.488, DE 2007**

PREGÃO ELETRONICO Nº 008/2021 PREF MUM DE BOCA DA MATA-AL

DECLARAÇÃO

A empresa **A. TELES GUIMARÃES EIRELI**, pessoa jurídica de Direito Particular com CNPJ: **24.614.266/0001-92**, vem através de seu representante legal abaixo assinado, por intermédio de seu representante legal abaixo assinado, DECLARA, expressamente, sob as penas da lei, que é considerada:

microempresa ou empresa de pequeno porte, nos termos da Lei Complementar nº 123, de 14 de dezembro de 2006, não se incluindo nas hipóteses de exclusão previstas no §4º do artigo 3º do mesmo diploma;

OU

cooperativa enquadrada no artigo 34 da Lei nº 11.488, de 15 de junho de 2007;

gozando, assim, do regime diferenciado e favorecido instituído pela referida Lei Complementar, para fins de participação no PREGÃO ELETRONICO Nº 008/2021 PREF MUM DE BOCA DA MATA-AL.

Boca da Mata -AL 12 de Julho de 2021

OUTORGANTE

A. TELES GUIMARÃES EIRELI

CNPJ:24.614.266/0001-92

Andrey Guimarães Teles – Sócio Administrador



Matriz

Móveis - Colchões - Eletros

Folha

Rubrica

A. TELES GUIMARAES EIRELI – ME

RUA JOSE HENRIQUE TEIXEIRA, 222 - CENTRO - BOCA DA MATA - AL - CEP: 05768/000
Fone: (82)3279-1026

A PREFEITURA DE BOCA DA MATA-AL
A PREGOEIRA E COMISSÃO PERMANENTE DE LICITAÇÃO

PREGÃO ELETRONICO Nº 08/2021

PROPOSTA DE PREÇO

1 – DADOS DA EMPRESA

Razão social: A. TELES GUIMARÃES EIRELI	CNPJ: 24.614.266/0001-92
Endereço completo: RUA JOSE HENRIQUE TEIXEIRA, N222 – CENTRO – BOCA DA MATA/AL	
E-mail: diretoria@casag.com.br	Fone/fax: (82) 99635-4772

OBJETO:

REGISTRO DE PREÇOS PARA IMPLANTAR UMA UNIDADE DO PROGRAMA ESPAÇO 4.0 PARA ATENDER À JOVENS DE 15 A 29 ANOS DO MUNICÍPIO DE BOCA DA MATA-AL

2 – PLANILHA ORÇAMENTÁRIA

SECRETARIA DE ADMINISTRAÇÃO

ITEM	ESPECIFICAÇÃO DO PRODUTO	UND.	QUANT.	PREÇO MÉDIO	VALOR MÉDIO TOTAL
1.1	COMPUTADOR DESKTOP - Processador : i7-8700 - Coffee Lake LGA 1151 3.2Ghz 12MB Cache; Placa Mães: LGA1151 Chipset B360; Memória: 16GB (2X8) 2400MHz DDR4; Placa de Vídeo: PNY Quadro P1000 - 4GB GDDR5 128bit 640 Cuda Cores - VCQP1000- PORPB; Disco Rígido Interno (HD) - 1TB Sata III 3.5" 7200RPM; Fonte: 500W 80 Plus; Gabinete: Gabinete generico; Monitor: 24" LED 75hz HDMI/VGA/; Teclado padrão ABNT 2 Mouse óptico – POSITIVO	Und	04	R\$ 4.068,00	R\$ 16.272,00
1.2	TABLET – Tela de 10,5" (2560 x 1600 pixels), 4G, 3G e Wi-Fi, Processador octa-core de até 2,35 GHz , Caneta S Pen, Armazenamento de 64 GB (expansível até 400 GB), Câmera traseira de 13 MP e frontal de 8 MP, Leitor de íris Bateria de 7.300 mAh - POSITIVO	Und	04	R\$ 2.825,00	R\$ 11.300,00



Matriz

Móveis - Colchões - Eletros

A. TELES GUIMARAES EIRELI – ME

RUA JOSE HENRIQUE TEIXEIRA, 222 - CENTRO - BOCA DA MATA - AL - CEP: 05768-000
Fone: (82)3279-1026

Folha

Rubrica

- | Item | Descrição | Und | Qtde | Valor Unit | Valor Total |
|------|--|-----|------|--------------|---------------|
| 1.3 | NOTEBOOKS - Processador: i3-6006U - Cache: 3MB - Clock: 2.0GHz. Memória: RAM 4GB (4GB soldado DDR4 2133MHz) - Máxima expansão: 16GB. Armazenamento: 1TB 5400 RPM. Chipset: Integrado. Placa Gráfica: Integrada Intel® HD Graphics 520. Tela: Tamanho: 15.6"; Full HD Antirreflexo; Resolução: 1920 x 1080 (Full HD); Formato: 16:9 widescreen. Áudio: 2 x 1.5W alto-falantes com certificação Dolby Audio. Portas: HDMI; RJ-45. Ethernet: 100/1000M. Bateria: 2 células 30 WH. Adaptador AC: 45W. USB: 2 x USB 3.0. USB Tipo C: 1 x USB tipo C (USB 3.0). Leitor de cartão: Leitor de cartões 4-em-1 (SD,SDHC, SDXC, MMC) POSITIVO | Und | 28 | R\$ 2.439,00 | R\$ 68.304,00 |
| 1.4 | IMPRESSORA 3D - Área de impressão 400mm x 400mm x 400mm Volume de 64 litros; Módulo de LCD integrado; Nivelamento automático; Entrada para cartão de memória; Conexão com computador através de interface USB; Extrusor com bico de Aço Inoxidável para maior durabilidade e desempenho; Utilizar filamento de 1.75mm, bico com saída de 0.4mm; Resolução ajustável de 0.1mm a 0.3mm (altura da camada); Conexão USB; Módulo de LCD integrado; Ajuste automático de altura; Entrada para cartão de memória; Alimentação 110/220v; Suporte para rolo de filamento; Materiais de impressão: PLA, Flexível, PETG. CREALITY ENDER 3 PRO | Und | 04 | R\$ 4.735,00 | R\$ 18.400,00 |
| 1.5 | SMART TV - Smart TV LED 50 polegadas 50UK6510 Ultra HD 4k com Conversor Digital; Possuir: 4 HDMI - 2 USB - Wi-Fi ThinQ AI WebOS 4.0 60Hz - Inteligencia Artificial Bivolt (110v/220v); Torque, máx. (duro/macio): 6/15 Nm. Número de rotações (sem carga): 0-700 r.p.m; Amplitude de aperto, mín/max: 6 mm; Voltagem da bateria: 12 V; Comprimento: 186 mm; Largura: 73 mm; Altura: 185 mm; Porta brocas: Mandrill de aperto rápido; Diâmetro de perfuração (máximo de perfuração em madeira: 10 mm; máximo de perfuração em aço: 6 mm; máximo do parafuso:6 mm)- BRITHANIA | Und | 02 | R\$ 2.215,00 | R\$ 4.426,00 |
| 1.6 | KIT DE FERRAMENTAS PARA REPARO DE CELULAR, NOTEBOOK E TABLET
- Chave Torx: T2, T3, T4, T5, T6, T7, T8, T9, T10, T15;
Chave Phillips: 1.2, 1.5, 2.0; Chave de Fenda: 1.5, 2.0;
Chave Hexagonal: 2.5, 3, 3.5, 4, 4.5, 5, 5.5; Chave Estrela (5 Pontas): 0.8, 1.2; Chave Y: 2.0; Chave PH2; Chave Triangulo: 2.3; Chave U1: 2.6; 02 - chaves plásticas; 01 - Ventosa; 01 - Pinça; 01 - Chave Pentalobe 30mm -JM | Und | 03 | R\$ 233,00 | R\$ 699,00 |



Matriz

Móveis - Colchões - Eletros

A. TELES GUIMARAES EIRELI – ME

RUA JOSE HENRIQUE TEIXEIRA, 222 - CENTRO - BOCA DA MATA - AL - CEP: 05768-000
Fone: (82)3279-1026

Foixa

Rubrica

1.7	KIT DE FERRAMENTAS MANUAIS - 01 - Maleta Plástica, 01 - Alicate, 01 - Alicate de Encanador, 01 - Martelo, 01 - Estilete, 01 - Chave de Fenda, 01 - Chave Phillips, 01 - Nível, 01 - Chave de suporte para Bits, 11 - Bits de Fenda e Phillips, 09 - Soquetes 5mm a 13mm, 06 - Chaves de boca 8mm e 10mm a 14mm, 04 - Chaves Allen 3mm a 6mm, 04 - Chaves de precisão, 01 - Fita Isolante, 05 - Presilhas, 10 - Buchas, 10 - Parafusos 82 - Pregos.- JM	Und	03	R\$ 113,00	R\$ 339,00
1.8	FILAMENTO PLA ou ABS – Filamentos BLUE	Und	120	R\$ 84,00	R\$ 10.080,00
1.9	CADEIRA - Cadeira Giratória com braço, assento e encosto em compensado multilaminado anatômico. Com regulagem de altura - SHPOPLAB	Und	32	R\$ 231,00	R\$ 7.392,00
2.0	MICROONDAS 20L Ref. MT 030 ou equivalente na cor branca -CONSUL	Und	02	R\$ 520,00	R\$ 1.040,00
2.1	Purificador de água com dimensões de (AxLxP) 27,9x19,5x12,9 em material plástico na cor branca Ref. MIO-IBBL ou equivalente." BRITHANIA	Und	02	R\$ 484,00	R\$ 968,00
2.2	AR CONDICIONADO com tecnologia tipo Inverter com no mínimo 18.000 Btu's com classificação energética tipo A – Modelo IF 42MBCA18M5- ou equivalente - ELETROLUX	Und	02	R\$ 2.485,00	R\$ 4.970,00
2.3	"QUADRO CORTIÇA – Quadro com base em MDF ou compensado, revestido com cortiça e moldura em alumínio natural com Largura de 60 cm e altura de 90 cm." STALO	Und	02	R\$ 112,00	R\$ 224,00
2.4	"PAREDE DE FERRAMENTAS – Pannel para ferramentas 72,5 x 57,5 cm confeccionado em chapa de aço de baixo teor de carbono. Possui quatro funções para instalação nas dobras laterais em formato oblongo para encaixe do pannel aos parafusos previamente instalados na parede. Com furações de diâmetro 5.3 mm em dispostos em linhas verticais de furos em passos de 28 mm linhas horizontais de furos em passos de 37 mm. Acabamento Superficial através de tratamento químico antiferruginoso e fozfatizante com pintura eletrostática a pó Com camada mínima de 70 micras – Dimensões: Tamanho (LxAxP); 725 x 575 x 20 mm Capacidade de carga: 30 kg distribuídos Espessura da chapa: 0,60 mm" ORGANIZADOR	Und	02	R\$ 299,00	R\$ 598,00



Matriz

Móveis - Colchões - Eletros

A. TELES GUIMARAES EIRELI – ME

RUA JOSE HENRIQUE TEIXEIRA, 222 - CENTRO - BOCA DA MATA - AL - CEP: 05768-000
Fone: (82)3279-1026

Folha

Rubrica

2.5	"NOBREAK PARA IMPRESSORA – POTÊNCIA (S): 1800 VA NOBREAK INTERATIVO COM REGULAÇÃO ON-LINE, COMUNICAÇÃO INTELIGENTE: PADRÃO RS-232 E UBS (ACOMPANHA CABO). FUNÇÃO BATTERY SAVER. MICROPROCESSADOR; RISC/FLASH DE ALTA VELOCIDADE. TENSÃO: BIVOLT AUTOMÁTICO DE ENTRADA COM SAÍDA 115V~." INTELBRAS	Und	04	R\$ 1.399,00	R\$ 5.596,000
2.6	"NOBREAK DEMAIS EQUIPAMENTOS – forma de Onda: senoidal por aproximação-retangular PWM Indicado para usuários residenciais, Escritórios, home Office-potência 3.000 VA 2W – Modelo Bivolt automático: entrada 115-127/220VCOM SAÍDA 115v – saída para bateria externa-estabilizador e filtro de linha internos – 10 tomadas NBR 14146 (6 TOMADAS) + 4 Tomadas de 20ª – 6 NÍVEIS DE PROTEÇÃO – queda de rede (blakout) ruído de Rede elétrica; sobretensão de rede elétrica; surtos De tensão de rede; Correção de variação da rede elétrica por degrau". INTELBRAS	Und	02	R\$ 3.541,00	R\$ 7.082,00
2.7	"ROTEADOR/SWITCH – 01 Switch 24 portas10/100 Mbps não gerenciável TL-SF1024D; 01 Roteador wireless 4 portas 300 mbps TL-WR840N; 12 Caixas 4x2 com 01 tomada RJ45 com cabo LAN"- TP LINK	Und	02	R\$ 451,00	R\$ 902,00
2.8	ARMÁRIO EM MDF-COPA-01 armário embaixo da bancada da copinha 80x50cm com 02 portas; DAFITI	Und	02	R\$ 503,00	R\$ 1.006,00
2.9	"ARMÁRIO EM MDF – CARACTERÍSTICAS-Produzido em MDP/BP 4 prateleiras INFORMAÇÕES TÉCNICAS- Peso: 40,95 Altura: 1,60 Largura: 0,75 - Profundidade: 0,38" DAFITI	Und	02	R\$ 419,00	R\$ 838,00
3.0	"MESA DE TRABALHO EM MDF – MÍNIMO 1,35X60CM. Os pés das mesas serão em Tubo industrial 4x4 com chapa 16, pintado com esmalte. Sintético fosco na cor preta e tampo em MDF espessura de 3cm na cor branca" DAFITI	Und	32	R\$ 290,00	R\$ 9.280,00
3.1	"MESA EM MDF – MÍNIMO 2,20X60CM. Os pés das Mesas serão em Tubo industrial 4x4 com chapa 16, pintado com esmalte. Sintético fosco na cor preta e tampo em MDF espessura de 3 cm na cor branca" DAFITI	Und	02	R\$ 722,00	R\$ 1.444,00
3.2	"FURADEIRA E PARAFUSADEIRA Bivolt (110v/220v Torque, máx. (duro/macio): 6/15 Nm. Número d rotações (sem carga); 0-700 r.p.m; Amplitude d aperto, mín/máx: 6mm; Voltagem da bateria: 12 V Comprimento: 186 mm; Largura: 73mm; Altura: 185mm: Porta Brocas: Mandrill de aperto	Und	02	R\$ 475,00	R\$ 950,00



A. TELES GUIMARAES EIRELI – ME

RUA JOSE HENRIQUE TEIXEIRA, 222 - CENTRO - BOCA DA MATA - AL - CEP: 05768-000
Fone: (82)3279-1026

rápido; Diâmetro de perfuração (máximo de perfuração em madeira: 10 mm; máximo de perfuração em aço: 6 mm; máximo do parafuso: 6mm)" BLACK & DECKER

VALOR GLOBAL TOTAL: R\$ 171.144,00 (Cento e Setenta e Um Mil e Cento e Quarenta e Quatro Reais)

1. Propõe prestar o serviço a Prefeitura Municipal de Boca da Mata, em estrito cumprimento ao previsto no contrato em epígrafe, produtos e serviços, ao tempo em que assumimos inteira responsabilidade por quaisquer erros ou omissões que venham a ser verificado;
2. Representante Legal Sr. Andrey Guimarães Teles, brasileiro, empresário com Rg 1457918 SSP-AL e CPF sob o nº 021.190.614-08 residente e domiciliado no Município de Boca da Mata -Al;
3. Na prestação dos serviços objeto desta proposta observaremos rigorosamente as especificações técnicas, as condições e os prazos;
4. Estabelecidos no termo de referência e em seus respectivos anexos, assumindo desde já a integral responsabilidade pela perfeita execução das obrigações assumidas, que também estão incluindo nos preços unitário e global, todos os custos diretos e indiretos, mão de obra especializada ou não, equipamentos, materiais, ferramentas, encargos trabalhistas, previdenciários, impostos, taxas, e tudo que atender as especificações das normas técnicas exigidas no edital, tanto no lance por escrito e nos lances verbais;
5. Nossa proposta de preços foi elaborada considerando todas as despesas diretas, como mão-de-obra direta, equipamentos, materiais, subcontratados etc..., e quaisquer outras despesas indiretas como mão-de-obra indireta, ferramentas, EPI, tributos, encargos da legislação social, trabalhista, previdenciária, fiscal e comercial;
6. Prazo de validade da proposta 90 (noventa) dias.

Boca da Mata -Al 12 de Julho de 2021

OUTORGANTE
A. TELES GUIMARÃES EIRELI
CNPJ:24.614.266/0001-92
Andrey Guimarães Teles – Sócio Administrador



Matriz

Móveis - Colchões - Eletros

Folha 392

Rubrica

A. TELES GUIMARAES EIRELI - ME

RUA JOSE HENRIQUE TEIXEIRA, 222 - CENTRO - BOCA DA MATA - AL - CEP: 05768-000
Fone: (82)3279-1026

A PREFEITURA DE BOCA DA MATA-AL
A PREGOEIRA E COMISSÃO PERMANENTE DE LICITAÇÃO

PREGÃO ELETRONICO Nº 08/2021

PROPOSTA DE PREÇO - REALINHADA

1 - DADOS DA EMPRESA

Razão social: A. TELES GUIMARÃES EIRELI	CNPJ: 24.614.266/0001-92
Endereço completo: RUA JOSE HENRIQUE TEIXEIRA, N222 - CENTRO - BOCA DA MATA/AL	
E-mail: diretoria@casag.com.br	Fone/fax: (82) 99635-4772

OBJETO:

REGISTRO DE PREÇOS PARA IMPLANTAR UMA UNIDADE DO PROGRAMA ESPAÇO 4.0 PARA ATENDER À JOVENS DE 15 A 29 ANOS DO MUNICÍPIO DE BOCA DA MATA-AL

2 - PLANILHA ORÇAMENTÁRIA

SECRETARIA DE ADMINISTRAÇÃO

ITEM	ESPECIFICAÇÃO DO PRODUTO	UND.	QUANT.	PREÇO MÉDIO	VALOR MÉDIO TOTAL
1.1	COMPUTADOR DESKTOP - Processador : i7-8700 - Coffee Lake LGA 1151 3.2Ghz 12MB Cache; Placa Mães: LGA1151 Chipset B360; Memória: 16GB (2X8) 2400MHz DDR4; Placa de Vídeo: PNY Quadro P1000 - 4GB GDDR5 128bit 640 Cuda Cores - VCQP1000- PORPB; Disco Rígido Interno (HD) - 1TB Sata III 3.5" 7200RPM; Fonte: 500W 80 Plus; Gabinete: Gabinete generico; Monitor: 24" LED 75hz HDMI/VGA/; Teclado padrão ABNT 2 Mouse óptico - POSITIVO	Und	04	R\$ 4.050,00	R\$ 16.200,00
1.2	TABLET - Tela de 10,5" (2560 x 1600 pixels), 4G, 3G e Wi-Fi, Processador octa-core de até 2,35 GHz , Caneta S Pen, Armazenamento de 64 GB (expansível até 400 GB), Câmera traseira de 13 MP e frontal de 8 MP, Leitor de íris Bateria de 7.300 mAh - POSITIVO	Und	04	R\$ 2.800,00	R\$ 11.200,00



Matriz

Móveis - Colchões - Eletros

Folha 303
Rubrica [assinatura]

A. TELES GUIMARAES EIRELI - ME

RUA JOSE HENRIQUE TEIXEIRA, 222 - CENTRO - BOCA DA MATA - AL - CEP: 05768-000
Fone: (82)3279-1026

1.3	NOTEBOOKS - Processador: i3-6006U - Cache: 3MB - Clock: 2.0GHz. Memória: RAM 4GB (4GB soldado DDR4 2133MHz) - Máxima expansão: 16GB. Armazenamento: 1TB 5400 RPM. Chipset: Integrado. Placa Gráfica: Integrada Intel® HD Graphics 520. Tela: Tamanho: 15.6"; Full HD Antirreflexo; Resolução: 1920 x 1080 (Full HD); Formato: 16:9 widescreen. Áudio: 2 x 1.5W alto-falantes com certificação Dolby Audio. Portas: HDMI; RJ-45. Ethernet: 100/1000M. Bateria: 2 células 30 WH. Adaptador AC: 45W. USB: 2 x USB 3.0. USB Tipo C: 1 x USB tipo C (USB 3.0). Leitor de cartão: Leitor de cartões 4-em-1 (SD,SDHC, SDXC, MMC) POSITIVO	Und	28	R\$ 2.400,00	R\$ 67.200,00
1.4	IMPRESSORA 3D - Área de impressão 400mm x 400mm x 400mm Volume de 64 litros; Módulo de LCD integrado; Nivelamento automático; Entrada para cartão de memória; Conexão com computador através de interface USB; Extrusor com bico de Aço Inoxidável para maior durabilidade e desempenho; Utilizar filamento de 1.75mm, bico com saída de 0.4mm; Resolução ajustável de 0.1mm a 0.3mm (altura da camada); Conexão USB; Módulo de LCD integrado; Ajuste automático de altura; Entrada para cartão de memória; Alimentação 110/220v; Suporte para rolo de filamento; Materiais de impressão: PLA, Flexível, PETG. CREALITY ENDER 3 PRO	Und	04	R\$ 4.690,00	R\$ 18.760,00
1.5	SMART TV - Smart TV LED 50 polegadas 50UK6510 Ultra HD 4k com Conversor Digital; Possuir: 4 HDMI - 2 USB - Wi-Fi ThinQ AI WebOS 4.0 60Hz - Inteligencia Artificial Bivolt (110v/220v); Torque, máx. (duro/macio): 6/15 Nm. Número de rotações (sem carga): 0-700 r.p.m; Amplitude de aperto, mín/max: 6 mm; Voltagem da bateria: 12 V; Comprimento: 186 mm; Largura: 73 mm; Altura: 185 mm; Porta brocas: Mandrill de aperto rápido; Diâmetro de perfuração (máximo de perfuração em madeira: 10 mm; máximo de perfuração em aço: 6 mm; máximo do parafuso:6 mm)- BRITHANIA	Und	02	R\$ 2.200,00	R\$ 4.400,00
1.6	KIT DE FERRAMENTAS PARA REPARO DE CELULAR, NOTEBOOK E TABLET - Chave Torx: T2, T3, T4, T5, T6, T7, T8, T9, T10, T15; Chave Philips: 1.2, 1.5, 2.0; Chave de Fenda: 1.5, 2.0; Chave Hexagonal: 2.5, 3, 3.5, 4, 4.5, 5, 5.5; Chave Estrela (5 Pontas): 0.8, 1.2; Chave Y: 2.0; Chave PH2; Chave Triângulo: 2.3; Chave U1: 2.6; 02 - chaves plásticas; 01 - Ventosa; 01 - Pinça; 01 - Chave Pentalobe 30mm -JM	Und	03	R\$ 220,00	R\$ 660,00

A.TELES GUIMARAES EIRELI – ME

RUA JOSE HENRIQUE TEIXEIRA, 222 - CENTRO - BOCA DA MATA - AL - CEP: 05768-000
 Fone: (82)3279-1026

1.7	KIT DE FERRAMENTAS MANUAIS - 01 - Maleta Plástica, 01 - Alicates, 01 - Alicates de Encanador, 01 - Martelo, 01 - Estilete, 01 - Chave de Fenda, 01 - Chave Phillips, 01 - Nível, 01 - Chave de suporte para Bits, 11 - Bits de Fenda e Phillips, 09 - Soquetes 5mm a 13mm, 06 - Chaves de boca 8mm e 10mm a 14mm, 04 - Chaves Allen 3mm a 6mm, 04 - Chaves de precisão, 01 - Fita Isolante, 05 - Presilhas, 10 - Buchas, 10 - Parafusos 82 - Pregos.- JM	Und	03	R\$ 105,00	R\$ 315,00
1.8	FILAMENTO PLA ou ABS – Filamentos BLUE	Und	120	R\$ 80,00	R\$ 10.080,00
1.9	CADEIRA - Cadeira Giratória com braço, assento e encosto em compensado multilaminado anatômico. Com regulagem de altura - SHPOPLAB	Und	32	R\$ 215,00	R\$ 6.880,00
2.0	MICROONDAS 20L Ref. MT 030 ou equivalente na cor branca -CONSUL	Und	02	R\$ 510,00	R\$ 1.040,00
2.1	Purificador de água com dimensões de (AxLxP) 27,9x19,5x12,9 em material plástico na cor branca Ref. MIO-IBBL ou equivalente." BRITHANIA	Und	02	R\$ 480,00	R\$ 960,00
2.2	AR CONDICIONADO com tecnologia tipo Inverter com no mínimo 18.000 Btu's com classificação energética tipo A – Modelo IF 42MBCA18M5- ou equivalente - ELETROLUX	Und	02	R\$ 2.480,00	R\$ 4.960,00
2.3	"QUADRO CORTIÇA – Quadro com base em MDF ou compensado, revestido com cortiça e moldura em alumínio natural com Largura de 60 cm e altura de 90 cm." STALO	Und	02	R\$ 109,00	R\$ 218,00
2.4	"PAREDE DE FERRAMENTAS – Pannel para ferramentas 72,5 x 57,5 cm confeccionado em chapa de aço de baixo teor de carbono. Possui quatro funções para instalação nas dobras laterais em formato oblongo para encaixe do pannel aos parafusos previamente instalados na parede. Com furações de diâmetro 5.3 mm em dispostos em linhas verticais de furos em passos de 28 mm linhas horizontais de furos em passos de 37 mm. Acabamento Superficial através de tratamento químico antiferruginoso e fosfatizante com pintura eletrostática a pó Com camada mínima de 70 micras – Dimensões: Tamanho (LxAxP); 725 x 575 x 20 mm Capacidade de carga: 30 kg distribuídos Espessura da chapa: 0,60 mm" ORGANIZADOR	Und	02	R\$ 279,00	R\$ 558,00





Matriz

Móveis - Colchões - Eletros

Folha 385

Rubrica

A. TELES GUIMARAES EIRELI – ME

RUA JOSE HENRIQUE TEIXEIRA, 222 - CENTRO - BOCA DA MATA - AL - CEP: 05768-000
Fone: (82)3279-1026

2.5	"NOBREAK PARA IMPRESSORA – POTÊNCIA (S): 1800 VA NOBREAK INTERATIVO COM REGULAÇÃO ON-LINE, COMUNICAÇÃO INTELIGENTE: PADRÃO RS-232 E UBS (ACOMPANHA CABO). FUNÇÃO BATTERY SAVER. MICROPROCESSADOR; RISC/FLASH DE ALTA VELOCIDADE. TENSÃO: BIVOLT AUTOMÁTICO DE ENTRADA COM SAÍDA 115V~." INTELBRAS	Und	04	R\$ 1.390,00	R\$ 5.560,00
2.6	"NOBREAK DEMAIS EQUIPAMENTOS – forma de Onda: senoidal por aproximação-retangular PWM Indicado para usuários residenciais, Escritórios, home Office-potência 3.000 VA 2W – Modelo Bivolt automático: entrada 115-127/220VCOM SAÍDA 115v – saída para bateria externa-estabilizador e filtro de linha internos – 10 tomadas NBR 14146 (6 TOMADAS) + 4 Tomadas de 20ª – 6 NÍVEIS DE PROTEÇÃO – queda de rede (blakout) ruído de Rede elétrica; sobretensão de rede elétrica; surtos De tensão de rede; Correção de variação da rede elétrica por degrau". INTELBRAS	Und	02	R\$ 3.530,00	R\$ 7.060,00
2.7	"ROTEADOR/SWITCH – 01 Switch 24 portas10/100 Mbps não gerenciável TL-SF1024D; 01 Roteador wireless 4 portas 300 mbps TL-WR840N; 12 Caixas 4x2 com 01 tomada RJ45 com cabo LAN"- TP LINK	Und	02	R\$ 445,00	R\$ 890,00
2.8	ARMÁRIO EM MDF-COPA-01 armário embaixo dabancada da copinha 80x50cm com 02 portas; DAFITI	Und	02	R\$ 500,00	R\$ 1.000,00
2.9	"ARMÁRIO EM MDF – CARACTERÍSTICAS-Produzido em MDP/BP 4 prateleiras INFORMAÇÕES TÉCNICAS- Peso: 40,95 Altura: 1,60 Largura: 0,75 - Profundidade: 0,38" DAFITI	Und	02	R\$ 410,00	R\$ 820,00
3.0	"MESA DE TRABALHO EM MDF – MÍNIMO 1,35X60CM. Os pés das mesas serão em Tubo industrial 4x4 com chapa 16, pintado com esmalte. Sintético fosco na cor preta e tampo em MDF espessura de 3cm na cor branca" DAFITI	Und	32	R\$ 280,00	R\$ 8.960,00
3.1	"MESA EM MDF – MÍNIMO 2,20X60CM. Os pés das Mesas serão em Tubo industrial 4x4 com chapa 16, pintado com esmalte. Sintético fosco na cor preta e tampo em MDF espessura de 3 cm na cor branca" DAFITI	Und	02	R\$ 720,00	R\$ 1.440,00
3.2	"FURADEIRA E PARAFUSADEIRA Bivolt (110v/220v Torque, máx. (duro/macio): 6/15 Nm. Número d rotações (sem carga); 0-700 r.p.m; Amplitude d aperto, mín/máx. 6mm; Voltagem da bateria: 12 V Comprimento: 186 mm; Largura: 73mm; Altura: 185mm; Porta Brocas: Mandril! de aperto	Und	02	R\$ 468,00	R\$ 936,00

A. TELES GUIMARAES EIRELI – ME

RUA JOSE HENRIQUE TEIXEIRA, 222 - CENTRO - BOCA DA MATA - AL - CEP: 05768-000
Fone: (82)3279-1026

rápido; Diâmetro de perfuração (máximo de perfuração em madeira: 10 mm; máximo de perfuração em aço: 6 mm; máximo do parafuso: 6mm) BLACK & DECKER

VALOR GLOBAL TOTAL: R\$ 169.597,00 (Cento e Sessenta e Nove Mil e Quinhentos e Noventa e Sete Reais)

1. Propõe prestar o serviço a Prefeitura Municipal de Boca da Mata, em estrito cumprimento ao previsto no contrato em epígrafe, produtos e serviços, ao tempo em que assumimos inteira responsabilidade por quaisquer erros ou omissões que venham a ser verificado;
2. Representante Legal Sr. Andrey Guimarães Teles, brasileiro, empresário com Rg 1457918 SSP-AL e CPF sob o nº 021.190.614-08 residente e domiciliado no Município de Boca da Mata -AL;
3. Na prestação dos serviços objeto desta proposta observaremos rigorosamente as especificações técnicas, as condições e os prazos;
4. Estabelecidos no termo de referência e em seus respectivos anexos, assumindo desde já a integral responsabilidade pela perfeita execução das obrigações assumidas, que também estão incluindo nos preços unitário e global, todos os custos diretos e indiretos, mão de obra especializada ou não, equipamentos, materiais, ferramentas, encargos trabalhistas, previdenciários, impostos, taxas, e tudo que atender as especificações das normas técnicas exigidas no edital, tanto no lance por escrito e nos lances verbais;
5. Nossa proposta de preços foi elaborada considerando todas as despesas diretas, como mão-de-obra direta, equipamentos, materiais, subcontratados etc..., e quaisquer outras despesas indiretas como mão-de-obra indireta, ferramentas, EPI, tributos, encargos da legislação social, trabalhista, previdenciária, fiscal e comercial;
6. Prazo de validade da proposta 90 (noventa) dias.

Boca da Mata -AL 12 de Julho de 2021

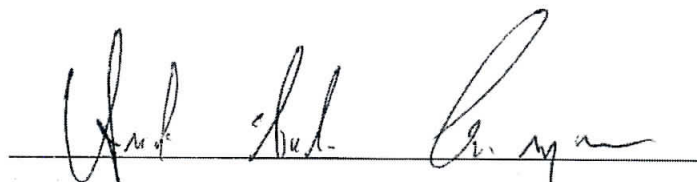

OUTORGANTE
A. TELES GUIMARÃES EIRELI
CNPJ:24.614.266/0001-92
Andrey Guimarães Teles – Sócio Administrador



RELATÓRIO FINAL N° 01.1407/PE08/2021

Objeto: Registro de preços para Implantar uma unidade do Programa Espaço 4.0 para atender à Jovens de 15 a 29 anos do Município de Boca da Mata-AL	
Interessada:	Secretaria Municipal de Esporte, Lazer, Promoções e Juventude
Modalidade Sugerida: (Art. 1º, da Lei 10.520, de 2002)	Pregão, por se tratar de objeto de natureza comum.
Processo Administrativo	0111007/2021
Tipo: (Art. 4º, inciso X)	Menor Preço Por Item
Fundamento Legal:	Art. 1º da Lei nº 10.520, de 17/07/2002. Lei Federal nº 7.892 de 23/01/2013
Processo Licitatório	Pregão Eletrônico nº 08/2021
Prazo Mínimo para abertura da sessão: (Art. 4º, inciso V)	08 dias úteis.

RELATÓRIO FINAL

- A PREGOEIRA E EQUIPE DE APOIO, nomeados pela Portaria nº 020 de 02 de janeiro de 2021 reunidos na sala da Comissão de Licitação, de conformidade com o que dispõe o caput do artigo n. 38 da Lei n.8.666/93 de 21 de Junho de 1993 e alterações introduzidas pela Lei n.º 8.883/94 de 8 Junho de 1.994, certifica que em 20 de maio de 2021 emite RELATÓRIO FINAL referente ao Pregão Eletrônico sob o Número: 06/2021.

FASE INTERNA

- O processo foi instruído com os elementos necessários à promoção do certame licitatório acima sugerido, quais sejam:

- Pedido da unidade requisitante, por intermédio do Secretario Emerson Ribeiro de Oliveira às fls 02.
- Termo de Referência;
- Dotação orçamentária emitida pelo Sra. Maria das Dores dos Santos, Matrícula 0064 – Agente Administrativo.
- Despacho autorizador de procedimento fase interna emitido pelo exmo. Sr. Prefeito Municipal;
- Cotações do Banco de Preços;
- Mapa Comparativo – Ednelson Araújo da Silva – Departamento de Suprimentos e almoxarifado
- Portaria da CPL/Pregoeira;
- Decreto Municipal nº 786 de 31 de janeiro de 2013;
- Termo de Autuação - CPL
- Minuta de Edital referente ao pregão eletrônico;
- Parecer PGM GAB nº 0574/2021 opinando pela regularidade e continuidade;
- Despacho do Sr. Prefeito para prosseguimento do processo licitatório;

II – FASE EXTERNA

A fase externa do presente procedimento foi autorizada pelo Exmo. Sr. Prefeito em 18 de junho de 2021, pontuando-se os seguintes atos:

- Cumprir asseverar, em caráter preliminar, que ao contrário das demais modalidades que foram criadas pela Lei 8.666 de 1993, o pregão foi instituído pela Lei Federal nº 10.520 de 2002, visando o cumprimento do princípio da eficiência administrativa, implicando em padrões de agilidade, celeridade e rapidez. Desta forma, a convocação dos interessados no pregão, se faz pela publicação do aviso do edital, segundo regras específicas estabelecidas na Lei 10.520/2002 Art. 4º :

Art. 4º A fase externa do pregão será iniciada com a convocação dos interessados e observará as seguintes

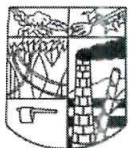

regras:

I - a convocação dos interessados será efetuada por meio de publicação de aviso em diário oficial do respectivo ente federado ou, não existindo, em jornal de circulação local, e facultativamente, por meios eletrônicos e conforme o vulto da licitação, em jornal de grande circulação, nos termos do regulamento de que trata o art. 2º; (g.n.)

IV - cópias do edital e do respectivo aviso serão colocadas à disposição de qualquer pessoa para consulta e divulgadas na forma da Lei no 9.755, de 16 de dezembro de 1998;

- Assim, a Lei do Pregão estabelece, ainda, que, **se o ente federado** não possuir (caso de muitos municípios do interior) órgão de divulgação oficial, o aviso será publicado em jornal de circulação local (anexamos a página do manual que o TCU utiliza)
- NO ENTANTO, CONSIDERANDO QUE ESTAMOS COM VALORES ADVINDOS DE CONVENIAMENTO – RECURSO VOLUNTÁRIO – usando da faculdade aferida pela Legislação, publicamos o Aviso de Convocação da Abertura do Certame nos meios de divulgação oficiais e em meios privados, quais sejam: **DOM/BOCA DA MATA** N° 20 de 21/06/2021, **DOU** na data de 22/06/2021, **Tribuna de Alagoas** em 22/06/2021; bem como, **publicizado na página desta Prefeitura**; ficando também disponibilizado e publicado na **plataforma www.bnc.com.br** (plataforma eletrônica) com data de abertura designada para às 12h 00 min do dia 12/07/2021.
- NÃO ocorreram impugnações ao edital;

III – DA ABERTURA E JULGAMENTO DAS PROPOSTAS DE PREÇOS E HABILITAÇÃO

- Esclarecemos que fora, o certame, devidamente publicado nos meios de comunicação e lhe dado ampla concorrência, entretanto em 05 de julho fora percebido que a data ventilada para realização do prélio, qual seja, 10 de julho, perfazia dia não útil, sendo, por conseguinte, realinhada data em face de se impossível estarmos oficialmente em ambiente virtual por não ser dia de expediente. Desta feita, fora feita a publicização de suspensão e retomada – no DOM municipal em mesmo documento e reestruturada as informações na plataforma e no Edital (seguinto “prints” da tela onde acosta-se as informações do procedimento).
- A sessão ocorreu no dia avençado, que seja aos 12 (doze) dias do mês de julho do ano de 2021 (dois mil e vinte e um) às 12h00 (doze horas e zero minutos), através da plataforma Portal: Bolsa Nacional de Compras – BNC - www.bnc.org.br
- foi verificado a presença de apenas 01 (uma) empresa;
- Os documentos referentes ao pregão eletrônico constam acostados aos autos impressos, estando também anexados os documentos originais encaminhados.
- Logrando-se vencedor do processo a empresa:

A. Teles Guimarães EIRELI-ME – CNPJ 24.614.266/0001-92.

Estando acostada sua readequada gerada automaticamente pelo sistema de acordo com o lance final emitido, evitando assim jogo de planilhas.

• CONCLUSÃO

Por tudo quanto alinhado, remetemos o presente Processo para análise da Procuradoria Geral do Município para aferição da fase externa.

Boca da Mata-AL, Sala de Reunião de Licitações, 14 de julho de 2021.

[Handwritten signature]
WANESKA PIMENTEL DA CUNHA PINTO
PREGOEIRA

Processo Administrativo nº 0111007/2021.

Modalidade: *PREGÃO ELETRÔNICO Nº 08/2021 – Registro de preços, na modalidade pregão, na forma eletrônica, do tipo menor preço por item, sob o critério de empreitada por preço unitário.*

Objeto: *Registro de Preços para futura e eventual aquisição de equipamentos, eletroeletrônicos, de informática e escritório – móveis e kits ferramentas.*

Parte interessada: *Secretaria Municipal de Esporte e Lazer Promoções e Juventude.*

PARECER PGM GAB Nº 0655/2021.

EMENTA: FASE EXTERNA. PROCESSO LICITATÓRIO. **PREGÃO ELETRÔNICO.** MODALIDADE PREGÃO PARA REGISTRO DE PREÇOS. **AQUISIÇÃO DE EQUIPAMENTOS, ELETROELETRÔNICOS, DE INFORMÁTICA E ESCRITÓRIO – MÓVEIS E KITS FERRAMENTAS.** EMENDA PARLAMENTAR INDIVIDUAL Nº 36840003 - *IMPLANTAÇÃO DE UMA UNIDADE DO PROGRAMA ESPAÇO 4.0 NO MUNICÍPIO DE BOCA DA MATA.* LOTES EXCLUSIVOS PARA MICROEMPRESA – ME E EMPRESA DE PEQUENO PORTE – EPP. **01 (UMA) EMPRESA INTERESSADA NA DISPUTA.** OBSERVÂNCIA DA LEI 10.520/2002 E DA LEI 8.666/93.

I – PREGÃO ELETRÔNICO – AQUISIÇÃO DE EQUIPAMENTOS, ELETROELETRÔNICOS, DE INFORMÁTICA E ESCRITÓRIO – MÓVEIS E KITS FERRAMENTAS;

II – EXCLUSIVIDADE PARA MICROEMPRESA – ME E EMPRESA DE PEQUENO PORTE – EPP;

III - PESQUISA DE PREÇOS REALIZADA;

IV – MATERIAIS DISPONÍVEL NO MERCADO;

V - PUBLICIDADE RESPEITADA – TRÂMITES LEGAIS OBEDECIDOS – LICITAÇÃO REGULAR;

VI – PELA HOMOLOGAÇÃO;

VII – CONTRATAÇÃO POSSÍVEL.

I – DO RELATÓRIO.

Cuida-se de processo licitatório sob a modalidade Pregão, na forma ELETRÔNICA, do tipo menor preço por item, sob o critério de empreitada por preço unitário, que tem como objeto o Registro de Preços para futura e eventual *aquisição de equipamentos, eletroeletrônicos, de informática e escritório – móveis e kits ferramentas*, com exclusividade para Microempresa – ME e Empresa de Pequeno Porte – EPP, destinados “... a implantação de uma unidade do Programa Espaço 4.0 para atender a jovens de 15 a 29 anos do município de Boca da Mata - AL e as necessidades existentes nas ações desenvolvidas pela Secretaria Municipal de Esporte, Lazer, Promoções e Juventude ...”.

O presente procedimento administrativo regular fora deflagrado a partir de Ofício datado de 11 de janeiro de 2021, em que o Secretário solicitante expõe e justifica:

“(…) **Excelentíssimo Senhor Prefeito,**

Considerando o Convênio nº 904415/2020 (1632532) celebrado entre a União e o Município de Boca da Mata – AL, cumprimento cordialmente Vossa Excelência, ao tempo em que solicito a abertura de procedimento licitatório possibilitando o fornecimento de bens e insumos capazes de promover a implantação de uma unidade do Programa Espaço

Folha

302 ✓

Rubrica

4.0 para atender a jovens de 15 a 29 anos do Município de Boca da Mata – AL e as necessidades existentes nas ações desenvolvidas pela Secretaria Municipal de Esporte, Lazer, Promoções e Juventude desta cidade.

Em tempo, resalto que segue em anexo o Termo de Referência devidamente consolidado por essa Secretaria, bem como, para garantir a celeridade processual, encaminhamento prévia pesquisa de mercado que balizou os valores dispostos no referido convênio, com cotações apresentadas pelas empresas Teles Guimarães Eireli – ME – CNPJ: 24.614.266/0001-92, em 30/10/2020; Mixpel Informática – CNPJ 11.050.845/0001-08, em 11/09/2020 e Alagoas Eletrolar, em 20/10/2020.

Atenciosamente, (...)"

O pedido inicial veio instruído com o necessário Termo de Referência, em que consta introdução, finalidade, justificativa, objeto, descrições dos produtos, unidade de medida, quantidade exigida, estimativa do preço unitário, estimativa do preço total, valor de referência, obrigações das partes, do preço, do fornecimento e recebimento, condições de pagamento, penalidades, cancelamento da ata de registro de preços, e da vigência da ata de registro de preços (12 meses). Síntese:

“(…) 1. INTRODUÇÃO

1.1. O presente Termo de Referência tem como objeto, Registro de Preços para implantar uma unidade do **PROGRAMA ESPAÇO 4.0 para atender a jovens de 15 a 29 anos do Município de Boca da Mata – AL**, pela modalidade de licitação PREGÃO em sua forma Eletrônica, de acordo com as normas: Lei nº 8.666 de 21 de junho de 1993, Lei nº 10.520 de 17 de julho de 2002, Lei Complementar 123/2006 e demais normais aplicáveis à matéria.

2. FINALIDADE

2.1. Dar subsídios para permitir implantar uma unidade do **PROGRAMA ESPAÇO 4.0 para atender a jovens de 15 a 29 anos do Município de Boca da Mata – AL**, a aquisição de **móveis, eletrônicos e eletrodomésticos** que viabilizará a contratação de pessoa jurídica para fornecimento dos bens pleiteados, através de Pregão, para atender a Secretaria Municipal de Esporte, Lazer, Promoções e Juventude do Município.

3 – JUSTIFICATIVA

3.1. Justifica-se a implantação de uma unidade do **PROGRAMA ESPAÇO 4.0 para atender a jovens de 15 a 29 anos do Município de Boca da Mata – AL**, visando a reposição de itens que se encontram atualmente ineficazes e inutilizáveis em razão da depreciação dos objetos. Os utensílios solicitados e devidamente descritos no presente termo de referência são imprescindíveis para oferecer condições adequadas para realizações dos serviços desenvolvidos pelas diversas secretarias no município possibilitando, assim, o desempenho das atribuições constitucionalmente que lhes são impostas.

4. DO OBJETO

4.1. Esta licitação tem por objeto formalização de Ata de Registro de Preços para implantação de uma unidade do **PROGRAMA ESPAÇO 4.0 para atender a jovens de 15 a 29 anos do Município de Boca da**

X

Folha 308
Rubrica

Mata – AL, destinada a Secretaria do município, nas quantidades e especificações constantes neste Termo de Referência conforme tabela de especificação e quantitativo dos produtos, que segue abaixo:

(...)

5. DO VALOR DE REFERÊNCIA

5.1. O valor estimado para despesa será aferido quando da cotação realizada pelo Setor de Compras, através dos estimados conseguidos pela média final.

(...)"

O Termo de Referência, acima reproduzido, em síntese, veio instruído com a indispensável pesquisa de mercado, mediante as cotações de preços apresentadas pelas interessadas:

1 – **TELES GUIMARÃES EIRELI – ME** (CNPJ não informado na cotação), no valor total de R\$ 177.613,00 (cento e setenta e sete mil e seiscentos e treze reais);

2 – **MIXPEL INFORMÁTICA**, inscrita no CNPJ/MF sob nº 11.050.845/0001-08, no valor total de R\$ 221,171,00 (duzentos e vinte e um mil e cento e setenta e um reais);

e 3 – **ALAGOAS ELETROLAR** (CNPJ não informado na cotação), no valor total de R\$ 201.463,00 (duzentos e um mil e quatrocentos e sessenta e três reais).

Constam dos autos:

➤ OFÍCIO Nº 53/2021/GAB.SNJ/SNJ/MMFDH, DE 11 DE JANEIRO DE 2021 – ENCAMINHA TERMO DE CONVÊNIO Nº 994415/2020, PARA “IMPLANTAR UMA UNIDADE DO PROGRAMA ESPAÇO 4.0, NO MUNICÍPIO DE BOCA DA MATA/AL, PARA ATENDER A JOVENS DE 15 A 29 ANOS”;

➤ PUBLICAÇÃO DO EXTRATO DE CONVÊNIO NO DIÁRIO OFICIAL DA UNIÃO, EDIÇÃO DE 04 DE JANEIRO DE 2021;

➤ CONVÊNIO Nº 904415/2020 – PROCESSO ADMINISTRATIVO Nº 00135.214966/2020-59, FIRMADO ENTRE A SECRETARIA NACIONAL DA JUVENTUDE, INTEGRANTE DO MINISTÉRIO DA MULHER, DA FAMÍLIA E DOS DIREITOS HUMANOS, E O MUNICÍPIO DE BOCA DA MATA;

➤ PLANO DE TRABALHO/TERMO DE REFERÊNCIA DA SECRETARIA MUNICIPAL DE ESPORTE E LAZER PROMOÇÕES E JUVENTUDE.

A tramitação do pedido, ora em análise, foi validamente autorizada pelo senhor Prefeito.

O Setor Municipal de Compras apresentou nos autos a “*planilha de valores estimados – Programa Espaço 4.0 (Jovens de 15 a 29 anos) – 2021*”, contendo as especificações dos produtos, unidade de medida, quantidade exigida, estimativa do preço unitário e estimativa do preço total, em que restou **orçado** o valor da compra em R\$ 190.077,61 (cento e noventa mil, setenta e sete reais e sessenta e um centavos).

Em ato contínuo, o servidor EDNELSON ARAÚJO DA SILVA, Chefe do Setor Municipal de Compras, prestou as seguintes informações:

Folha

Rubrica

“(...) Venho, através deste, encaminhar cotação de preços realizada em sítios da internet e pelo sistema Banco de Preços, indicando valores unitários e globais, referente à solicitação de **aquisição de insumos em atendimento ao termo de convênio nº 904415/2020 – Programa Espaço 4.0.**

O relatório do sistema traz 83 (oitenta e três) páginas de pesquisas de preços de 18 (dezoito) itens, enquanto os demais foram pesquisados em sítios abertos contendo uma pesquisa de 49 (quarenta) folhas impressas. (...)”

As informações, acima reproduzidas, vieram instruídas com extensa pesquisa realizada no período de 22 de fevereiro a 11 de março de 2021, ao Relatório de Cotação do Sistema de Preço de Compras Governamentais, sistema BANCO DE PREÇOS, ferramenta de pesquisas e comparação de preços praticados pela Administração Pública, que consiste em um sistema de pesquisas baseada em resultados de licitações adjudicadas e homologadas, em que restaram constatados os preços médios dos produtos que se pretender adquirir.

A Secretaria Municipal de Planejamento e Finanças acostou ao caderno processual administrativo cópia da Lei Municipal nº 832, de 21 de maio de 2021, que autoriza o Poder Executivo a abrir crédito especial, do tipo adicional, no valor de R\$ 301.068,00 (*trezentos e um mil e sessenta e oito reais*), destinado ao Programa Espaço 4.0, ocasião em que informou nos autos acerca da existência de dotação orçamentária e disponibilidade financeira adequada e suficiente ao atendimento do pleito.

De posse dos autos, a Comissão Permanente de Licitações acostou ao caderno processual administrativo a Portaria de nomeação, ocasião em que lançou o termo de abertura do procedimento licitatório, que veio acompanhado da minuta do Edital de Pregão Eletrônico nº 08/2021 – SRP (*pregão, na forma eletrônica, do tipo menor preço por item, sob o critério de empreitada por preço unitário*), do termo de referência, da ata de registro de preços e do contrato.

Instada a se manifestar, esta Procuradoria Geral do Município emitiu o Parecer PGM GAB nº 0574/2021, se posicionando pelo prosseguimento do procedimento licitatório, posto que a fase interna obedeceu aos trâmites legais aplicáveis à espécie.

De posse dos autos, o senhor Prefeito autorizou a realização do Certame.

Em estrita observância ao disposto na Lei Federal nº 8.666/93, que dispõe sobre Licitações e Contratos Administrativos, o aviso de licitação foi publicado no quadro de avisos da Prefeitura Municipal, no Diário Oficial da União, edição 22 de junho de 2021, no Diário Oficial do município de Boca da Mata, edição 21 de junho de 2021 (<http://bocadamata.al.gov.br>), no Jornal Tribuna Independente, edição 22 de junho de 2021.

Publicação de aviso de adiamento e retomada de licitação publicado no Diário Oficial do município de Boca da Mata, edição 05 de julho de 2021 (<http://bocadamata.al.gov.br>).

Não consta dos autos interposição de impugnação ao Edital do Pregão Eletrônico nº 08/2021-SRP.

No dia e hora designados para a abertura da sessão pública, ou seja, 12 de julho de 2021, às 10:00 horas, conforme Ata da Sessão apresentada pela Comissão Permanente de Licitações, compareceu 01 (*uma*) única empresa interessada na disputa, no caso, a A. TELES GUIMARÃES EIRELI – ME (CASA G), inscrita no CNPJ/MF sob nº 24.614.266/0001-92, a qual inicialmente foi credenciada por preencher os requisitos do instrumento convocatório.

Na fase de lances e negociações de preços, a licitante A. TELESUBRICA
GUIMARÃES EIRELI – ME, inscrita no CNPJ/MF sob nº 24.614.266/0001-92, se sagrou
vencedora dos LOTES:

- LOTE 01 – *Computador desktop* – no valor unitário de R\$ 4.050,00 (quatro mil e cinquenta reais), totalizando R\$ 16.200,00 (dezesesseis mil e duzentos reais);
- LOTE 02 – *Tablet, tela de 10,5” (2560 x 1600 pixels)* – no valor unitário de R\$ 2.800,00 (dois mil e oitocentos reais), totalizando R\$ 11.200,00 (onze mil e duzentos reais);
- LOTE 03 – *Notebooks* – no valor unitário de R\$ 2.400,00 (dois mil e quatrocentos reais), totalizando R\$ 67.200,00 (sessenta e sete mil e duzentos reais);
- LOTE 04 – *Impressora 3D* – no valor unitário de R\$ 4.690,00 (quatro mil e seiscentos e noventa reais), totalizando R\$ 18.760,00 (dezoito mil e setecentos e sessenta reais);
- LOTE 05 – *Smart TV – Smart LED 50 polegadas* – no valor unitário de R\$ 2.200,00 (dois mil e duzentos reais), totalizado R\$ 4.400,00 (quatro mil e quatrocentos reais);
- LOTE 06 – *Kit de ferramentas para reparo de celular, notebook e tablete* – no valor unitário de R\$ 220,00 (duzentos e vinte reais), totalizando R\$ 660,00 (seiscentos e sessenta reais);
- LOTE 07 – *Kit ferramentas manuais* – no valor unitário de R\$ 105,00 (cento e cinco reais), totalizando R\$ 315,00 (trezentos e quinze reais);
- LOTE 08 – *Filamento PLA ou ABS – filamentos* – no valor unitário de R\$ 80,00 (oitenta reais), totalizando R\$ 9.600,00 (nove mil e seiscentos reais);
- LOTE 09 – *Cadeira giratória com braço* – no valor unitário de R\$ 215,00 (duzentos e quinze reais), totalizando R\$ 6.880,00 (seis mil e oitocentos e oitenta reais);
- LOTE 10 – *Microondas – 20 litros* – no valor unitário de R\$ 510,00 (quinhentos e dez reais), totalizando R\$ 1.020,00 (um mil e vinte reais);
- LOTE 11 – *Purificador de água* – no valor unitário de R\$ 480,00 (quatrocentos e oitenta reais), totalizando R\$ 960,00 (novecentos e sessenta reais);
- LOTE 12 – *Ar condicionado 18.000 BTU's* – no valor unitário de R\$ 2.480,00 (dois mil e quatrocentos e oitenta reais), totalizando R\$ 4.960,00 (quatro mil e novecentos e sessenta reais);
- LOTE 13 – *Quadro cortiça – quadro com base em MDF ou compensado* – no valor unitário de R\$ 109,00 (cento e nove reais), totalizando R\$ 218,00 (duzentos e dezoito reais);
- LOTE 14 – *Parede de ferramentas* – no valor unitário de R\$ 279,00 (duzentos e setenta e nove reais), totalizando R\$ 558,00 (quinhentos e cinquenta e oito reais);
- LOTE 15 – *Nobreak para impressora, potência 1800VA* – no valor unitário de R\$ 1.390,00 (um mil e trezentos e noventa reais), totalizando R\$ 5.560,00 (cinco mil e quinhentos e sessenta reais);
- LOTE 16 – *Nobreak para demais equipamentos, potência 3.000VA* – no valor unitário de R\$ 3.530,00 (três mil e quinhentos e trinta reais), totalizando R\$ 7.060,00 (sete mil e sessenta reais);
- LOTE 17 – *Switch 24 portas/1000* – no valor unitário de R\$ 445,00 (quatrocentos e quarenta e cinco reais), totalizando R\$ 890,00 (oitocentos e noventa reais);
- LOTE 18 – *Armário em MDF, copa 01* – no valor unitário de R\$ 500,00 (quinhentos reais), totalizando R\$ 1.000,00 (um mil reais);
- LOTE 19 – *Armário em MDF, produzido em MDP/NP, 04 prateleiras* – no valor unitário de R\$ 410,00 (quatrocentos e dez reais), totalizando R\$ 820,00 (oitocentos e vinte reais);
- LOTE 20 – *Mesa de trabalho em MDF, mínimo 1,35 x 0,60m* – no valor unitário de R\$ 280,00 (duzentos e oitenta reais), totalizando R\$ 8.960,00 (oito mil e novecentos e sessenta reais);
- LOTE 21 – *Mesa em MDF, mínimo 2,20 x 0,60m* – no valor unitário de R\$ 720,00 (setecentos e vinte reais), totalizando R\$ 1.440,00 (um mil e quatrocentos e quarenta reais);
- LOTE 22 – *Furadeira e parafuseira Bivolt* – no valor unitário de R\$ 468,00 (quatrocentos e sessenta e oito reais), totalizando R\$ 14.976,00 (quatorze mil e novecentos e setenta e seis reais).

Folha 300 por sua Presidente/Pregoeira. Síntese:

Rubrica

“(…) III – DA ABERTURA E JULGAMENTO DAS PROPOSTAS DE PREÇOS E HABILITAÇÃO

Esclarecemos que fora, o certame, devidamente publicado nos meios de comunicação e lhe dado ampla concorrência, entretanto em 05 de julho de fora percebido que a data ventilada para realização do prélio, qual seja, 10 de julho, perfazia dia não útil, sendo, por conseguinte, realinhada data em face de ser impossível estarmos oficialmente em ambiente virtual por não ser dia de expediente. Desta feita, fora feita a publicização de suspensão e retomada – no DOM municipal em mesmo documento e reestruturada as informações na plataforma e no Edital (seguindo “prints” da tela onde acosta-se as informações do procedimento.

A sessão ocorreu no dia avençado, que seja aos 12 (doze) dias do mês de julho do ano de 2021 (dois mil e vinte e um) às 12h00 (doze horas e zero minutos), através da plataforma Portal: Bolsa Nacional de Compras – BNC – www.bnc.org.br.

Foi verificado a presente de apenas 01 (uma) empresa;

A. Teles Guimarães EIRELI – ME – CNPJ 24.614.266/0001-92.

Os documentos referentes ao pregão eletrônico constam acostados aos autos impressos, estando também anexados os documentos originais encaminhados.

Estando acostada sua readequada gerada automaticamente pelo sistema de acordo com o lance final emitido, evitando assim jogo de planilhas.

CONCLUSÃO

Por tudo quanto alinhado, remetemos o presente Processo para análise da Procuradoria Geral do Município para aferição da fase externa. (…)”

Não há no presente feito recurso a ser apreciado.

É, no essencial, o relatório.

II - DA FUNDAMENTAÇÃO JURÍDICA.

De início, cumpre salientar que a análise desta Procuradoria Jurídica resume-se ao exame da legalidade dos atos, devendo a conveniência e a oportunidade serem analisadas pelo Administrador Público.

Pois bem.

Segundo o Parágrafo único do art. 4º, da Lei Federal nº 8.666, de 21 de junho de 1993, que dispõe sobre Licitações e Contratos da Administração Pública, o procedimento licitatório se caracteriza ato administrativo formal. De acordo com a doutrina, a licitação pode ser analisada sob foco interno ou externo, assim denominadas de *fase interna* e *fase externa* da licitação. 

Assim sendo, os autos **retornaram** corretamente a esta Procuradoria Jurídica para análise da legalidade do procedimento, de acordo com o que dispõe o art. 38, Parágrafo único, da acima citada Lei Federal nº 8666, de 21 de junho de 1993, a saber:

Art. 38. O procedimento da licitação será iniciado com a abertura de processo administrativo, devidamente autuado, protocolado e numerado, contendo a autorização respectiva, a indicação sucinta de seu objeto e do recurso próprio para a despesa, e ao qual serão juntados oportunamente:

(...)

Parágrafo único. As minutas de editais de licitação, bem como as dos contratos, acordos, convênios ou ajustes devem ser previamente examinadas e aprovadas por assessoria jurídica da Administração.

O Sistema de Registro de Preços – SRP é um procedimento fundamentado no art. 15, da Lei Federal nº 8.666, de 21 de junho de 1993, trazendo importante forma de contratação pelo Poder Público, na medida em que constitui um procedimento licitatório especial para eventual e futura contratação pela Administração.

Explique-se. O SRP não é uma nova modalidade de licitação. É, pois, um conjunto de procedimentos para registro formal de preços relativos à prestação de serviços e aquisição de bens, para contratações futuras.

Para Hely Lopes Meirelles, registro de preços é o sistema de compras pelo qual os interessados em fornecer materiais, equipamentos ou serviços ao poder público concordam em manter os valores registrados no órgão competente, corrigidos ou não, por um determinado período e fornecer as quantidades solicitadas pela Administração no prazo previamente estabelecido. No entanto, é importante ressaltar que a Administração Pública não é obrigada a contratar quaisquer dos itens registrados. Essa é uma característica peculiar do SRP¹.

Segundo Jacoby Fernandes (2008), a definição a respeito do SRP e a seguinte:

Sistema de Registro de Preços é um procedimento especial de licitação que se efetiva por meio de uma concorrência ou pregão sui generis, selecionando a proposta mais vantajosa, com observância do princípio da isonomia, para eventual e futura contratação pela Administração.

De acordo com Marçal Justen Filho, o Sistema de Registro de Preços pode ser definido da seguinte forma:

O registro de preços é um contrato normativo, constituído como um cadastro de produtos e fornecedores, selecionados mediante licitação, para contratações sucessivas de bens e serviços, respeitados lotes mínimos e outras condições previstas no edital.

[...]

O registro de preços é um contrato normativo, expressão que indica uma relação jurídica de cunho preliminar e abrangente, que estabelece vínculo jurídico disciplinando o modo de aperfeiçoamento de futuras contratações entre as partes.

Ressalta-se mais uma vez que o Sistema de Registro de Preços - SRP não é uma modalidade de licitação como as previstas no art. 22 da Lei nº 8.666/1993 e no art. 1º da Lei nº 10.520/02. É uma maneira de realizar aquisições de bens e contratações de serviços de forma parcelada, isso porque no SRP, a Administração Pública não fica obrigada a contratar.

¹ MEIRELLES, Hely Lopes. Licitação e Contrato Administrativo. São Paulo: Malheiros, 2006.

Folha

Rubrica

Assim, por ser efetivado a partir de uma concorrência ou pregão, com seleção melhor proposta, possibilita a participação de todos os particulares, garantindo, destarte, o duplo escopo almejado pelo Legislador: **vantajosidade e isonomia.**

Sobre o precitado Sistema de Registro de Preços, importante frisar as principais normas da Lei de Licitações e Contratos da Administração Público – 8.666/93 – e do Decreto Municipal nº 786, de 31 de janeiro de 2013, que Regulamenta o Sistema de Registro de Preços, respectivamente:

Art. 15. As compras, sempre que possível, deverão:

I - atender ao princípio da padronização, que imponha compatibilidade de especificações técnicas e de desempenho, observadas, quando for o caso, as condições de manutenção, assistência técnica e garantia oferecidas;

II - ser processadas através de sistema de registro de preços;

(...)

§ 1º O registro de preços será precedido de ampla pesquisa de mercado.

(...)

§ 3º O sistema de registro de preços será regulamentado por decreto, atendidas as peculiaridades regionais, observadas as seguintes condições:

I - seleção feita mediante concorrência;

II - estipulação prévia do sistema de controle e atualização dos preços registrados;

III - validade do registro não superior a um ano.

§ 4º A existência de preços registrados não obriga a Administração a firmar as contratações que deles poderão advir, ficando-lhe facultada a utilização de outros meios, respeitada a legislação relativa às licitações, sendo assegurado ao beneficiário do registro preferência em igualdade de condições. *(grifos nossos)*

(...)

Art. 1º As contratações de serviços e a aquisição de bens, quando efetuadas pelo Sistema de Registro de Preços - SRP, no âmbito da administração pública municipal direta, autárquica e fundacional, fundos especiais, empresas públicas, sociedades de economia mista e demais entidades controladas, direta ou indiretamente pelo Município de Boca da Mata, obedecerão ao disposto neste Decreto.

Art. 2º Para os efeitos deste Decreto, são adotadas as seguintes definições:

I - Sistema de Registro de Preços - conjunto de procedimentos para registro formal de preços relativos à prestação de serviços e aquisição de bens, para contratações futuras;

II - ata de registro de preços - documento vinculativo, obrigacional, com característica de compromisso para futura contratação, em que se registram os preços, fornecedores, órgãos participantes e condições a serem praticadas, conforme as disposições contidas no instrumento convocatório e propostas apresentadas;

III - órgão gerenciador - Secretaria Municipal de Administração, que é o órgão da administração pública municipal responsável pela condução do conjunto de procedimentos para registro de preços e gerenciamento da ata de registro de preços dele decorrente;

IV - órgão participante - órgão ou entidade da administração pública municipal que participa dos procedimentos iniciais do Sistema de Registro de Preços e integra a ata de registro de preços; e

V - órgão não participante - órgão ou entidade da administração pública que, não tendo participado dos procedimentos iniciais da licitação, atendidos os requisitos desta norma, faz adesão à ata de registro de preços.

Art. 3º O Sistema de Registro de Preços poderá ser adotado nas seguintes hipóteses:

I - quando, pelas características do bem ou serviço, houver necessidade de contratações frequentes;

II - quando for conveniente a aquisição de bens com previsão de entregas parceladas ou contratação de serviços remunerados por unidade de medida ou em regime de tarefa;

III - quando for conveniente a aquisição de bens ou a contratação de serviços para atendimento a mais de um órgão ou entidade, ou a programas de governo; ou

IV - quando, pela natureza do objeto, não for possível definir previamente o quantitativo a ser demandado pela Administração.

(...)

Art. 6º A licitação para registro de preços será realizada na modalidade de concorrência, do tipo menor preço, nos termos da Lei nº 8.666, de 1993, ou na modalidade de pregão, nos termos da Lei nº 10.520, de 2002, e será precedida de ampla pesquisa de mercado.

Dentre suas características mais importantes, destaca-se a qualidade de ser futura e eventual a contratação pelo Gestor, não sendo a Administração, de imediato, obrigada a contratar. Por outro lado, o SRP garante ao licitante vencedor, pelo prazo da Ata de Registro de Preços, a garantia de contratação da proposta mais vantajosa, caso se configure a demanda.

A leitura atenciosa das normas, acima reproduzidas, leva à conclusão que o Sistema de Registro de Preço é estimulado pelo Legislador ao afirmar que as compras deverão ser processadas por este sistema.

Por sua vez, o Decreto Municipal nº 786, de 31 de janeiro de 2013, que Regulamenta o Sistema de Registro de Preços neste município de Boca da Mata, Alagoas, previsto no art. 15, da Lei nº 8.666/1993, elenca as hipóteses em que o SRP preferencialmente será adotado.

No presente caso, a Comissão Permanente de Licitações – CPL adotou acertadamente a modalidade PREGÃO, na forma ELETRÔNICA, do tipo menor preço item, sob o critério de empreitada por preço unitário.

A modalidade Pregão, na forma ELETRÔNICA, está prevista no § 1º, do art. 2º, da já citada Lei Federal nº 10.520/2002, que preceitua que “*Poderá ser realizado o pregão por meio da utilização de recursos de tecnologia da informação, nos termos de regulamentação específica*”.

Portanto, acertado o posicionamento da Comissão Permanente de Licitações de Boca da Mata.

No presente caso concreto, cabe ao Prefeito Municipal, autoridade superior, ao receber o feito da Comissão Permanente de Licitação: *I – determinar o retorno dos autos para correção de irregularidades, caso estas sejam supríveis; II – invalidar o procedimento, no todo ou em parte, se estiver inquinado de vícios insanáveis; III – revogar o certame por razão de ordem administrativa; ou IV – homologar o ato de resultado final do Pregoeiro, considerando implicitamente a legalidade do procedimento administrativo.*

Folha

Rubrica

Em regra, cabe a Procuradoria Geral Municipal, órgão de assessoramento direto do Poder Executivo, a análise jurídica, de modo a se vislumbrar se os prazos, publicações, propostas e documentos estão dentro das exigências da Lei de Licitações e Contratos Administrativos e alterações posteriores, visando, sobretudo, resguardar à Administração Pública, bem assim aos participantes, o estrito cumprimento dos deveres e o resguardo dos direitos.

No caso em estudo, verifica-se dos presentes autos que foram obedecidas todas as formalidades legais, notadamente no que diz respeito às publicações dos avisos de licitação na imprensa oficial e em jornal de grande circulação, os prazos mínimos entre a publicação e a sessão pública e obediência as regras postas no edital.

Observa-se, bem assim, que a empresa vencedora atendeu as exigências legais e editalícias, mormente no que diz respeito à apresentação dos documentos referentes à habilitação jurídica, regularidade fiscal e trabalhista, qualificação econômico-financeira e qualificação técnica.

III – DA CONCLUSÃO.

Diante do todo exposto, a Procuradoria Geral do Município, por sua signatária representante, levando em consideração que pela análise dos autos, restrita ao seu conteúdo, conclui que todas as formalidades legais foram obedecidas, ao passo que **OPINA PELA LEGALIDADE DA CONTRATAÇÃO, devendo o presente procedimento licitatório seguir à consideração do senhor Prefeito para a sua regular homologação**, convocando-se a empresa A. TELES GUIMARÃES EIRELI – ME (CASA G), inscrita no CNPJ/MF sob nº 24.614.266/0001-92, vencedora dos LOTES 01 – *Computador desktop* – no valor unitário de R\$ 4.050,00 (quatro mil e cinquenta reais), totalizando R\$ 16.200,00 (dezesesseis mil e duzentos reais); LOTE 02 – *Tablet, tela de 10,5" (2560 x 1600 pixels)* – no valor unitário de R\$ 2.800,00 (dois mil e oitocentos reais), totalizando R\$ 11.200,00 (onze mil e duzentos reais); LOTE 03 – *Notebooks* – no valor unitário de R\$ 2.400,00 (dois mil e quatrocentos reais), totalizando R\$ 67.200,00 (sessenta e sete mil e duzentos reais); LOTE 04 – *Impressora 3D* – no valor unitário de R\$ 4.690,00 (quatro mil e seiscentos e noventa reais), totalizando R\$ 18.760,00 (dezoito mil e setecentos e sessenta reais); LOTE 05 – *Smart TV – Smart LED 50 polegadas* – no valor unitário de R\$ 2.200,00 (dois mil e duzentos reais), totalizando R\$ 4.400,00 (quatro mil e quatrocentos reais); LOTE 06 – *Kit de ferramentas para reparo de celular, notebook e tablete* – no valor unitário de R\$ 220,00 (duzentos e vinte reais), totalizando R\$ 660,00 (seiscentos e sessenta reais); LOTE 07 – *Kit ferramentas manuais* – no valor unitário de R\$ 105,00 (cento e cinco reais), totalizando R\$ 315,00 (trezentos e quinze reais); LOTE 08 – *Filamento PLA ou ABS – filamentos* – no valor unitário de R\$ 80,00 (oitenta reais), totalizando R\$ 9.600,00 (nove mil e seiscentos reais); LOTE 09 – *Cadeira giratória com braço* – no valor unitário de R\$ 215,00 (duzentos e quinze reais), totalizando R\$ 6.880,00 (seis mil e oitocentos e oitenta reais); LOTE 10 – *Microondas – 20 litros* – no valor unitário de R\$ 510,00 (quinhentos e dez reais), totalizando R\$ 1.020,00 (um mil e vinte reais); LOTE 11 – *Purificador de água* – no valor unitário de R\$ 480,00 (quatrocentos e oitenta reais), totalizando R\$ 960,00 (novecentos e sessenta reais); LOTE 12 – *Ar condicionado 18.000 BTU's* – no valor unitário de R\$ 2.480,00 (dois mil e quatrocentos e oitenta reais), totalizando R\$ 4.960,00 (quatro mil e novecentos e sessenta reais); LOTE 13 – *Quadro cortiça – quadro com base em MDF ou compensado* – no valor unitário de R\$ 109,00 (cento e nove reais), totalizando R\$ 218,00 (duzentos e dezoito reais); LOTE 14 – *Parede de ferramentas* – no valor unitário de R\$ 279,00 (duzentos e setenta e nove reais), totalizando R\$ 558,00 (quinhentos e cinquenta e oito reais); LOTE 15 – *Nobreak para impressora, potência 1800VA* – no valor unitário de R\$ 1.390,00 (um mil e trezentos e noventa reais), totalizando R\$ 5.560,00 (cinco mil e quinhentos e sessenta reais); LOTE 16 – *Nobreak para demais equipamentos*,

Forma 312
Rubrica

potência 3.000VA – no valor unitário de R\$ 3.530,00 (três mil e quinhentos e trinta reais), totalizando R\$ 7.060,00 (sete mil e sessenta reais); LOTE 17 – *Switch 24 portas/1000* – no valor unitário de R\$ 445,00 (quatrocentos e quarenta e cinco reais), totalizando R\$ 890,00 (oitocentos e noventa reais); LOTE 18 – *Armário em MDF, copa 01* – no valor unitário de R\$ 500,00 (quinhentos reais), totalizando R\$ 1.000,00 (um mil reais); LOTE 19 – *Armário em MDF, produzido em MDP/NP, 04 prateleiras* – no valor unitário de R\$ 410,00 (quatrocentos e dez reais), totalizando R\$ 820,00 (oitocentos e vinte reais); LOTE 20 – *Mesa de trabalho em MDF, mínimo 1,35 x 0,60m* – no valor unitário de R\$ 280,00 (duzentos e oitenta reais), totalizando R\$ 8.960,00 (oito mil e novecentos e sessenta reais); LOTE 21 – *Mesa em MDF, mínimo 2,20 x 0,60m* – no valor unitário de R\$ 720,00 (setecentos e vinte reais), totalizando R\$ 1.440,00 (um mil e quatrocentos e quarenta reais); e LOTE 22 – *Furadeira e parafuseira Bivolt* – no valor unitário de R\$ 468,00 (quatrocentos e sessenta e oito reais), totalizando R\$ 14.976,00 (quatorze mil e novecentos e setenta e seis reais), para celebração da Ata de Registro de Preços e do Contrato, nos termos das minutas que instruem o presente PREGÃO ELETRÔNICO Nº 08/2021 – Registro de Preços, na Modalidade Pregão, na Forma Eletrônica, do Tipo Menor Preço Por Item.

Realizada a contratação, publique-se, em imprensa oficial, extrato do contrato, até o 5º (*quinto*) dia útil subsequente a assinatura da avença, nos termos do art. 61, Parágrafo único, da Lei Federal nº 8.666, de 21 de junho de 1993.

É o parecer, salvo melhor juízo.

Ciência aos interessados.

Boca da Mata, AL., 19 de julho de 2021.

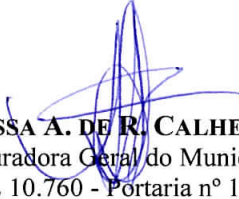
LARISSA A. DE R. CALHEIROS
Procuradora Geral do Município
OAB/AL 10.760 - Portaria nº 113/2021



Comissão Permanente de Licitação

Folha 313

Rubrica

Pregão Eletrônico Nº 08/2021
Processo Adm: 0111007/2021

HOMOLOGAÇÃO

O PREFEITO MUNICIPAL DE BOCA DA MATA/AL., no uso de suas atribuições legais, e em cumprimento ao artigo 43, inciso VI da Lei Federal Nº 8.666/93, resolve HOMOLOGAR o Certame Licitatório modalidade Pregão Eletrônico nº 08/2021, considerando, com base nas informações aduzidas nos autos, sua plena regularidade.

Boca da Mata/AL, 23 de julho de 2021.

Bruno Feijó Teixeira
Prefeito



Pregão Eletrônico Nº 08/2021
Processo Adm: 0111007/2021

ADJUDICAÇÃO

O PREFEITO MUNICIPAL DE BOCA DA MATA/AL., no uso de suas atribuições legais, e em cumprimento ao artigo 43, inciso VI da Lei Federal Nº 8.666/93, resolve ADJUDICAR o Certame Licitatório modalidade Pregão Eletrônico nº 08/2021, considerando, com base nas informações aduzidas nos autos, sua plena regularidade.

Boca da Mata/AL, 23 de julho de 2021.

Bruno Feijó Teixeira
Prefeito



Pregão Eletrônico Nº 08/2021
Processo Adm: 0111007/2021

DECLARAÇÃO

O PREFEITO MUNICIPAL DE BOCA DA MATA/AL., no uso de suas atribuições legais, e em cumprimento ao artigo 43, inciso VI da Lei Federal Nº 8.666/93, DECLARA para os devidos fins que o Certame Licitatório modalidade Pregão Eletrônico nº 08/2021, ocorreu em sua plena regularidade, guiando-se pelas diretrizes estabelecidas no art. 7º, inciso VIII, c/c art. 49, da Portaria Interministerial MP/MF/CGU n. 424, de 30 de dezembro de 2016, tendo, por conseguinte, este Município, realizado, sob sua inteira responsabilidade, o processo licitatório nos termos da Lei nº 8.666, de 1993, na Lei 10.520/02 e no Decreto 10.024/2019, bem como e demais normas pertinentes à matéria, assegurando a correção dos procedimentos legais, , além da disponibilização da contrapartida.

Boca da Mata/AL, 23 de julho de 2021.

Bruno Feijó Teixeira
Prefeito



Comissão Permanente de Licitação

Folha 34
Rubrica [assinatura]

ATA DE REGISTRO Nº 001.PE08.2021
PREGÃO ELETRONICO Nº 08/2021
PROCESSO ADMINISTRAÇÃO Nº 0111007/2021

ATA DE REGISTRO DE PREÇOS Nº
001.PE08/2021 – OBJETO: REGISTRO DE
PREÇOS PARA AQUISIÇÃO DE BENS E
SERVIÇOS PARA IMPLANTAR UMA UNIDADE
DO PROGRAMA 4.0 PARA ATENDER À JOVENS
DE 15 A 29 ANOS DO MUNICÍPIO DE BOCA DA
MATA/AL.

Aos 23 dias do mês de julho do ano de 2021, o **MUNICÍPIO DE BOCA DA MATA/AL**, com Sede Administrativa na Rua Rosalvo Pinto Dâmaso, nº 224, Praça Padre Cícero, na cidade de Boca da Mata/AL, inscrito no CNPJ sob nº 12.264.396/0001-63, representado pelo Prefeito, Senhor **BRUNO FEIJÓ TEIXEIRA**, brasileiro, casado, portador do CPF/MF sob o nº **052.776.734-40** e do RG nº **99001221719** SSP/AL, domiciliado e residente na cidade de Boca da Mata/AL, em sequência denominada simplesmente **Órgão Gerenciador** e a pessoa jurídica **A. TELES GUIMARÃES EIRELI**, inscrita no CNPJ sob n.º **24.614266/0001-82** com sede na Rua José Henrique Teixeira, 222, Centro, Boca da Mata - AL, neste ato, representada pelo Sr. **ANDREY GUIMARÃES TELES**, brasileiro, portador da Cédula de identidade RG nº 1467918 – SSP-AL, inscrito no CPF/MF sob n.º 02119061408, residente e domiciliado na Rua José Henrique Teixeira, 222, Centro, Boca da Mata - AL, e, daqui por diante, denominada simplesmente **Fornecedora Registrada**, resolvem, na forma da Lei nº 8.666, de 21 de junho de 1993 e suas alterações e do Decreto nº 7.892, de 23 de janeiro de 2013, bem como pela Lei nº 8.078 de 11 de setembro de 1990, firmar a presente **Ata de Registro de Preços**, cuja minuta foi examinada pela Procuradoria Municipal, que emitiu seu parecer, conforme determina o Parágrafo Único do Art. 38 da Lei nº 8.666, de 21 de junho de 1993, mediante as seguintes condições:

1. DO OBJETO.

1.1. A presente Ata tem por objeto o registro de preços para a eventual aquisição de objetos, especificado nos itens 01, 02, 03, 04, 05, 06, 07, 08, 09, 10, 11, 12, 13, 14, 15, 16, 17, 18, 19, 20, 21 e 22 do Termo de Referência, anexo I do edital de Pregão Eletrônico nº 08/2021, que é parte integrante desta Ata, assim como a proposta vencedora, independentemente de transcrição.

2. DOS PREÇOS, ESPECIFICAÇÕES E QUANTITATIVOS.

2.1. O preço registrado, as especificações do objeto, a quantidade, fornecedor(es) e as demais condições ofertadas na(s) proposta(s) são as que seguem:

ITEM	ESPECIFICAÇÃO DO PRODUTO	UND.	QUANT	ESTIMADO ITEM	ESTIMADO GLOBAL
1	Computador Desktop - Processador : i7-8700 - Coffee Lake LGA 1151 3.2Ghz 12MB Cache; Placa Mães: LGA1151 Chipset B360; Memória: 16GB (2X8) 2400MHz DDR4; Placa de Vídeo: PNY Quadro P1000 - 4GB GDDR5 128bit 640 Cuda Cores - VCQP1000- PORPB; Disco Rígido Interno (HD) - 1TB Sata III 3.5" 7200RPM; Fonte: 500W 80 Plus; Gabinete: Gabinete generico; Monitor: 24" LED 75hz HDMI/VGA; Teclado padrão ABNT 2 Mouse óptico	Und.	4	R\$ 4.050,00	R\$ 16.200,00

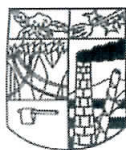

Comissão
Permanente de
Licitação

Rubrica

35

Folha

2	Tablet - Tela de 10,5" (2560 x 1600 pixels), 4G, 3G e Wi-Fi, Processador octa-core de até 2,35 GHz, Caneta S Pen, Armazenamento de 64 GB (expansível até 400 GB), Câmera traseira de 13 MP e frontal de 8 MP, Leitor de íris Bateria de 7.300 mAh	Und.	4	R\$ 2.800,00	R\$ 11.200,00
3	Notebooks - Processador: i3-6006U - Cache: 3MB - Clock: 2.0GHz. Memória: RAM 4GB (4GB soldado DDR4 2133MHz) - Máxima expansão: 16GB. Armazenamento: 1TB 5400 RPM. Chipset: Integrado. Placa Gráfica: Integrada Intel® HD Graphics 520. Tela: Tamanho: 15.6"; Full HD Antirreflexo; Resolução: 1920 x 1080 (Full HD); Formato: 16:9 widescreen. Áudio: 2 x 1.5W alto-falantes com certificação Dolby Audio. Portas: HDMI; RJ-45. Ethernet: 100/1000M. Bateria: 2 células 30 WH. Adaptador AC: 45W. USB: 2 x USB 3.0. USB Tipo C: 1 x USB tipo C (USB 3.0). Leitor de cartão: Leitor de cartões 4-em-1 (SD,SDHC, SDXC, MMC)	Und.	28	R\$ 2.400,00	R\$ 67.200,00
4	Impressora 3D - Área de impressão 400mm x 400mm x 400mm Volume de 64 litros; Módulo de LCD integrado; Nivelamento automático; Entrada para cartão de memória; Conexão com computador através de interface USB; Extrusor com bico de Aço Inoxidável para maior durabilidade e desempenho; Utilizar filamento de 1.75mm, bico com saída de 0.4mm; Resolução ajustável de 0.1mm a 0.3mm (altura da camada); Conexão USB; Módulo de LCD integrado; Ajuste automático de altura; Entrada para cartão de memória; Alimentação 110/220v; Suporte para rolo de filamento; Materiais de impressão: PLA, Flexível, PETG.	Und.	4	R\$ 4.690,00	R\$ 18.760,00
5	Smart TV - Smart TV LED 50 polegadas 50UK6510 Ultra HD 4k com Conversor Digital; Possuir: 4 HDMI - 2 USB - Wi-Fi ThinQ AI WebOS 4.0 60Hz - Inteligencia Artificial Bivolt (110v/220v); Torque, máx. (duro/macio): 6/15 Nm. Número de rotações (sem carga): 0-700 r.p.m; Amplitude de aperto, mín/max: 6 mm; Voltagem da bateria: 12 V; Comprimento: 186 mm; Largura: 73 mm; Altura: 185 mm; Porta brocas: Mandrill de aperto rápido; Diâmetro de perfuração (máximo de perfuração em madeira: 10 mm; máximo de perfuração em aço: 6 mm; máximo do parafuso: 6 mm)	Und.	2	R\$ 2.200,00	R\$ 4.400,00
6	Kit de ferramentas para reparo de celular, notebook e tablet - Chave Torx: T2, T3, T4, T5, T6, T7, T8, T9, T10, T15; Chave Philips: 1.2, 1.5, 2.0; Chave de Fenda: 1.5, 2.0; Chave Hexagonal: 2.5, 3, 3.5, 4, 4.5, 5, 5.5; Chave Estrela (5 Pontas): 0.8, 1.2; Chave Y: 2.0; Chave PH2; Chave Triangulo: 2.3; Chave U1: 2.6; 02 - chaves plásticas; 01 - Ventosa; 01 - Pinça; 01 - Chave Pentalobe 30mm	Und.	3	R\$ 220,00	R\$ 660,00



Comissão Permanente de Licitação

Folha 316
Rubrica [assinatura]

7	kit de ferramentas manuais - 01 - Maleta Plástica, 01 - Alicates, 01 - Alicates de Encanador, 01 - Martelo, 01 - Estilete, 01 - Chave de Fenda, 01 - Chave Phillips, 01 - Nível, 01 - Chave de suporte para Bits, 11 - Bits de Fenda e Phillips, 09 - Soquetes 5mm a 13mm, 06 - Chaves de boca 8mm e 10mm a 14mm, 04 - Chaves Allen 3mm a 6mm, 04 - Chaves de precisão, 01 - Fita Isolante, 05 - Presilhas, 10 - Buchas, 10 - Parafusos 82 - Pregos.	Und.	3	R\$ 105,00	R\$ 315,00
8	Filamento PLA ou ABS - Filamentos	Und.	120	R\$ 80,00	R\$ 9.600,00
9	Cadeira - Cadeira Giratória com braço, assento e encosto em compensado multilaminado anatômico. Com regulagem de altura	Und.	32	R\$ 215,00	R\$ 6.880,00
10	Microondas – 20 L – Referência MT 030 ou equivalente na cor branca	Und.	2	R\$ 510,00	R\$ 1.020,00
11	Ar condicionado com tecnologia tipo Inverter com no mínimo 18.000 Btu's com classificação energética tipo A – Modelo IF 42MBCA18M5- ou equivalente	Und.	2	R\$ 2.480,00	R\$ 4.960,00
12	“QUADRO CORTIÇA – Quadro com base em MDF ou compensado, revestido com cortiça e moldura em alumínio natural com Largura de 60 cm e altura de 90 cm.”	Und.	2	R\$ 109,00	R\$ 218,00
13	Purificador de água com dimensões de (AxLxP) 27,9 x 19,5 x 12,9 cm em material plástico na cor branca, Ref. MIO-IBBL ou equivalente	Und.	2	R\$ 480,00	R\$ 960,00
14	PAREDE DE FERRAMENTAS – Painel para ferramentas 72,5 x 57,5 cm confeccionado em chapa de aço de baixo teor de carbono. Possui quatro furações para instalação nas dobradiças laterais em formato oblongo para encaixe do painel aos parafusos previamente instalados na parede. Com furações de diâmetro 5.3mm em dispostos em linhas verticais de furos em passos de 28mm linhas horizontais de furos em passos de 28mm, linhas horizontais de furos em passos de 37mm. Acabamento Superficial através do tratamento químico antiferruginoso e fosfatizante com pintura eletrostática a pó com camada mínima de 70 micras – Dimensões: Tamanho (LxAxP): 725 x 575 x 20 mm; Capacidade de carga: 30kg distribuídos. Espessura da chapa: 0,60 mm	Und.	2	R\$ 279,00	R\$ 558,00
15	NOBREAK PARA IMPRESSORA: Potência (s): 1800VA – Nobreak interativo com regulação on-line; comunicação inteligente; padrão RS-232 e USB (acompanha cabo); Função battery saver, microprocessador: RISC/FLASH de alta velocidade. Tensão: Bivolt automático de entrada com saída 115V	Und.	4	R\$ 1.390,00	R\$ 5.560,00

3 [assinatura]

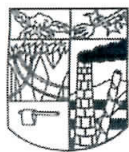

Comissão Permanente de Licitação

Folha 317
Rubrica

16	NOBREAK PARA DEMAIS EQUIPAMENTOS: Forma de onda: senoidal por aproximação retangular – PWM indicado para usuários residenciais, escritórios, home office potência 3.000 VA – 2W – Modelo bivolt automático: entrada 115-127/220V COM SAÍDA 115v – Saída para bateria externa – estabilizador e filtro de linha internos – 10 tomadas NBR 14146 (6 tomadas) + 4 tomadas de 20ª – 6 NÍVEIS DE PROTEÇÃO – Queda de rede blackout) ruído de rede elétrica; sobretensão de rede elétrica; surtos de tensão de rede: correção de variação da rede elétrica por degrau.	Und.	2	R\$ 3.530,00	R\$ 7.060,00
17	Switch 24 Portas /1000 -PADRÕES E PROTOCOLOS: IEEE 802.3I, IEEE 802.3U, IEEE 802.3AB, IEEE 802.3X; INTERFACE: 24 PORTAS RJ45 10/100/1000MBPS COM AUTO NEGOCIAÇÃO (AUTO MDI/MDIX), MÍDIA DE REDE: 10BASE-T: UTP CABO CATEGORIA 3, 4, 5 (MÁXIMO 100M) 100BASE-TX 1000BASE-T: UTP CABO CATEGORIA 5, 5E (MÁXIMO 100M); FONTE DE ALIMENTAÇÃO: 100-240VAC, 50/60HZ; MONTAGEM: RACK MOUNTABLE. DE MESMA QUALIDADE OU SUPERIOR AO SWITCH TL-SG1024D; DEVIDAMENTE INSTALADO ; Roteador wireless; -4 portas 300mbps TL – WR840N; 12 caixas 4x2 com 01 tomada RJ45 com cabo LAN	Und.	2	R\$ 445,00	R\$ 890,00
18	ARMÁRIO EM MDF – COPA 01 – Armário embaixo da bancada da copinha 80 x 50 cm com 02 portas	Und.	2	R\$ 500,00	R\$ 1.000,00
19	ARMÁRIO EM MDF – Produzido em MDP/NP; - 4 prateleiras; Peso: 40,95 kg; Altura: 1,60m; Largura 0,75m; Profundidade 0,38m	Und.	2	R\$ 410,00	R\$ 820,00
20	MESA DE TRABALHO EM MDF – Mínimo 1,35 x 0,60 m, os pés das mesas serão em Tubo industrial 4x4 com chapa 16, pintado com esmalte sintético fosco na cor preta e tampo em MDF, espessura de 3cm na cor branca	Und.	32	R\$ 280,00	R\$ 8.960,00
21	MESA EM MDF – Mínimo 2,20 m x 0,60 m. Os pés das mesas serão em tudo industrial 4x4 com chapa 16, pintado com emalte sintético fosco na cor preta e tampo em MDF, espessura de 3cm na cor branca	Und.	2	R\$ 720,00	R\$ 1.440,00
22	Furadeira e parafuseira Bivolt (110V/220V Torque, máx (duro/macio): 6/15 Nm. Números de rotações (sem carga): 0-700 rpm; Amplitude de aperto, mín./máx: 06mm; Voltagem da bateria 12v, comprimento: 186mm; largura 73mm, altura 185mm; porta brocas: Mandrill de aperto rápido; diâmetro de perfuração (máximo de perfuração em madeira: 10mm; máximo de perfuração em aço: 6mm, máximo do parafuso 6mm	Und.	2	R\$ 468,00	R\$ 936,00
				VALOR GLOBAL	R\$ 169.597,00



O valor total é de R\$ 169.597,00 (cento e sessenta e nove mil, quinhentos e noventa e sete reais)

3. ÓRGÃO(S) GERENCIADOR E PARTICIPANTE(S).

3.1. O órgão gerenciador será a Secretaria de Administração

4. DA ADESÃO À ATA DE REGISTRO DE PREÇOS.

4.1. Não será admitida a adesão à ata de registro de preços decorrente desta licitação.

5. VALIDADE DA ATA.

5.1. A validade da Ata de Registro de Preços será de 12 meses, a partir do(a), não podendo ser prorrogada.

6. REVISÃO E CANCELAMENTO.

6.1. **Caso seja necessário a administração** realizará pesquisa de mercado periodicamente, em intervalos não superiores a 180 (cento e oitenta) dias, a fim de verificar a vantajosidade dos preços registrados nesta Ata.

6.2. Os preços registrados poderão ser revistos em decorrência de eventual redução dos preços praticados no mercado ou de fato que eleve o custo do objeto registrado, cabendo à Administração promover as negociações junto ao(s) fornecedor(es).

6.3. Quando o preço registrado se tornar superior ao preço praticado no mercado por motivo superveniente, a Administração convocará o(s) fornecedor(es) para negociar(em) a redução dos preços aos valores praticados pelo mercado.

6.4. O fornecedor que não aceitar reduzir seu preço ao valor praticado pelo mercado será liberado do compromisso assumido, sem aplicação de penalidade.

6.4.1. A ordem de classificação dos fornecedores que aceitarem reduzir seus preços aos valores de mercado observará a classificação original.

6.5. Quando o preço de mercado se tornar superior aos preços registrados e o fornecedor não puder cumprir o compromisso, o órgão gerenciador poderá.

6.5.1. Liberar o fornecedor do compromisso assumido, caso a comunicação ocorra antes do pedido de fornecimento, e sem aplicação da penalidade se confirmada a veracidade dos motivos e comprovantes apresentados.

6.5.2. Os demais fornecedores para assegurar igual oportunidade de negociação.

6.6. Não havendo êxito nas negociações, o órgão gerenciador deverá proceder à revogação desta ata de registro de preços, adotando as medidas cabíveis para obtenção da contratação mais vantajosa.

6.7. O registro do fornecedor será cancelado quando:

6.7.1. Descumprir as condições da ata de registro de preços;

6.7.2. Não retirar a nota de empenho ou instrumento equivalente no prazo estabelecido pela Administração, sem justificativa aceitável;

6.7.3. Não aceitar reduzir o seu preço registrado, na hipótese deste se tornar superior àqueles praticados no mercado; ou

6.7.4. Sofrer sanção administrativa cujo efeito torne-o proibido de celebrar contrato administrativo, alcançando o órgão gerenciador e órgão(s) participante(s).

6.8. O cancelamento de registros nas hipóteses previstas nos itens 6.7.1, 6.7.2 e 6.7.4 será formalizado por despacho do órgão gerenciador, assegurado o contraditório e a ampla defesa.

6.9. O cancelamento do registro de preços poderá ocorrer por fato superveniente, decorrente de caso fortuito ou força maior, que prejudique o cumprimento da ata, devidamente comprovados e justificados.

6.9.1. Por razão de interesse público; ou

6.9.2. A pedido do fornecedor.

7. DAS PENALIDADES.

7.1. O descumprimento da Ata de Registro de Preços ensejará aplicação das penalidades estabelecidas no Edital.

7.2. É da competência do órgão gerenciador a aplicação das penalidades decorrentes do descumprimento do pactuado nesta ata de registro de preço (art. 5º, inciso X, do Decreto nº 7.892/2013), exceto nas hipóteses em que o descumprimento disser respeito às contratações



dos órgãos participantes, caso no qual caberá ao respectivo órgão participante a aplicação da penalidade (art. 6º, Parágrafo único, do Decreto nº 7.892/2013).

7.3. O órgão participante deverá comunicar ao órgão gerenciador qualquer das ocorrências previstas no art. 20 do Decreto nº 7.892/2013, dada a necessidade de instauração de procedimento para cancelamento do registro do fornecedor.

8. CONDIÇÕES GERAIS.

8.1. As condições gerais do fornecimento, tais como os prazos para entrega e recebimento do objeto, as obrigações da Administração e do fornecedor registrado, penalidades e demais condições do ajuste, encontram-se definidos no Termo de Referência, ANEXO AO EDITAL.

8.2. É vedado efetuar acréscimos nos quantitativos fixados nesta ata de registro de preços, inclusive o acréscimo de que trata o § 1º do art. 65 da Lei nº 8.666/93, nos termos do art. 12, §1º do Decreto nº 7.892/13.

8.3. A ata de realização da sessão pública do pregão, contendo a relação dos licitantes que aceitarem cotar os bens ou serviços com preços iguais ao do licitante vencedor do certame, será anexada a esta Ata de Registro de Preços, nos termos do art. 11, §4º do Decreto nº 7.892, de 2014.

Para firmeza e validade do pactuado, a presente Ata foi lavrada em duas (02) vias de igual teor, que, depois de lida e achada em ordem, vai assinada pelas partes e encaminhada cópia aos demais órgãos participantes (se houver).

Boca da Mata, 23 de julho de 2021.

GESTOR MUNICIPAL
BRUNO FEIJÓ TEIXEIRA

A. TELES GUIMARÃES EIRELLI
ANDREY GUIMARAÊS TELES



ESTADO DE ALAGOAS
MUNICÍPIO DE BOCA DA MATA
QUARTA-FEIRA 28 DE JULHO 2021

320
Folha 24
Rubrica

ANO
II
EDIÇÃO Nº
084



DIÁRIO OFICIAL



GESTOR: BRUNO FEIJÓ TEIXEIRA
EDITOR: HILDEBERTO ARAÚJO CAVALCANTE

Diário Oficial do Município
ACESSE
<http://bocadamata.al.gov.br>

Rua Rosalvo Pinto, 224, Praça Padre Cícero. Boca da Mata/AL - CEP: 57680-000 - FONE (82) 3279-1309

Desenvolvimento: <http://www.nucleogovs.eti.br>



Estado de Alagoas
Prefeitura Municipal de Boca da Mata
GABINETE DO PREFEITO



ESTADO DE ALAGOAS
PREFEITURA MUNICIPAL DE BOCA DA MATA



Folha 321
Rubrica

EXTRATO DE ATA DE REGISTRO DE PREÇOS PE 08/2021
REFERÊNCIA: PROCESSO Nº PE 08/2021

Contratante: MUNICÍPIO DE BOCA DA MATA, CNPJ nº 12.264.396/0001-63. Contratada: A. TELES GUIMARÃES EIRELI, CNPJ 24.614.266/0001-82. Objeto: Aquisição de bens e serviços para implantar uma unidade do Programa 4.0 para atender à jovens de 15 a 29 anos do Município de Boca da Mata-AL. Valor: R\$ 169.597,00 (cento e sessenta e nove mil, quinhentos e noventa e sete reais)

ITEM	ESPECIFICAÇÃO DO PRODUTO	UND.	QUANT.	ESTIMADO O ITEM	ESTIMADO GLOBAL
1	Computador Desktop - Processador : i7-8700 - Coffee Lake LGA 1151 3.2Ghz 12MB Cache; Placa Mães: LGA1151 Chipset B360; Memória: 16GB (2X8) 2400MHz DDR4; Placa de Vídeo: PNY Quadro P1000 - 4GB GDDR5 128bit 640 Cuda Cores - VCCP1000-PORPB; Disco Rígido Interno (HD) - 1TB Sata III 3.5" 7200RPM; Fonte: 500W 80 Plus; Gabinete: Gabinete generico; Monitor: 24" LED 75hz HDMI/VGA; Teclado padrão ABNT 2 Mouse óptico	Und.	4	R\$ 4.050,00	R\$ 16.200,00
2	Tablet - Tela de 10,5" (2560 x 1600 pixels), 4G, 3G e Wi-Fi, Processador octa-core de até 2,35 GHz, Caneta S Pen, Armazenamento de 64 GB (expansível até 400 GB), Câmera traseira de 13 MP e frontal de 8 MP, Leitor de íris Bateria de 7.300 mAh	Und.	4	R\$ 2.800,00	R\$ 11.200,00
3	Notebooks - Processador: i3-6006U - Cache: 3MB - Clock: 2.0GHz. Memória: RAM 4GB (4GB soldado DDR4 2133MHz) - Máxima expansão: 16GB. Armazenamento: 1TB 5400 RPM. Chipset: Integrado. Placa Gráfica: Integrada Intel® HD Graphics 520. Tela: Tamanho: 15.6"; Full HD Antirreflexo; Resolução: 1920 x 1080 (Full HD); Formato: 16:9 widescreen. Áudio: 2 x 1.5W alto-falantes com certificação Dolby Audio. Portas: HDMI; RJ-45. Ethernet: 100/1000M. Bateria: 2 células 30 WH. Adaptador AC: 45W. USB: 2 x USB 3.0. USB Tipo C: 1 x USB tipo C (USB 3.0). Leitor de cartão: Leitor de cartões 4-em-1 (SD,SDHC, SDXC, MMC)	Und.	28	R\$ 2.400,00	R\$ 67.200,00

RUA ROSALVO PINTO DÂMASO Nº 224, PRAÇA PADRE CÍCERO BOCA DA MATA - AL
CEP: 57680-000 TELEFONE: 3279-1309 / 3279-1487
CNPJ: 12.264.396/0001-63
D:\Users\T\I\Desktop\Extrato de ata de registro Programa 4.0.docx



GESTOR: BRUNO FELÍO TEIXEIRA
EDITOR: HILDEBERTO ARAÚJO CAVALCANTE

Diário Oficial do Município
ACESSE
<http://bocadamata.al.gov.br>

PODER EXECUTIVO
DIÁRIO OFICIAL

EDIÇÃO Nº 084



ESTADO DE ALAGOAS
PREFEITURA MUNICIPAL DE BOCA DA MATA



4	Impressora 30 - Para impressão A4 (Formato: 210mm x 297mm) Volume de 24 folhas, Módulo de LCD Integrado, Alimentação automática. Entrada para cartão de memória, Conexão com computador através da interface USB; Estrutura com bloco de Apoio móvel para maior durabilidade e desempenho; Utilizar tecnologia de Laser, laser com velocidade de 12 mm/s Resolução gráfica de 600 x 600 dpi (altura do caractere); Conexão P&P; Módulo de USB Integrado, Ajuste automático de altura; Entrada para cartão de memória; Alimentação 220V/50Hz; Suporte para envio de arquivos; Materiais de impressão: P&A, Reseta, 01 Lit.	Und	1	R\$ 4.200,00	R\$ 4.200,00
5	Smart TV - Smart TV LED 32 polegadas 3D HD 5100 (1366 x 768 mm) Conexão Digital; Processador 4-ARM 2 USB - Wi-Fi ThinQ & WebOS 4.0 60Hz; Inteligência Artificial (Voice Recognition); Tomque, mas - (Hilander) by LG Rem. Número de rebabas (sem suporte) 2-700 (sem), Amplitude de Azimute, máximo 6mm, Voltagem da rede 120V, Comprimento: 180 mm, Largura: 73 mm, Altura: 285 mm, Porta-bacax: Mandril de aperto rápido, Método de perfuração (tamanho de perfuração e capacidade máxima de perfuração em aço 6 mm) (tamanho de perfuração 6 mm)	Und	2	R\$ 2.200,00	R\$ 4.400,00
6	Kit de ferramentas de ponta quente de uso profissional e batedor - Chave Torx: T2, T3, T4, T5, T6, T7, T8, T9, T10, T15; Chave Philips: L2, L5, L6; Chave de Fenda: L5, L6; Chave Hexagonal: L5, L6, 5, 4, 4,5, 5, 5,5; Chave (Série A, Pontas): H, K, L, J; Chave V - 2 D; Chave H - 2; Chave Triângulo - 2, 3; Chave H - 2, 6, 7; chaves planas: 01 - bicoes; 01 - Bico, 01 - Chave Pentaflex 200mm	Und	3	R\$ 220,00	R\$ 660,00
7	Kit de ferramentas manuais - 01 - Martelo Híbrido, 01 - Alicate, 01 - Alicate de bicoado, 01 - Martelo, 01 - Fita de 5, 01 - Chave de Fenda 01 - Chave Philips, 01 - Maca, 01 - Chave de aperto para RPS, 11 - Bico de Fenda - Phillips, 06 - Sanguetas 5mm x 13mm, 06 - Chaves de bico 5mm e 10mm x 10mm, 04 - Chaves Allen 5mm e 6mm, 04 - Chaves de pressão, 01 - Lixa plana, 16 - Brocas, 10 - Ruelas, 15 - Parafusos 02 - Pregos	Und	3	R\$ 305,00	R\$ 915,00
8	Flocamento P&A em 650 - 01 Armatos	Und	120	R\$ 80,00	R\$ 9.600,00

BLA ROSALVO PINTO DAVASSO Nº 224, PRAÇA PADRE CÍCERO BOCA DA MATA - AL
CNPJ: 08.890.888/0001-85
CNPJ: 08.890.888/0001-85
C:\Users\TTC\Desktop\Extrato de ata de registro Programa 4.0.docx



GESTOR: BRUNO FEIJÓ TEIXEIRA
EDITOR: HILDEBERTO ARAÚJO CAVALCANTE

Diário Oficial do Município
ACESSE
<http://bocadamata.al.gov.br>



PODER EXECUTIVO
DIARIO OFICIAL

EDIÇÃO Nº 084



ESTADO DE ALAGOAS
PREFEITURA MUNICIPAL DE BOCA DA MATA



9	Cadeira - Cadeira Giratória com braço, assento e encosto em compensado multilaminado anatômico. Com regulagem de altura	Und.	32	R\$ 215,00	R\$ 6.880,00
10	Microondas – 20 L – Referência MT 030 ou equivalente na cor branca	Und.	2	R\$ 510,00	R\$ 1.020,00
11	Ar condicionado com tecnologia tipo inverter com no mínimo 18.000 Btu's com classificação energética tipo A – Modelo IF 42MBCA18M5- ou equivalente	Und.	2	R\$ 2.480,00	R\$ 4.960,00
12	"QUADRO CORTIÇA – Quadro com base em MDF ou compensado, revestido com cortiça e moldura em alumínio natural com Largura de 60 cm e altura de 90 cm."	Und.	2	R\$ 109,00	R\$ 218,00
13	Purificador de água com dimensões de (AxLxP) 27,9 x 19,5 x 12,9 cm em material plástico na cor branca, Ref. MIO-IBBL ou equivalente	Und.	2	R\$ 480,00	R\$ 960,00
14	PAREDE DE FERRAMENTAS – Painel para ferramentas 72,5 x 57,5 cm confeccionado em chapa de aço de baixo teor de carbono. Possui quatro furações para instalação nas dobras laterais em formato oblongo para encaixe do painel aos parafusos previamente instalados na parede. Com furações de diâmetro 5.3mm em dispostos em linhas verticais de furos em passos de 28mm linhas horizontais de furos em passos de 28mm, linhas horizontais de furos em passos de 37mm. Acabamento Superficial através do tratamento químico antiferruginoso e fosfatizante com pintura eletrostática a pó com camada mínima de 70 micras – Dimensões: Tamanho (LxAxP): 725 x 575 x 20 mm; Capacidade de carga: 30kg distribuídos. Espessura da chapa: 0,60 mm	Und.	2	R\$ 279,00	R\$ 558,00
15	NOBREAK PARA IMPRESSORA: Potência (s): 1800VA – Nobreak interativo com regulação on-line; comunicação inteligente; padrão RS-232 e USB (acompanha cabo); Função battery saver, microprocessador: RISC/FLASH de alta velocidade. Tensão: Bivolt automático de entrada com saída 115V	Und.	4	R\$ 1.390,00	R\$ 5.560,00

RUA ROSALVO PINTO DÂMASO Nº 224, PRAÇA PADRE CÍCERO BOCA DA MATA – AL
CEP: 57680-000 TELEFONE: 3279-1309 / 3279-1487
CNPJ: 12.264.396/0001-63
D:\Users\T\I\Desktop\Extrato de ata de registro Programa 4.0.docx



PODER EXECUTIVO DIARIO OFICIAL

EDIÇÃO Nº 084

**ESTADO DE ALAGOAS
PREFEITURA MUNICIPAL DE BOCA DA MATA**

16	NOBREAK PARA DEMAIS EQUIPAMENTOS: Forma de onda: senoidal por aproximação retangular – PWM indicado para usuários residenciais, escritórios, home office potência 3.000 VA – 2W – Modelo biviolt automático: entrada 115-127/220V COM SAÍDA 115v – Saída para bateria externa – estabilizador e filtro de linha internos – 10 tomadas NBR 14146 (6 tomadas) + 4 tomadas de 20ª – 6 NÍVEIS DE PROTEÇÃO – Queda de rede blackout) ruído de rede elétrica; sobretensão de rede elétrica; surtos de tensão de rede; correção de variação da rede elétrica por degrau.	Und.	2	R\$ 3.530,00	R\$ 7.060,00
17	Switch 24 Portas /1000 -PADRÕES E PROTOCOLOS: IEEE 802.3i, IEEE 802.3U, IEEE 802.3AB, IEEE 802.3X; INTERFACE: 24 PORTAS RJ45 10/100/1000MBPS COM AUTO NEGOCIAÇÃO (AUTO MDI/MDIX), MÍDIA DE REDE: 10BASE-T: UTP CABO CATEGORIA 3, 4, 5 (MÁXIMO 100M) 100BASE-TX 1000BASE-T: UTP CABO CATEGORIA 5, 5E (MÁXIMO 100M); FONTE DE ALIMENTAÇÃO: 100-240VAC, 50/60HZ; MONTAGEM: RACK MOUNTABLE. DE MESMA QUALIDADE OU SUPERIOR AO SWITCH TL-SG1024D; DEVIDAMENTE INSTALADO; Roteador wireless; -4 portas 300mbps TL – WR840N; 12 caixas 4x2 com 01 tomada RJ45 com cabo LAN	Und.	2	R\$ 445,00	R\$ 890,00
18	ARMÁRIO EM MDF – COPA 01 – Armário embaixo da bancada da copinha 80 x 50 cm com 02 portas	Und.	2	R\$ 500,00	R\$ 1.000,00
19	ARMÁRIO EM MDF – Produzido em MDP/NP; -4 prateleiras; Peso: 40,95 kg; Altura: 1,60m; Largura 0,75m; Profundidade 0,38m	Und.	2	R\$ 410,00	R\$ 820,00
20	MESA DE TRABALHO EM MDF – Mínimo 1,35 x 0,60 m, os pés das mesas serão em Tubo industrial 4x4 com chapa 16, pintado com esmalte sintético fosco na cor preta e tampo em MDF, espessura de 3cm na cor branca	Und.	32	R\$ 280,00	R\$ 8.960,00
21	MESA EM MDF – Mínimo 2,20 m x 0,60 m. Os pés das mesas serão em tudo industrial 4x4 com chapa 16, pintado com esmalte sintético fosco na cor preta e tampo em MDF, espessura de 3cm na cor branca	Und.	2	R\$ 720,00	R\$ 1.440,00

RUA ROSALVO PINTO DÂMASO Nº 224, PRAÇA PADRE CÍCERO BOCA DA MATA – AL
 CEP: 57680-000 TELEFONE: 3279-1309 / 3279-1487
 CNPJ: 12.264.396/0001-63
 D:\Users\TI\Desktop\Extrato de ata de registro Programa 4.0.docx



GESTOR: BRUNO FEIJÓ TEIXEIRA
 EDITOR: HILDEBERTO ARAÚJO CAVALCANTE

Diário Oficial do Município
 ACESSO
<http://bocadamata.al.gov.br>



PODER EXECUTIVO DIARIO OFICIAL

EDIÇÃO Nº 084

ESTADO DE ALAGOAS
PREFEITURA MUNICIPAL DE BOCA DA MATA

22	Furadeira e parafuseira Bivolt (110V/220V Torque, máx (duro/macio): 6/15 Nm. Números de rotações (sem carga): 0-700 rpm; Amplitude de aperto, mín./máx: 06mm; Voltagem da bateria 12v, comprimento: 186mm; largura 73mm, altura 185mm; porta brocas: Mandril de aperto rápido; diâmetro de perfuração (máximo de perfuração em madeira: 10mm; máximo de perfuração em aço: 6mm, máximo do parafuso 6mm	Und.	2	R\$ 468,00	R\$ 936,00
				VALOR GLOBAL	R\$ 169.597,00

Vigência: 12 (doze) meses da data de assinatura. Data da assinatura: 23/07/2021.

RUA ROSALVO PINTO DÂMASO Nº 224, PRAÇA PADRE CÍCERO BOCA DA MATA – AL
CEP: 57680-000 TELEFONE: 3279-1309 / 3279-1487
CNPJ: 12.264.396/0001-63
D:\Users\TI\Desktop\Extrato de ata de registro Programa 4.0.docxGESTOR: BRUNO FEIJÓ TEIXEIRA
EDITOR: HILDEBERTO ARAÚJO CAVALCANTEDiário Oficial do Município
ACESSE
<http://bocadamata.al.gov.br>



ATA DE REGISTRO Nº 001.PE08.2021
PREGÃO ELETRONICO Nº 08/2021
PROCESSO ADMINISTRAÇÃO Nº 0111007/2021

ATA DE REGISTRO DE PREÇOS Nº
001.PE08/2021 – OBJETO: REGISTRO DE
PREÇOS PARA AQUISIÇÃO DE BENS E
SERVIÇOS PARA IMPLANTAR UMA UNIDADE
DO PROGRAMA 4.0 PARA ATENDER À JOVENS
DE 15 A 29 ANOS DO MUNICÍPIO DE BOCA DA
MATA/AL.

Aos 23 dias do mês de julho do ano de 2021, o **MUNICÍPIO DE BOCA DA MATA/AL**, com Sede Administrativa na Rua Rosalvo Pinto Dâmaso, nº 224, Praça Padre Cícero, na cidade de Boca da Mata/AL, inscrito no CNPJ sob nº 12.264.396/0001-63, representado pelo Prefeito, Senhor **BRUNO FEIJÓ TEIXEIRA**, brasileiro, casado, portador do CPF/MF sob o nº **052.776.734-40** e do RG nº **99001221719** SSP/AL, domiciliado e residente na cidade de Boca da Mata/AL, em sequência denominada simplesmente **Órgão Gerenciador** e a pessoa jurídica **A. TELES GUIMARÃES EIRELI**, inscrita no CNPJ sob n.º **24.614266/0001-82** com sede na Rua José Henrique Teixeira, 222, Centro, Boca da Mata - AL, neste ato, representada pelo Sr. **ANDREY GUIMARÃES TELES**, brasileiro, portador da Cédula de identidade RG nº 1467918 – SSP-AL, inscrito no CPF/MF sob n.º 02119061408, residente e domiciliado na Rua José Henrique Teixeira, 222, Centro, Boca da Mata - AL, e, daqui por diante, denominada simplesmente **Fornecedora Registrada**, resolvem, na forma da Lei nº 8.666, de 21 de junho de 1993 e suas alterações e do Decreto nº 7.892, de 23 de janeiro de 2013, bem como pela Lei nº 8.078 de 11 de setembro de 1990, firmar a presente **Ata de Registro de Preços**, cuja minuta foi examinada pela Procuradoria Municipal, que emitiu seu parecer, conforme determina o Parágrafo Único do Art. 38 da Lei nº 8.666, de 21 de junho de 1993, mediante as seguintes condições:

1. DO OBJETO.

1.1. A presente Ata tem por objeto o registro de preços para a eventual aquisição de objetos, especificado nos itens 01, 02, 03, 04, 05, 06, 07, 08, 09, 10, 11, 12, 13, 14, 15, 16, 17, 18, 19, 20, 21 e 22 do Termo de Referência, anexo I do edital de Pregão Eletrônico nº 08/2021, que é parte integrante desta Ata, assim como a proposta vencedora, independentemente de transcrição.

2. DOS PREÇOS, ESPECIFICAÇÕES E QUANTITATIVOS.

2.1. O preço registrado, as especificações do objeto, a quantidade, fornecedor(es) e as demais condições ofertadas na(s) proposta(s) são as que seguem:

ITEM	ESPECIFICAÇÃO DO PRODUTO	UND.	QUANT	ESTIMADO ITEM	ESTIMADO GLOBAL
1	Computador Desktop - Processador : i7-8700 - Coffee Lake LGA 1151 3.2Ghz 12MB Cache; Placa Mães: LGA1151 Chipset B360; Memória: 16GB (2X8) 2400MHz DDR4; Placa de Vídeo: PNY Quadro P1000 - 4GB GDDR5 128bit 640 Cuda Cores - VCQP1000- PORPB; Disco Rígido Interno (HD) - 1TB Sata III 3.5" 7200RPM; Fonte: 500W 80 Plus; Gabinete: Gabinete generico; Monitor: 24" LED 75hz HDMI/VGA; Teclado padrão ABNT 2 Mouse óptico	Und.	4	R\$ 4.050,00	R\$ 16.200,00



Comissão Permanente de Licitação

Folha 327
Rubrica [assinatura]

2	Tablet - Tela de 10,5" (2560 x 1600 pixels), 4G, 3G e Wi-Fi, Processador octa-core de até 2,35 GHz, Caneta S Pen, Armazenamento de 64 GB (expansível até 400 GB), Câmera traseira de 13 MP e frontal de 8 MP, Leitor de íris Bateria de 7.300 mAh	Und.	4	R\$ 2.800,00	R\$ 11.200,00
3	Notebooks - Processador: i3-6006U - Cache: 3MB - Clock: 2.0GHz. Memória: RAM 4GB (4GB soldado DDR4 2133MHz) - Máxima expansão: 16GB. Armazenamento: 1TB 5400 RPM. Chipset: Integrado. Placa Gráfica: Integrada Intel® HD Graphics 520. Tela: Tamanho: 15.6"; Full HD Antirreflexo; Resolução: 1920 x 1080 (Full HD); Formato: 16:9 widescreen. Áudio: 2 x 1.5W alto-falantes com certificação Dolby Audio. Portas: HDMI; RJ-45. Ethernet: 100/1000M. Bateria: 2 células 30 WH. Adaptador AC: 45W. USB: 2 x USB 3.0. USB Tipo C: 1 x USB tipo C (USB 3.0). Leitor de cartão: Leitor de cartões 4-em-1 (SD, SDHC, SDXC, MMC)	Und.	28	R\$ 2.400,00	R\$ 67.200,00
4	Impressora 3D - Área de impressão 400mm x 400mm x 400mm Volume de 64 litros; Módulo de LCD integrado; Nivelamento automático; Entrada para cartão de memória; Conexão com computador através de interface USB; Extrusor com bico de Aço Inoxidável para maior durabilidade e desempenho; Utilizar filamento de 1.75mm, bico com saída de 0.4mm; Resolução ajustável de 0.1mm a 0.3mm (altura da camada); Conexão USB; Módulo de LCD integrado; Ajuste automático de altura; Entrada para cartão de memória; Alimentação 110/220v; Suporte para rolo de filamento; Materiais de impressão: PLA, Flexível, PETG.	Und.	4	R\$ 4.690,00	R\$ 18.760,00
5	Smart TV - Smart TV LED 50 polegadas 50UK6510 Ultra HD 4k com Conversor Digital; Possuir: 4 HDMI - 2 USB - Wi-Fi ThinQ AI WebOS 4.0 60Hz - Inteligencia Artificial Bivolt (110v/220v); Torque, máx. (duro/macio): 6/15 Nm. Número de rotações (sem carga): 0-700 r.p.m; Amplitude de aperto, mín/max: 6 mm; Voltagem da bateria: 12 V; Comprimento: 186 mm; Largura: 73 mm; Altura: 185 mm; Porta brocas: Mandrill de aperto rápido; Diâmetro de perfuração (máximo de perfuração em madeira: 10 mm; máximo de perfuração em aço: 6 mm; máximo do parafuso: 6 mm)	Und.	2	R\$ 2.200,00	R\$ 4.400,00
6	Kit de ferramentas para reparo de celular, notebook e tablet - Chave Torx: T2, T3, T4, T5, T6, T7, T8, T9, T10, T15; Chave Philips: 1.2, 1.5, 2.0; Chave de Fenda: 1.5, 2.0; Chave Hexagonal: 2.5, 3, 3.5, 4, 4.5, 5, 5.5; Chave Estrela (5 Pontas): 0.8, 1.2; Chave Y: 2.0; Chave PH2; Chave Triângulo: 2.3; Chave U1: 2.6; 02 - chaves plásticas; 01 - Ventosa; 01 - Pinça; 01 - Chave Pentalobe 30mm	Und.	3	R\$ 220,00	R\$ 660,00

[assinatura]



Comissão Permanente de Licitação

Folha

328

Rubrica

7	kit de ferramentas manuais - 01 - Maleta Plástica, 01 - Alicates, 01 - Alicates de Encanador, 01 - Martelo, 01 - Estilete, 01 - Chave de Fenda, 01 - Chave Phillips, 01 - Nível, 01 - Chave de suporte para Bits, 11 - Bits de Fenda e Phillips, 09 - Soquetes 5mm a 13mm, 06 - Chaves de boca 8mm e 10mm a 14mm, 04 - Chaves Allen 3mm a 6mm, 04 - Chaves de precisão, 01 - Fita Isolante, 05 - Presilhas, 10 - Buchas, 10 - Parafusos 82 - Pregos.	Und.	3	R\$ 105,00	R\$ 315,00
8	Filamento PLA ou ABS - Filamentos	Und.	120	R\$ 80,00	R\$ 9.600,00
9	Cadeira - Cadeira Giratória com braço, assento e encosto em compensado multilaminado anatômico. Com regulagem de altura	Und.	32	R\$ 215,00	R\$ 6.880,00
10	Microondas – 20 L – Referência MT 030 ou equivalente na cor branca	Und.	2	R\$ 510,00	R\$ 1.020,00
11	Ar condicionado com tecnologia tipo Inverter com no mínimo 18.000 Btu's com classificação energética tipo A – Modelo IF 42MBCA18M5- ou equivalente	Und.	2	R\$ 2.480,00	R\$ 4.960,00
12	“QUADRO CORTIÇA – Quadro com base em MDF ou compensado, revestido com cortiça e moldura em alumínio natural com Largura de 60 cm e altura de 90 cm.”	Und.	2	R\$ 109,00	R\$ 218,00
13	Purificador de água com dimensões de (AxLxP) 27,9 x 19,5 x 12,9 cm em material plástico na cor branca, Ref. MIO-IBBL ou equivalente	Und.	2	R\$ 480,00	R\$ 960,00
14	PAREDE DE FERRAMENTAS – Pannel para ferramentas 72,5 x 57,5 cm confeccionado em chapa de aço de baixo teor de carbono. Possui quatro furações para instalação nas dobras laterais em formato oblongo para encaixe do pannel aos parafusos previamente instalados na parede. Com furações de diâmetro 5.3mm em dispostos em linhas verticais de furos em passos de 28mm linhas horizontais de furos em passos de 28mm, linhas horizontais de furos em passos de 37mm. Acabamento Superficial através do tratamento químico antiferruginoso e fosfatizante com pintura eletrostática a pó com camada mínima de 70 micras – Dimensões: Tamanho (LxAxP): 725 x 575 x 20 mm; Capacidade de carga: 30kg distribuídos. Espessura da chapa: 0,60 mm	Und.	2	R\$ 279,00	R\$ 558,00
15	NOBREAK PARA IMPRESSORA: Potência (s): 1800VA – Nobreak interativo com regulação on-line; comunicação inteligente; padrão RS-232 e USB (acompanha cabo); Função battery saver, microprocessador: RISC/FLASH de alta velocidade. Tensão: Bivolt automático de entrada com saída 115V	Und.	4	R\$ 1.390,00	R\$ 5.560,00

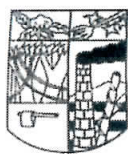

Comissão Permanente de Licitação

Folha

Rubrica

329

16	NOBREAK PARA DEMAIS EQUIPAMENTOS: Forma de onda: senoidal por aproximação retangular – PWM indicado para usuários residenciais, escritórios, home office potência 3.000 VA – 2W – Modelo bivolt automático: entrada 115-127/220V COM SAÍDA 115v – Saída para bateria externa – estabilizador e filtro de linha internos – 10 tomadas NBR 14146 (6 tomadas) + 4 tomadas de 20ª – 6 NÍVEIS DE PROTEÇÃO – Queda de rede blackout) ruído de rede elétrica; sobretensão de rede elétrica; surtos de tensão de rede: correção de variação da rede elétrica por degrau.	Und.	2	R\$ 3.530,00	R\$ 7.060,00
17	Switch 24 Portas /1000 -PADRÕES E PROTOCOLOS: IEEE 802.3I, IEEE 802.3U, IEEE 802.3AB, IEEE 802.3X; INTERFACE: 24 PORTAS RJ45 10/100/1000MBPS COM AUTO NEGOCIAÇÃO (AUTO MDI/MDIX), MÍDIA DE REDE: 10BASE-T: UTP CABO CATEGORIA 3, 4, 5 (MÁXIMO 100M) 100BASE-TX 1000BASE-T: UTP CABO CATEGORIA 5, 5E (MÁXIMO 100M); FONTE DE ALIMENTAÇÃO: 100-240VAC, 50/60HZ; MONTAGEM: RACK MOUNTABLE. DE MESMA QUALIDADE OU SUPERIOR AO SWITCH TL-SG1024D; DEVIDAMENTE INSTALADO ; Roteador wireless; -4 portas 300mbps TL – WR840N; 12 caixas 4x2 com 01 tomada RJ45 com cabo LAN	Und.	2	R\$ 445,00	R\$ 890,00
18	ARMÁRIO EM MDF – COPA 01 – Armário embaixo da bancada da copinha 80 x 50 cm com 02 portas	Und.	2	R\$ 500,00	R\$ 1.000,00
19	ARMÁRIO EM MDF – Produzido em MDP/NP; - 4 prateleiras; Peso: 40,95 kg; Altura: 1,60m; Largura 0,75m; Profundidade 0,38m	Und.	2	R\$ 410,00	R\$ 820,00
20	MESA DE TRABALHO EM MDF – Mínimo 1,35 x 0,60 m, os pés das mesas serão em Tubo industrial 4x4 com chapa 16, pintado com esmalte sintético fosco na cor preta e tampo em MDF, espessura de 3cm na cor branca	Und.	32	R\$ 280,00	R\$ 8.960,00
21	MESA EM MDF – Mínimo 2,20 m x 0,60 m. Os pés das mesas serão em tudo industrial 4x4 com chapa 16, pintado com emalte sintético fosco na cor preta e tampo em MDF, espessura de 3cm na cor branca	Und.	2	R\$ 720,00	R\$ 1.440,00
22	Furadeira e parafuseira Bivolt (110V/220V Torque, máx (duro/macio): 6/15 Nm. Números de rotações (sem carga): 0-700 rpm; Amplitude de aperto, mín./máx: 06mm; Voltagem da bateria 12v, comprimento: 186mm; largura 73mm, altura 185mm; porta brocas: Mandrill de aperto rápido; diâmetro de perfuração (máximo de perfuração em madeira: 10mm; máximo de perfuração em aço: 6mm, máximo do parafuso 6mm	Und.	2	R\$ 468,00	R\$ 936,00
VALOR GLOBAL					R\$ 169.597,00



Comissão Permanente de Licitação

Ata 330
Rubrica

O valor total é de R\$ 169.597,00 (cento e sessenta e nove mil, quinhentos e noventa e sete reais)

3. ÓRGÃO(S) GERENCIADOR E PARTICIPANTE(S).

3.1. O órgão gerenciador será a Secretaria de Administração

4. DA ADESÃO À ATA DE REGISTRO DE PREÇOS.

4.1. Não será admitida a adesão à ata de registro de preços decorrente desta licitação.

5. VALIDADE DA ATA.

5.1. A validade da Ata de Registro de Preços será de 12 meses, a partir do(a), não podendo ser prorrogada.

6. REVISÃO E CANCELAMENTO.

6.1. **Caso seja necessário a administração** realizará pesquisa de mercado periodicamente, em intervalos não superiores a 180 (cento e oitenta) dias, a fim de verificar a vantajosidade dos preços registrados nesta Ata.

6.2. Os preços registrados poderão ser revistos em decorrência de eventual redução dos preços praticados no mercado ou de fato que eleve o custo do objeto registrado, cabendo à Administração promover as negociações junto ao(s) fornecedor(es).

6.3. Quando o preço registrado se tornar superior ao preço praticado no mercado por motivo superveniente, a Administração convocará o(s) fornecedor(es) para negociar(em) a redução dos preços aos valores praticados pelo mercado.

6.4. O fornecedor que não aceitar reduzir seu preço ao valor praticado pelo mercado será liberado do compromisso assumido, sem aplicação de penalidade.

6.4.1. A ordem de classificação dos fornecedores que aceitarem reduzir seus preços aos valores de mercado observará a classificação original.

6.5. Quando o preço de mercado se tornar superior aos preços registrados e o fornecedor não puder cumprir o compromisso, o órgão gerenciador poderá.

6.5.1. Liberar o fornecedor do compromisso assumido, caso a comunicação ocorra antes do pedido de fornecimento, e sem aplicação da penalidade se confirmada a veracidade dos motivos e comprovantes apresentados.

6.5.2. Os demais fornecedores para assegurar igual oportunidade de negociação.

6.6. Não havendo êxito nas negociações, o órgão gerenciador deverá proceder à revogação desta ata de registro de preços, adotando as medidas cabíveis para obtenção da contratação mais vantajosa.

6.7. O registro do fornecedor será cancelado quando:

6.7.1. Descumprir as condições da ata de registro de preços;

6.7.2. Não retirar a nota de empenho ou instrumento equivalente no prazo estabelecido pela Administração, sem justificativa aceitável;

6.7.3. Não aceitar reduzir o seu preço registrado, na hipótese deste se tornar superior àqueles praticados no mercado; ou

6.7.4. Sofrer sanção administrativa cujo efeito torne-o proibido de celebrar contrato administrativo, alcançando o órgão gerenciador e órgão(s) participante(s).

6.8. O cancelamento de registros nas hipóteses previstas nos itens 6.7.1, 6.7.2 e 6.7.4 será formalizado por despacho do órgão gerenciador, assegurado o contraditório e a ampla defesa.

6.9. O cancelamento do registro de preços poderá ocorrer por fato superveniente, decorrente de caso fortuito ou força maior, que prejudique o cumprimento da ata, devidamente comprovados e justificados.

6.9.1. Por razão de interesse público; ou

6.9.2. A pedido do fornecedor.

7. DAS PENALIDADES.

7.1. O descumprimento da Ata de Registro de Preços ensejará aplicação das penalidades estabelecidas no Edital.

7.2. É da competência do órgão gerenciador a aplicação das penalidades decorrentes do descumprimento do pactuado nesta ata de registro de preço (art. 5º, inciso X, do Decreto nº 7.892/2013), exceto nas hipóteses em que o descumprimento disser respeito às contratações



dos órgãos participantes, caso no qual caberá ao respectivo órgão participante a aplicação da penalidade (art. 6º, Parágrafo único, do Decreto nº 7.892/2013).

7.3. O órgão participante deverá comunicar ao órgão gerenciador qualquer das ocorrências previstas no art. 20 do Decreto nº 7.892/2013, dada a necessidade de instauração de procedimento para cancelamento do registro do fornecedor.

8. CONDIÇÕES GERAIS.

8.1. As condições gerais do fornecimento, tais como os prazos para entrega e recebimento do objeto, as obrigações da Administração e do fornecedor registrado, penalidades e demais condições do ajuste, encontram-se definidos no Termo de Referência, ANEXO AO EDITAL.

8.2. É vedado efetuar acréscimos nos quantitativos fixados nesta ata de registro de preços, inclusive o acréscimo de que trata o § 1º do art. 65 da Lei nº 8.666/93, nos termos do art. 12, §1º do Decreto nº 7.892/13.

8.3. A ata de realização da sessão pública do pregão, contendo a relação dos licitantes que aceitarem cotar os bens ou serviços com preços iguais ao do licitante vencedor do certame, será anexada a esta Ata de Registro de Preços, nos termos do art. 11, §4º do Decreto nº 7.892, de 2014.

Para firmeza e validade do pactuado, a presente Ata foi lavrada em duas(02) vias de igual teor, que, depois de lida e achada em ordem, vai assinada pelas partes e encaminhada cópia aos demais órgãos participantes (se houver).

Boca da Mata, 23 de julho de 2021.

GESTOR MUNICIPAL
BRUNO FEIJÓ TEIXEIRA

A. TELES GUIMARAES EIRELLI
ANDREY GUIMARAES TELES